

Лист 1. КИНОПРОЕКТОР 16-3П-5
С УСИЛИТЕЛЕМ ПУ-47

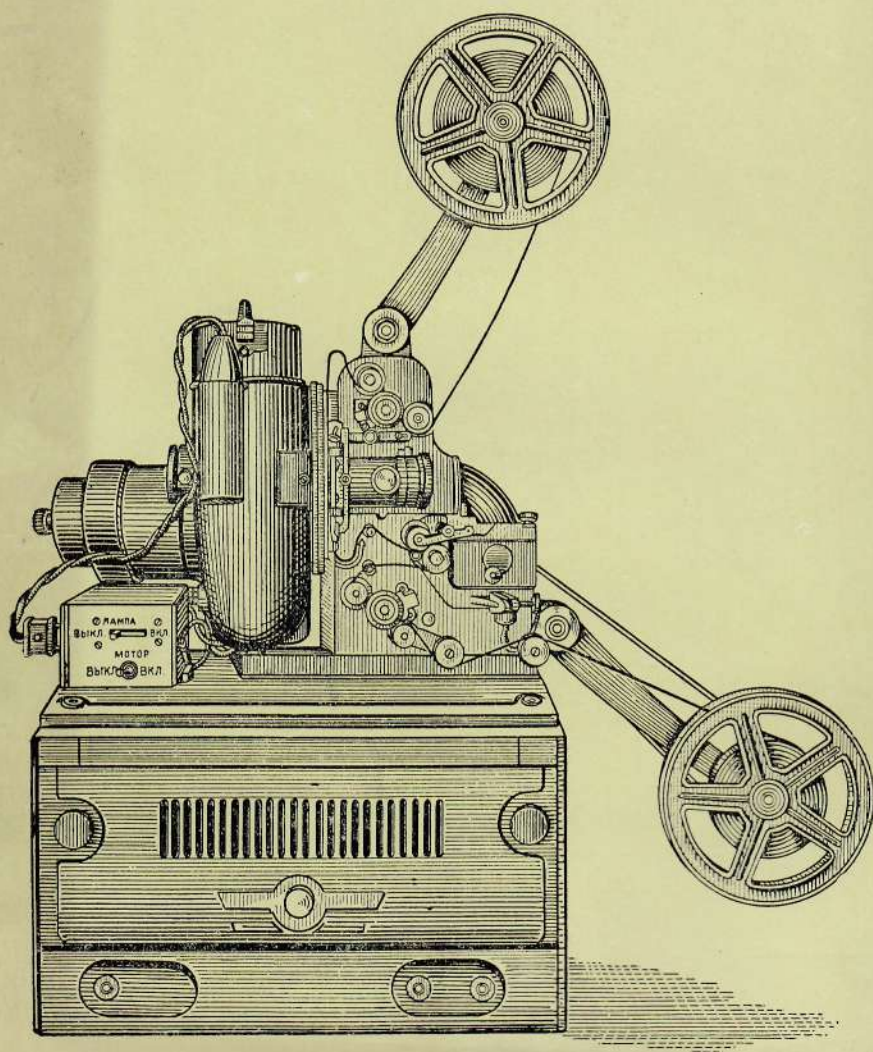

Общий вид

Лист 2. КИНОПРОЕКТОР 16-ЗП-5

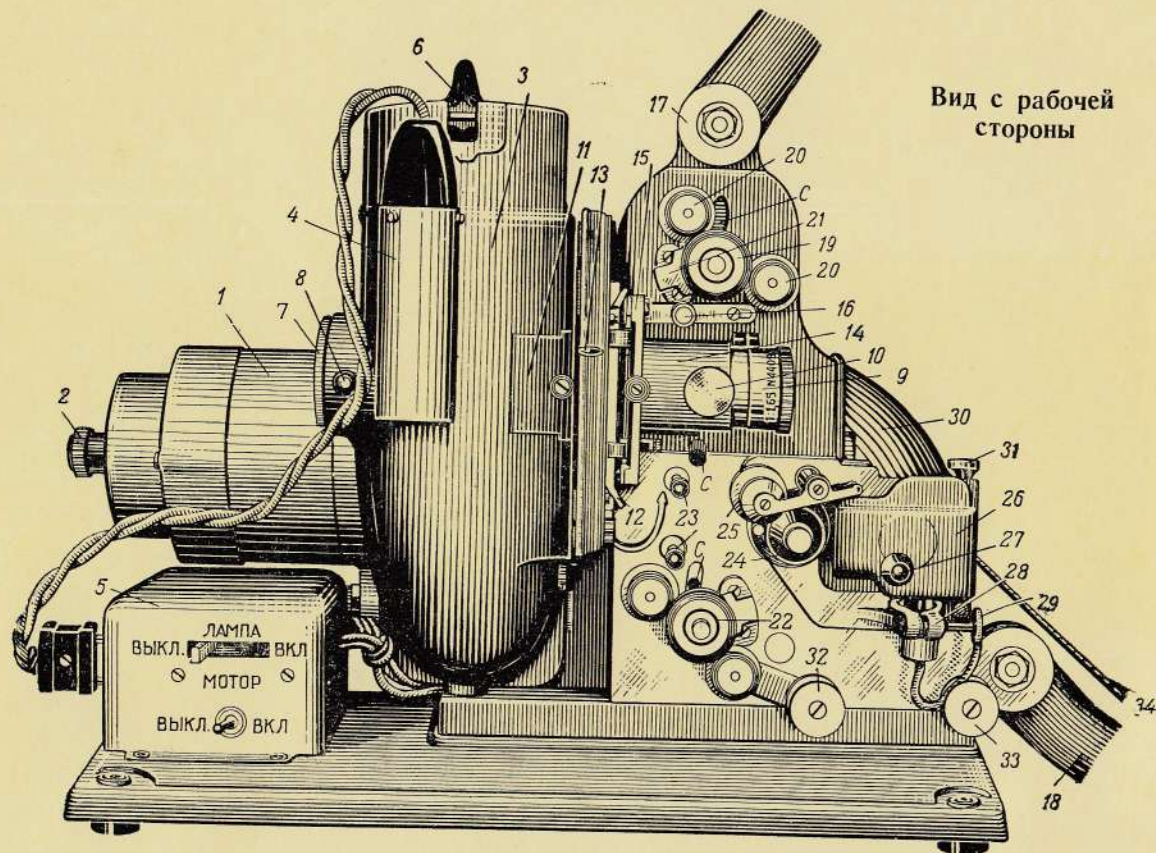

Лист 3. КИНОПРОЕКТОР 16-ЗП-5

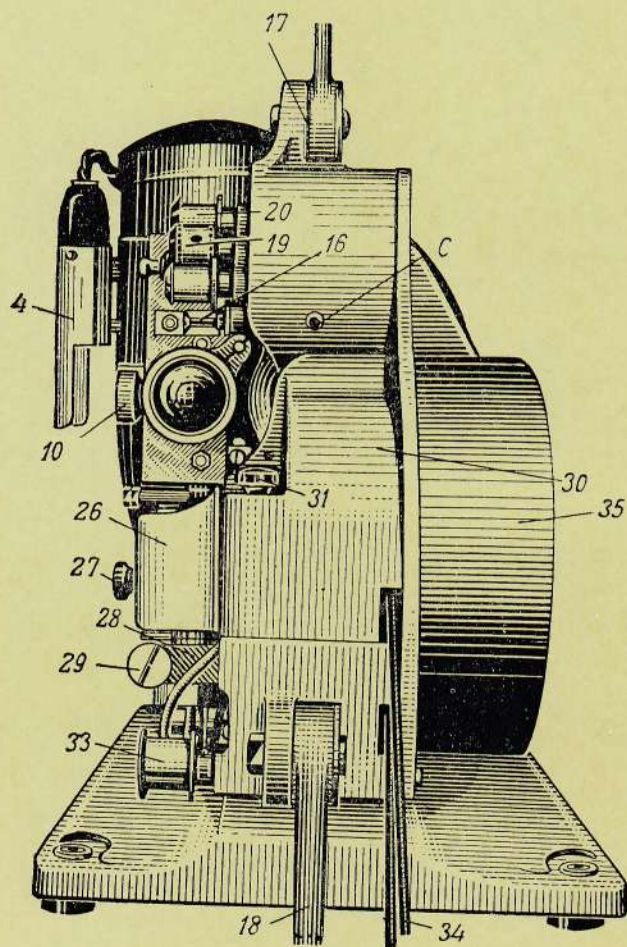

Вид со стороны объектива

Лист 4. КИНОПРОЕКТОР 16-ЗП-5

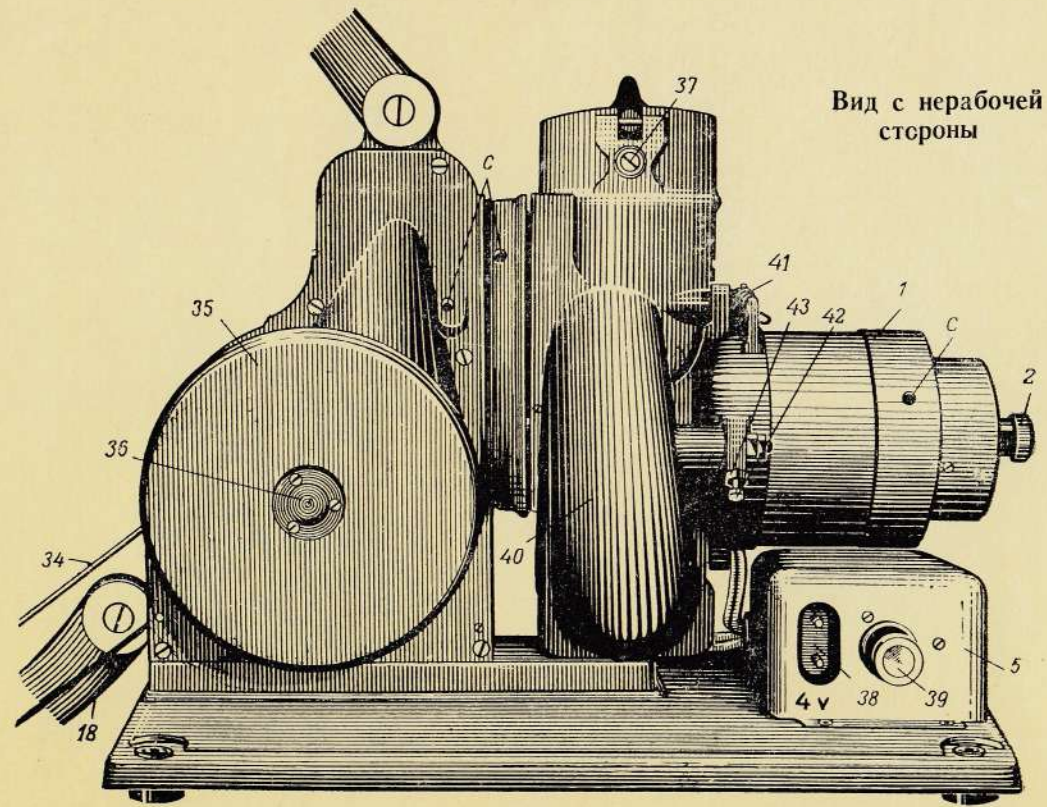

Лист 5. КИНОПРОЕКТОР 16-ЗП-5

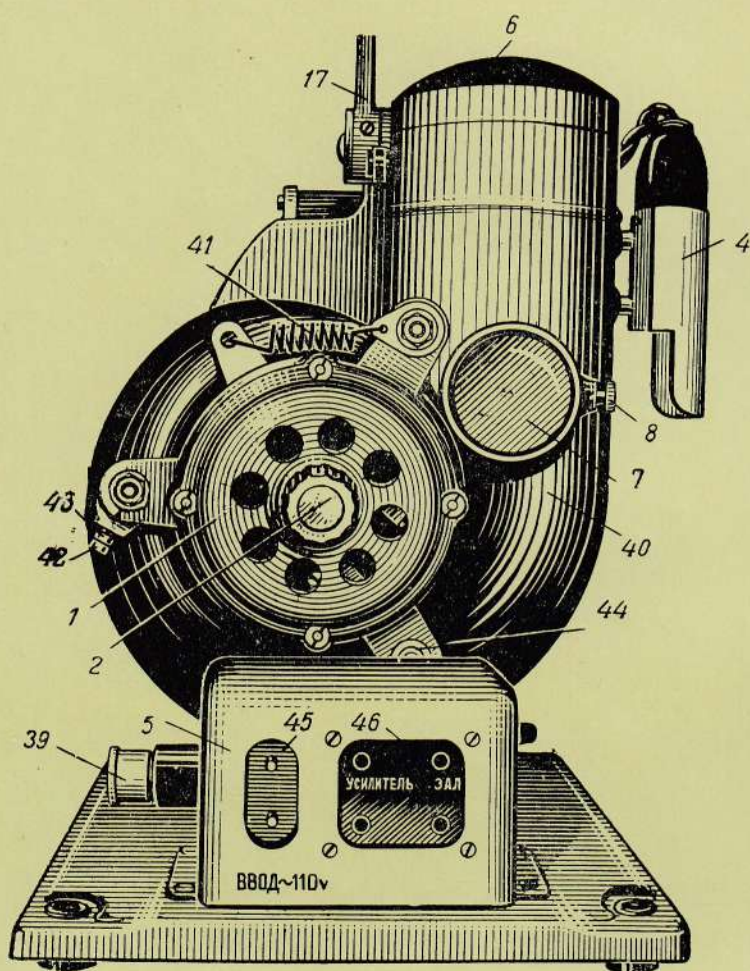

Вид со стороны электродвигателя

Лист 6. КИНОПРОЕКТОР 16-ЗП-6

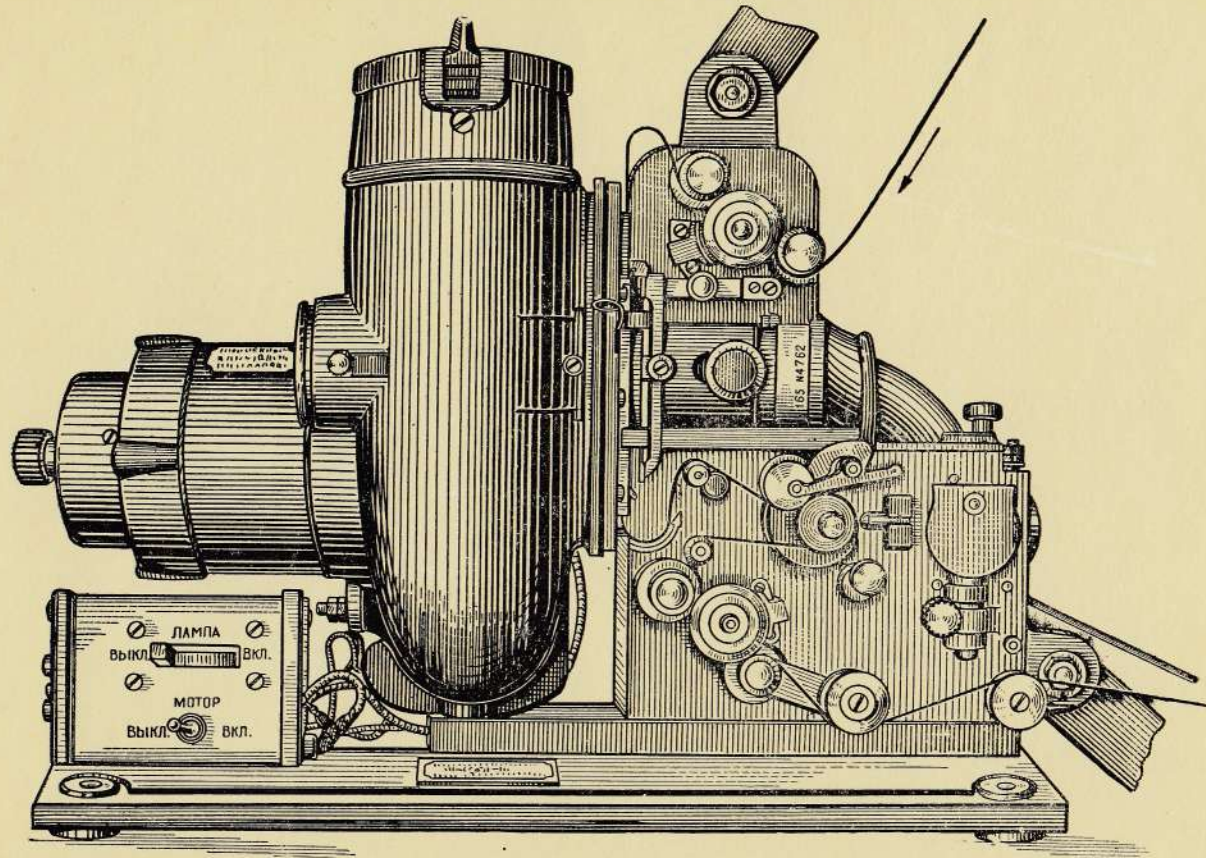

Лист 7. КИНЕМАТИКА МЕХАНИЗМА КИНОПРОЕКТОРА 16-ЗП-5

Вид со стороны барабанов

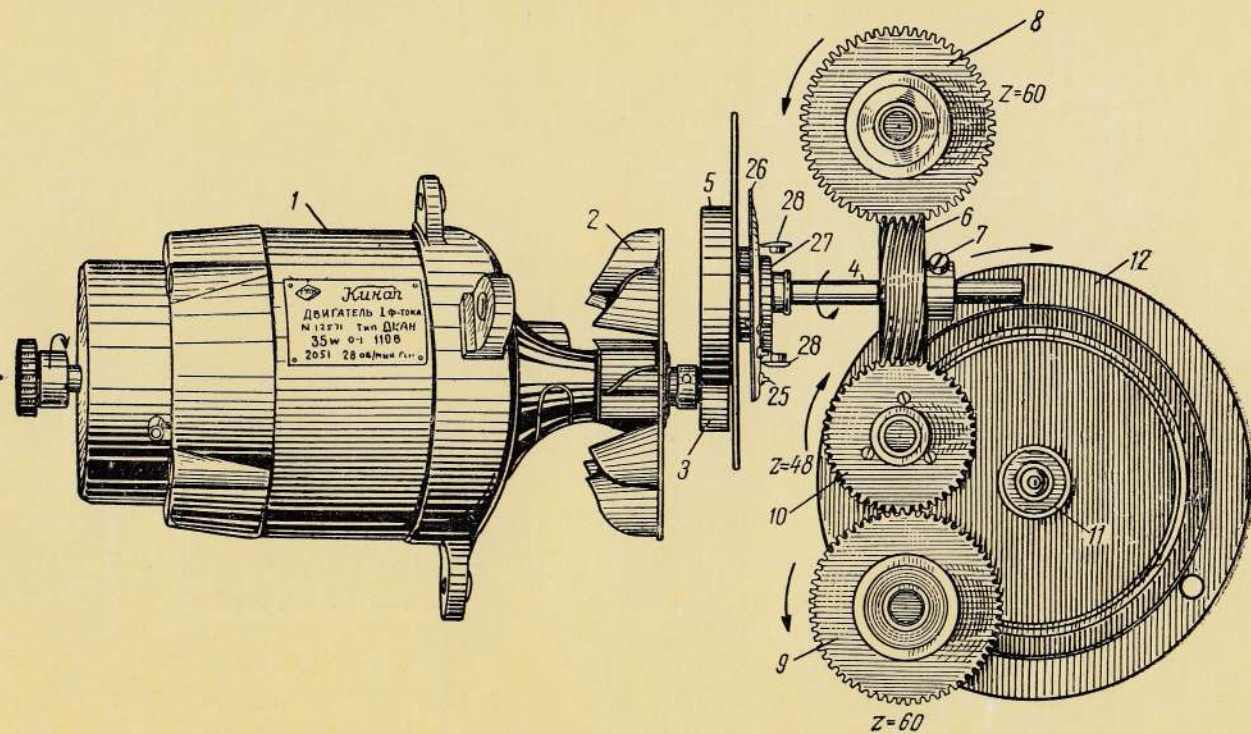

Лист 8. КИНЕМАТИКА МЕХАНИЗМА КИНОПРОЕКТОРА 16-ЗП-5

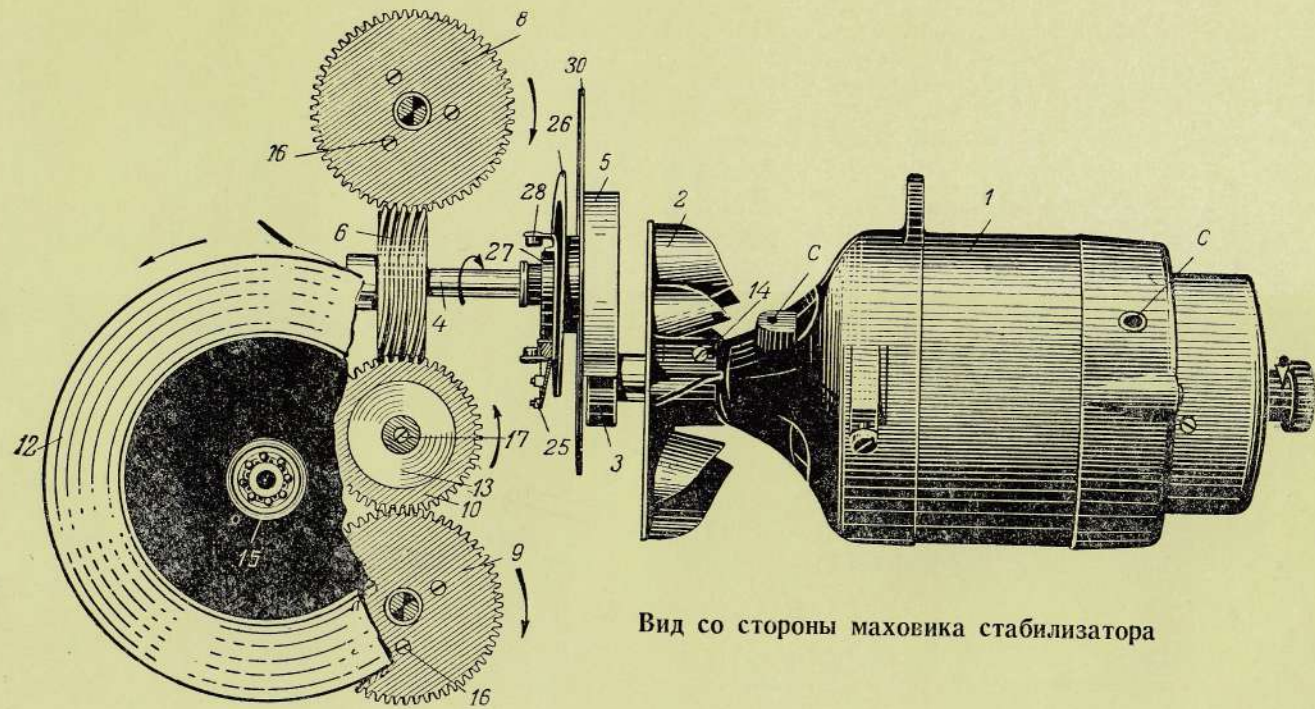

Вид со стороны маховика стабилизатора

Лист 9. КИНЕМАТИКА МЕХАНИЗМА КИНОПРОЕКТОРА 16-ЗП-5

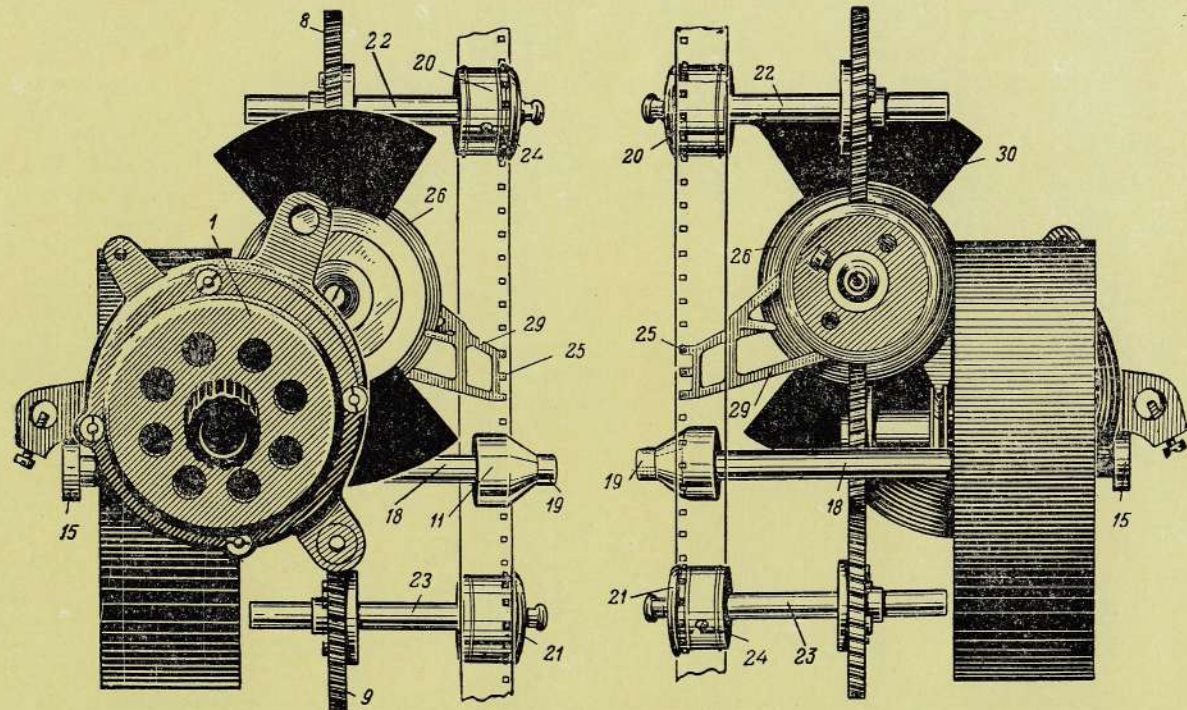

Вид со стороны электродвигателя

Вид со стороны стабилизатора

Лист 10. МЕХАНИЗМ КИНОПРОЕКТОРА 16-ЗП-5

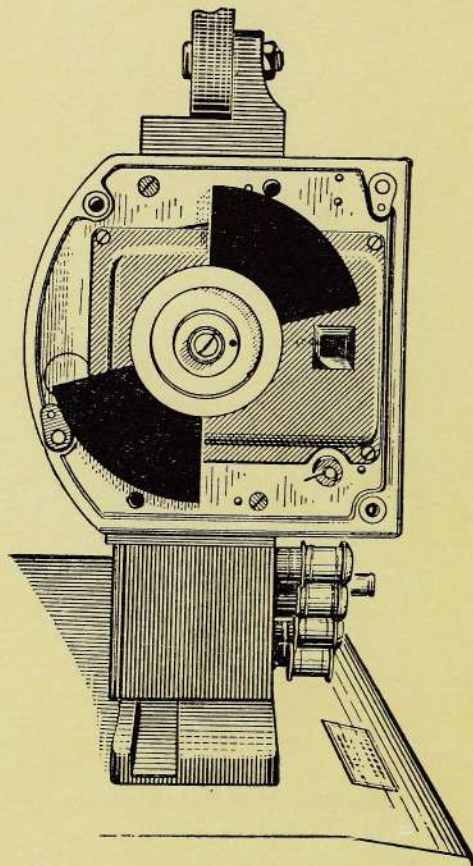

Вид со стороны obtюратора

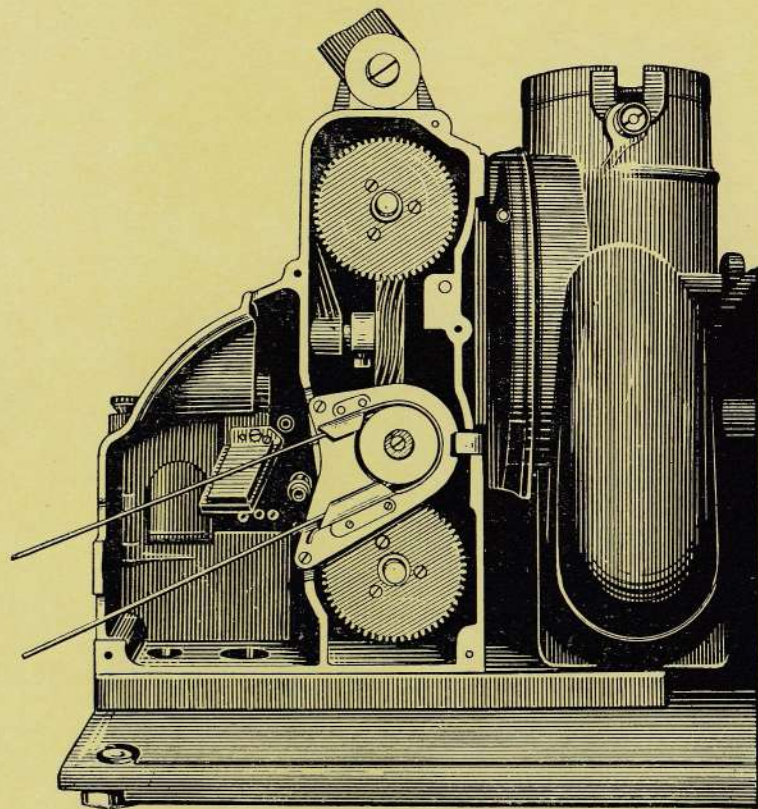

Вид со стороны механизма передач

Лист 11. ДЕТАЛИ ГРЕЙФЕРНОГО МЕХАНИЗМА КИНОПРОЕКТОРА 16-ЗП-5

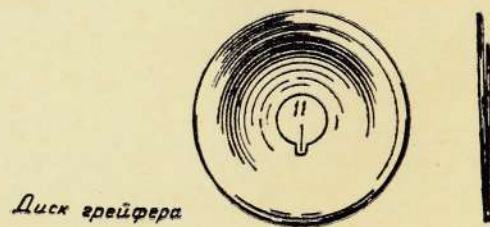
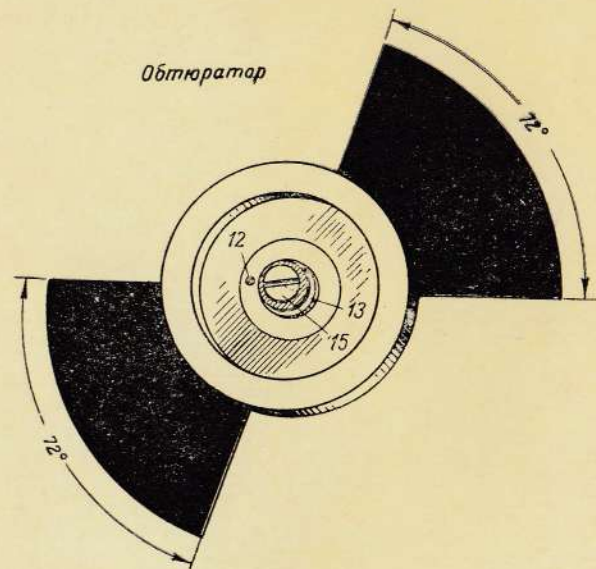
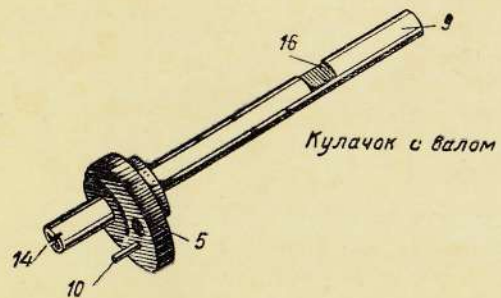
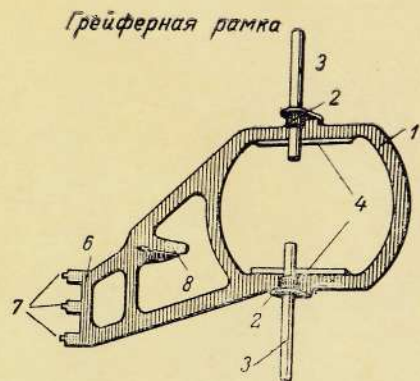

Лист 12. ГРЕЙФЕРНЫЙ МЕХАНИЗМ КИНОПРОЕКТОРА 16-ЗП-5

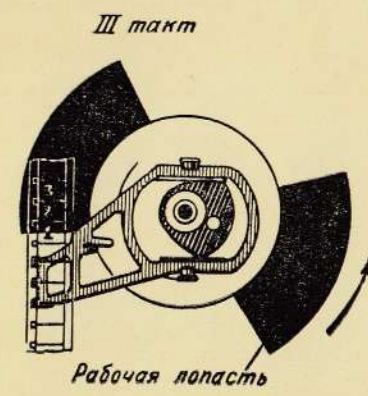
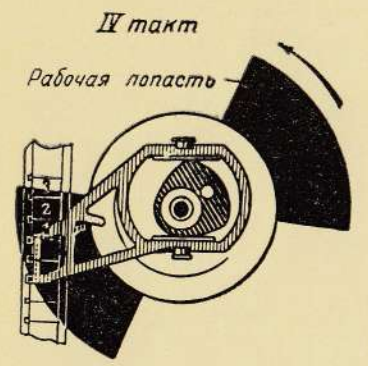
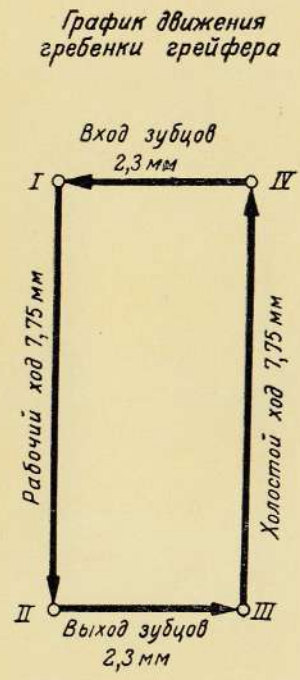
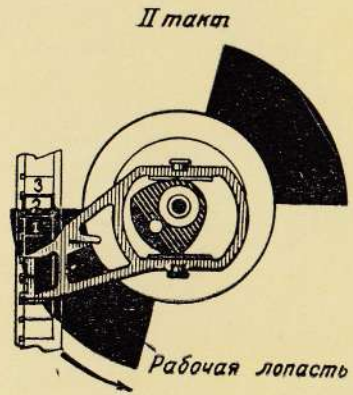
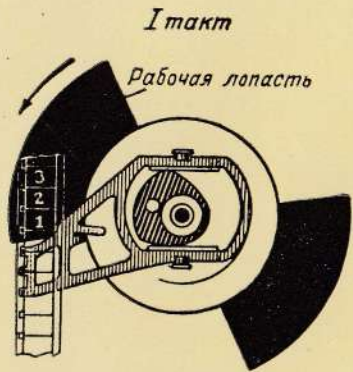

Лист 13. БАРАБАНЫ И РОЛИКИ КИНОПРОЕКТОРА 16-ЗП-5

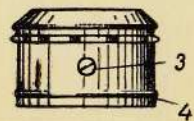

1



2

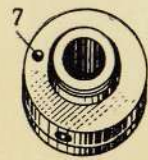

5

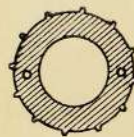

6

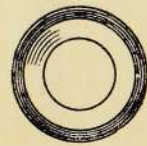

8



9



10

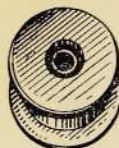

11



12

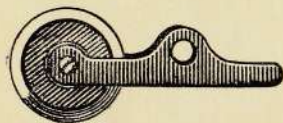

13

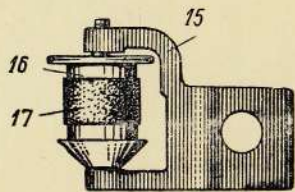

14



18



19

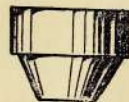

20

Лист 14. ДЕТАЛИ ФИЛЬМОВОГО КАНАЛА КИНОПРОЕКТОРА 16-ЗП-5

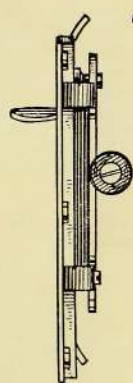

Фильмовый канал
в собранном виде

Прижимная рамка в собранном виде



Неподвижный
борт

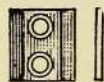

Накладка фильмового канала

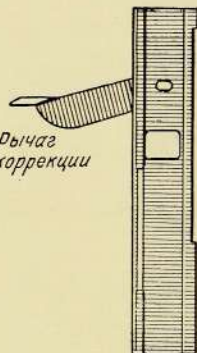

Рычаг
коррекции

Основание
фильмового канала



Пружинящий
борт

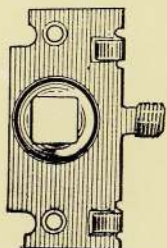
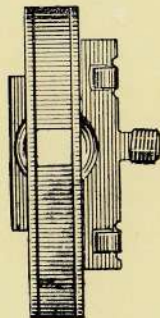

Корпус держателя
прижимной рамки

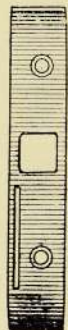

Прижимная рамка

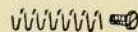

Прижимные
пружины и винты

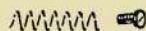

Лист 15. ПУТЬ ФИЛЬМА В КИНОПРОЕКТОРЕ 16-ЗП-5

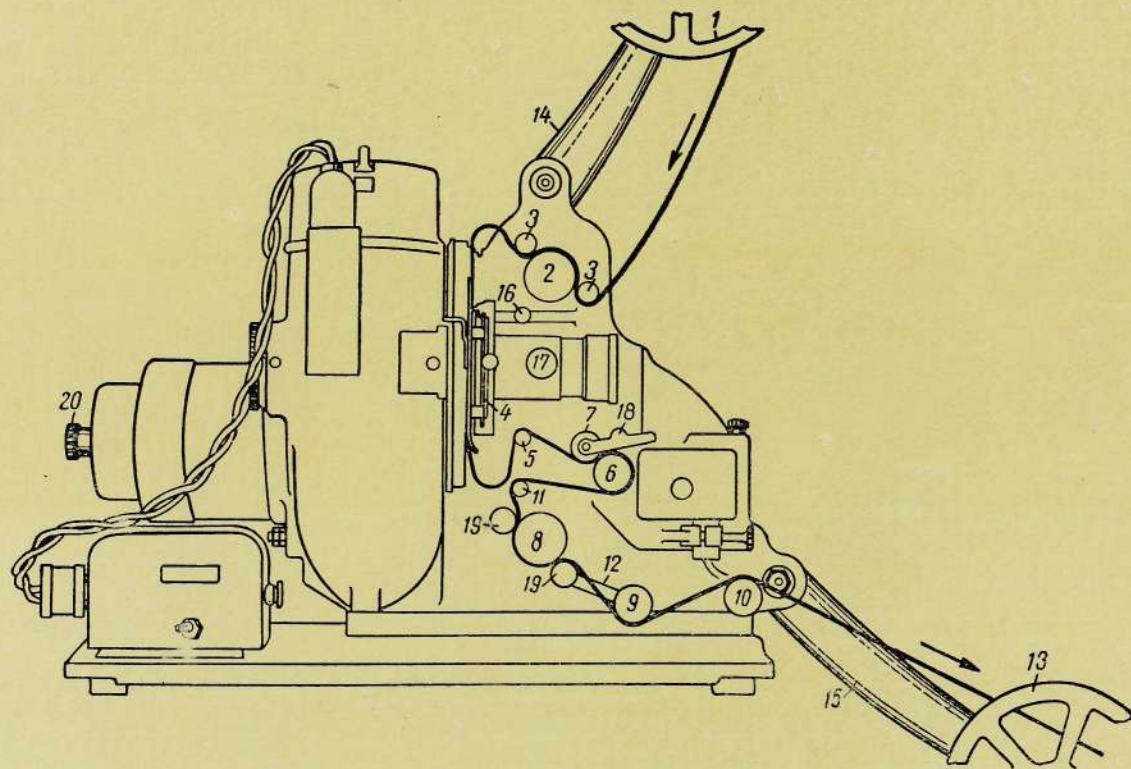

Лист 16. ОСВЕТИТЕЛЬНАЯ И ПРОЕКЦИОННАЯ ОПТИКА КИНОПРОЕКТОРА 16-ЗП-5



Схема оптики



Лист 17. ЗВУКООПТИЧЕСКАЯ СИСТЕМА КИНОПРОЕКТОРА 16-ЗП-5

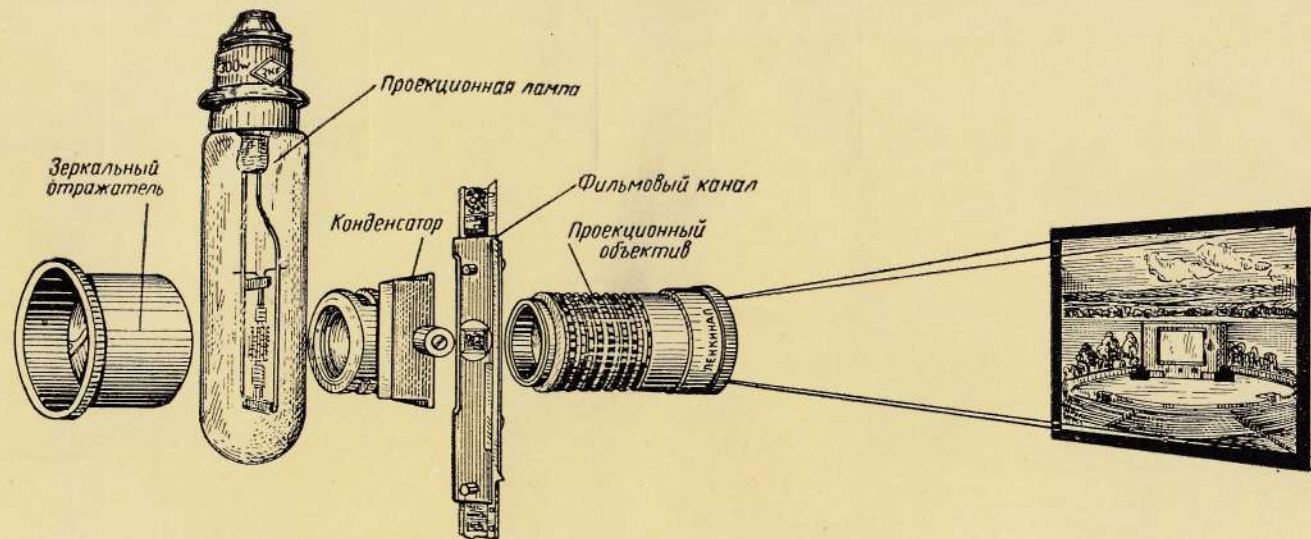
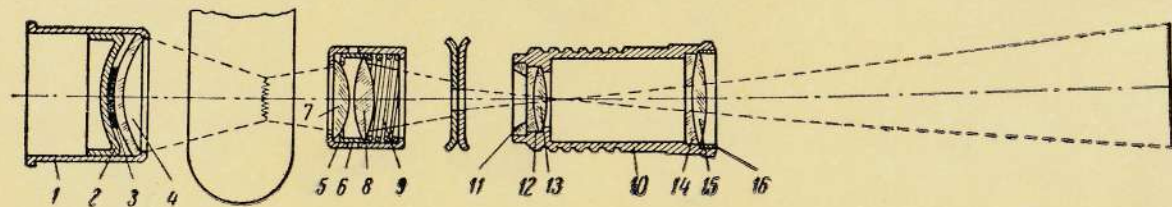
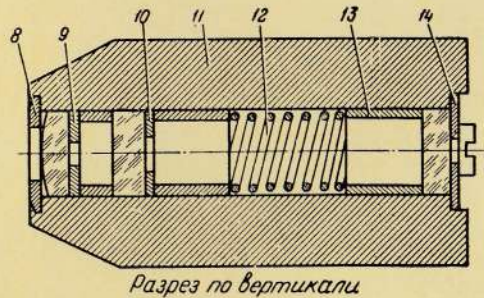
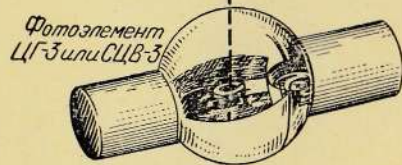
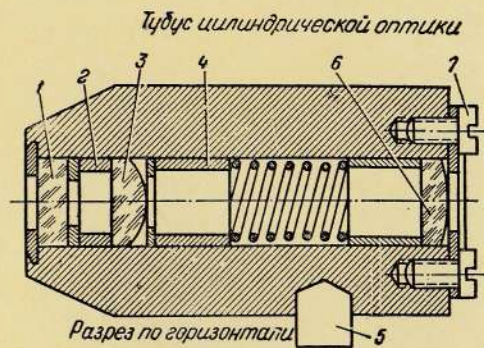
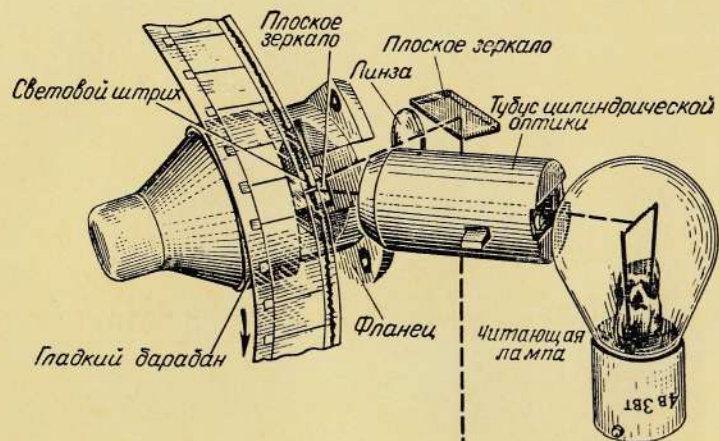

Цилиндрические линзы

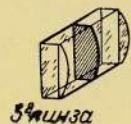

Лист 18. КИНОПРОЕКТОР 16-ЗП-5М

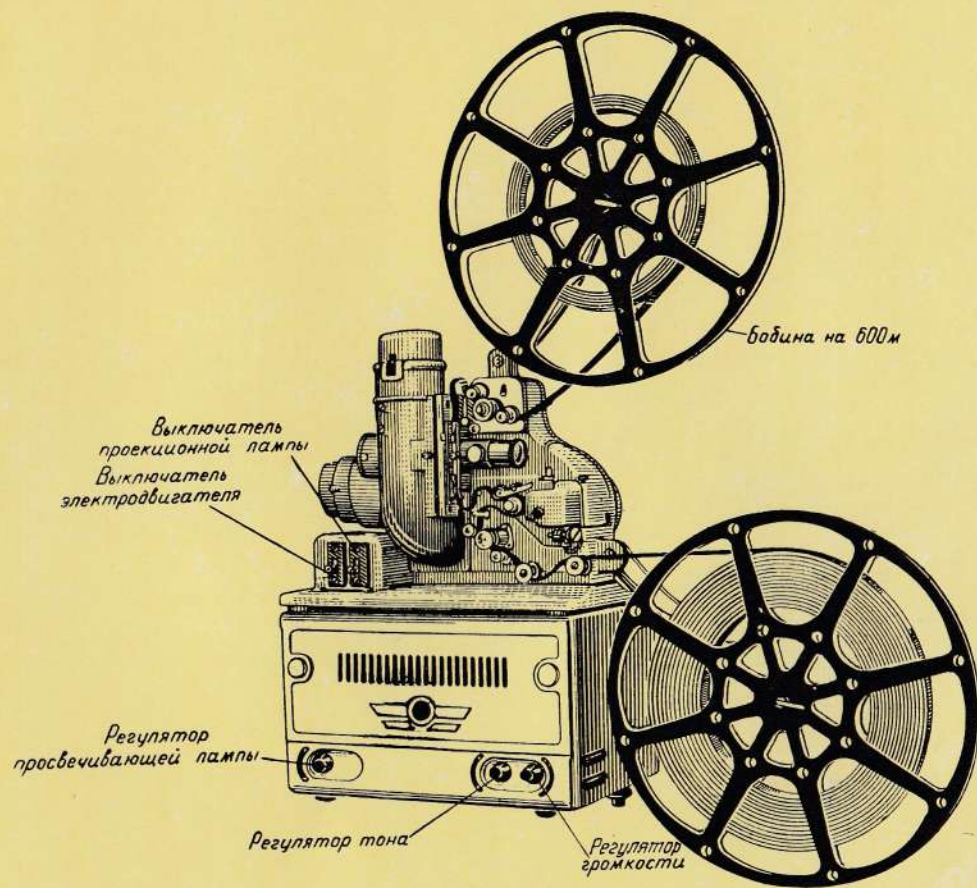

Лист 19. СМАТЫВАТЕЛЬ И НАМАТЫВАТЕЛЬ КИНОПРОЕКТОРА 16-ЗП-5М

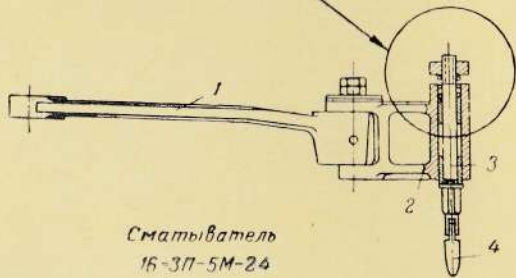
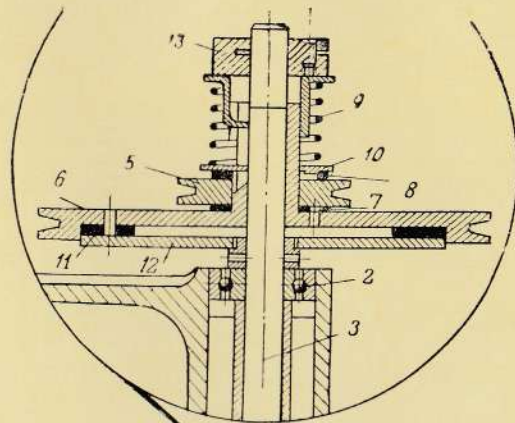
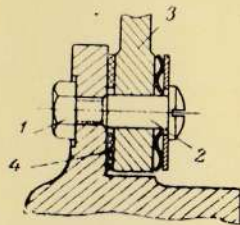
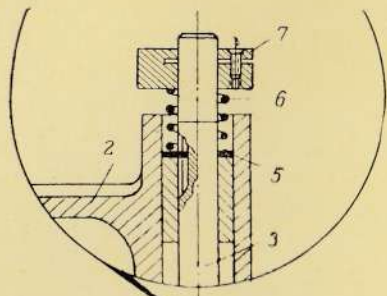

Сматыватель
16-ЗП-5М-24

Крепление кронштейнов
к проектору

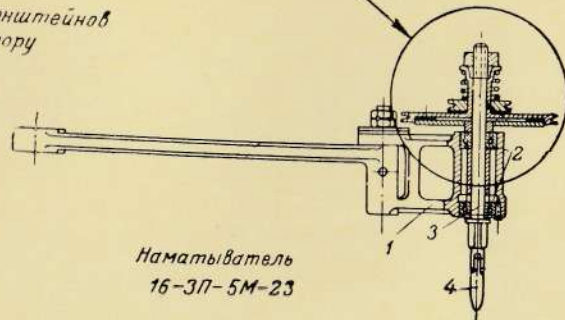

Наматыватель
16-ЗП-5М-23

Лист 20. УКЛАДКА ПЕРЕМАТЫВАТЕЛЯ И БОБИНЫ 16-ЗП-5М
ДЛЯ ТРАНСПОРТИРОВКИ

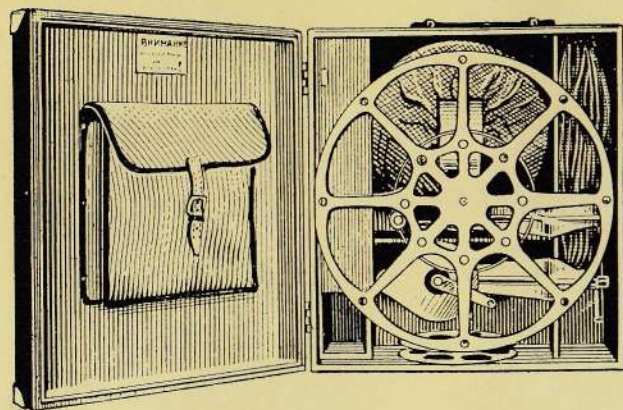

ДЧ-46

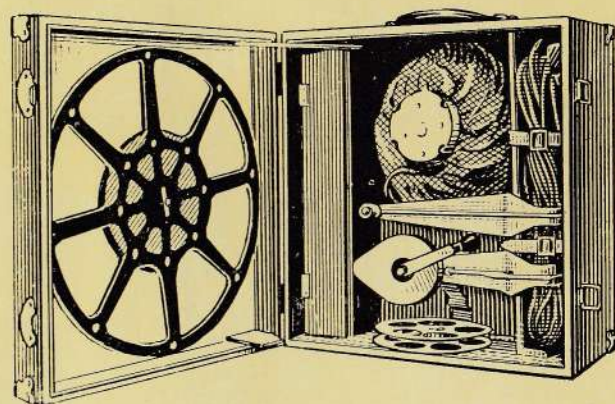

ДЧ-47

Лист 21. КОМПЛЕКТ КИНОУСТАНОВКИ „УКРАИНА“ В РАЗВЕРНУТОМ ВИДЕ

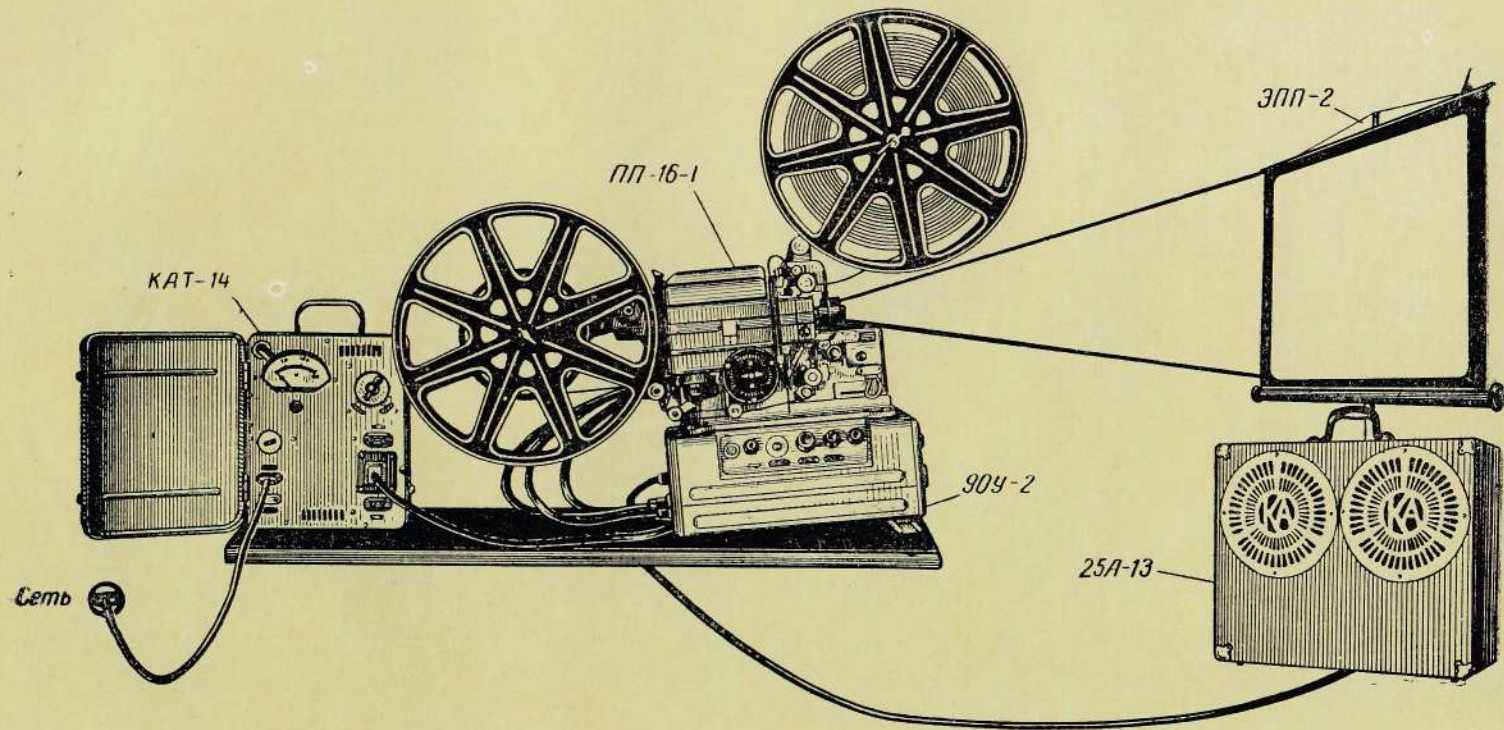

Лист 23. КИНОПРОЕКТОР ПП-16-1

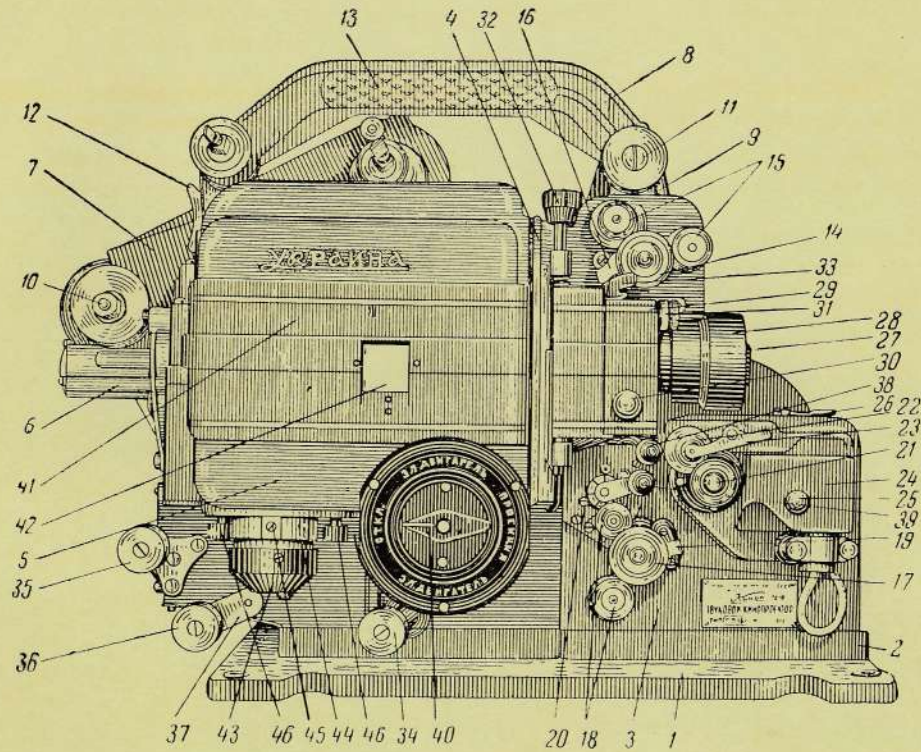

Вид с рабочей стороны

Лист 24. КИНОПРОЕКТОР ПП-16-1

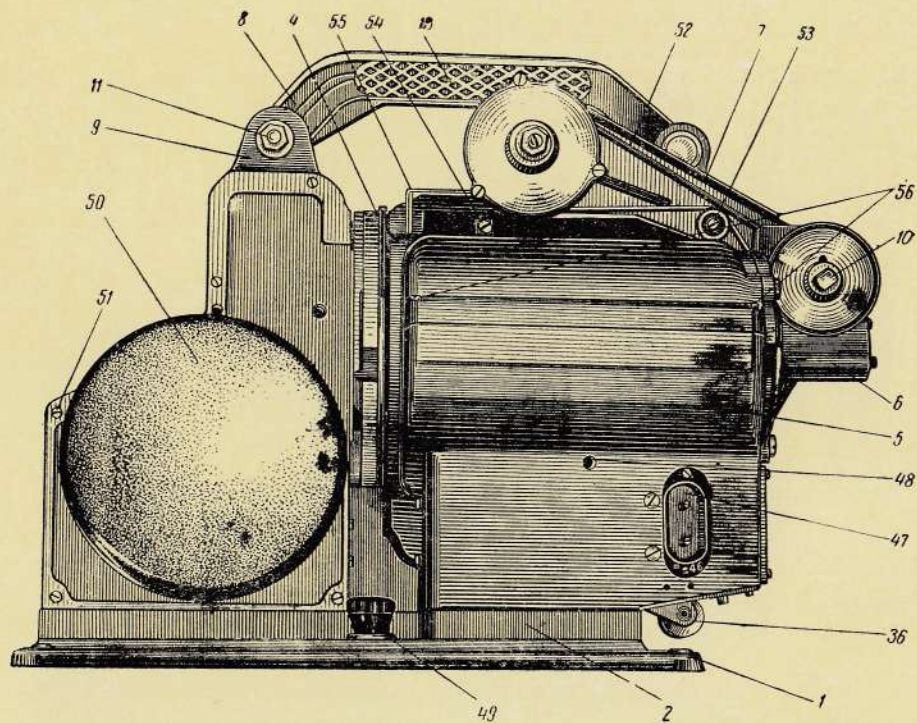

Вид с нерабочей стороны

Лист 25. КИНОПРОЕКТОР ПП-16-1

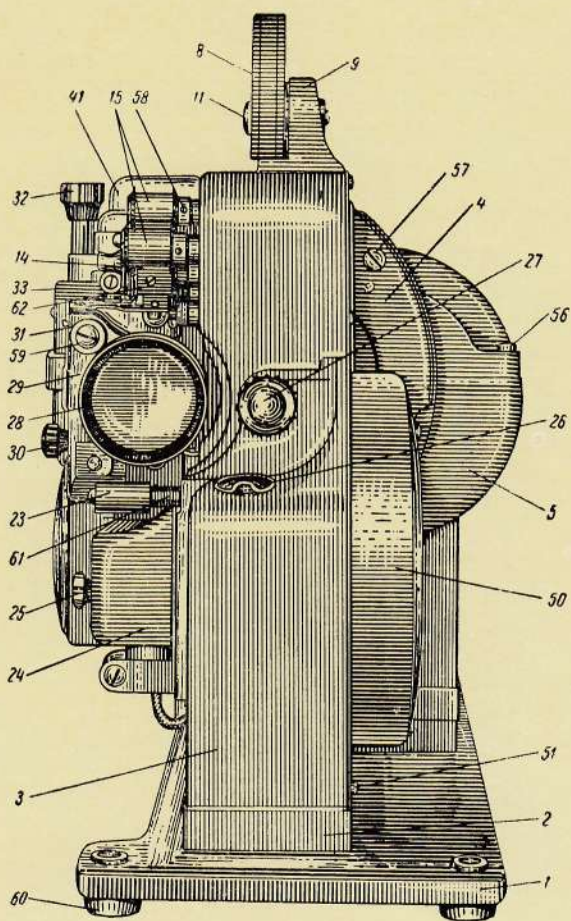

Вид со стороны объектива

Лист 26. КИНОПРОЕКТОР ПП-16-1

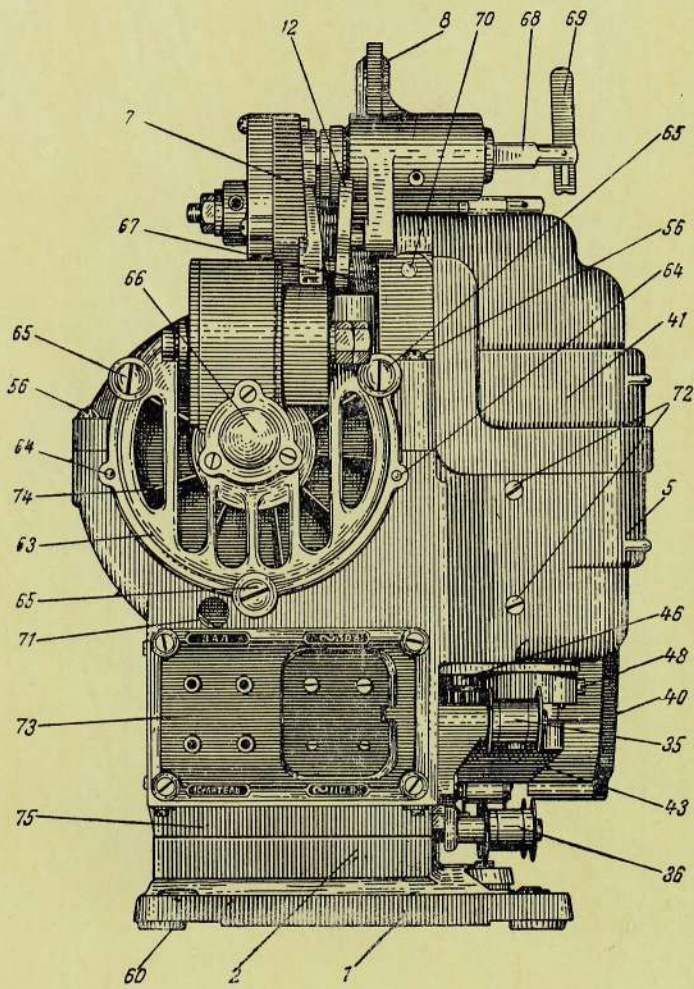

Вид со стороны клеммного плато

Лист 27. КИНОПРОЕКТОР ПП-16-1

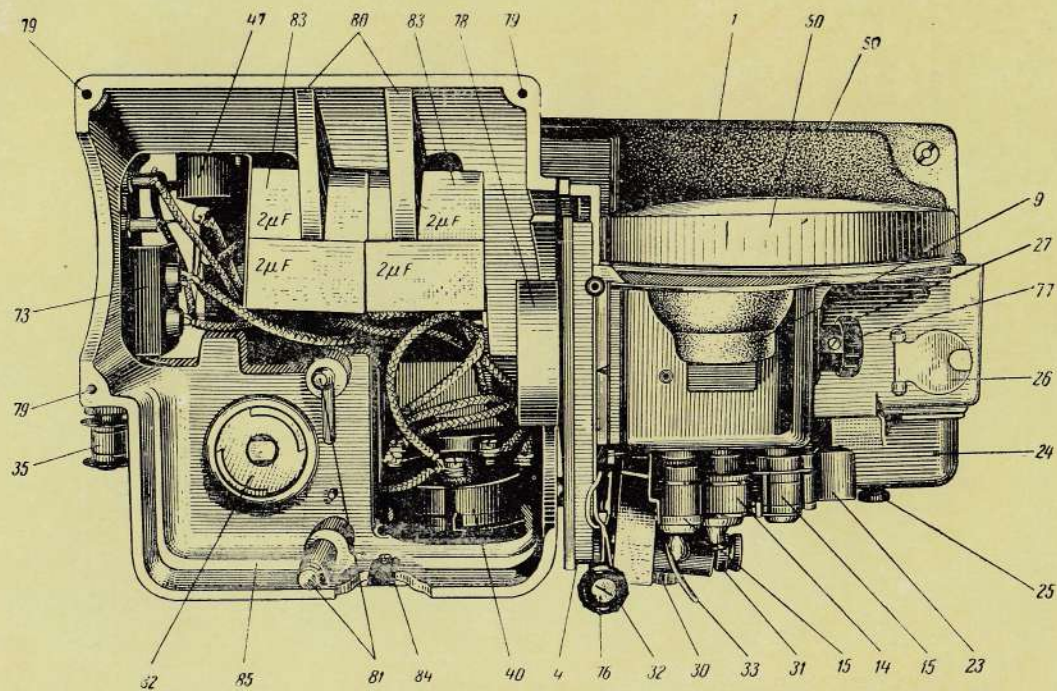

Вид сверху

Лист 28. КИНОПРОЕКТОР ПП-16-1

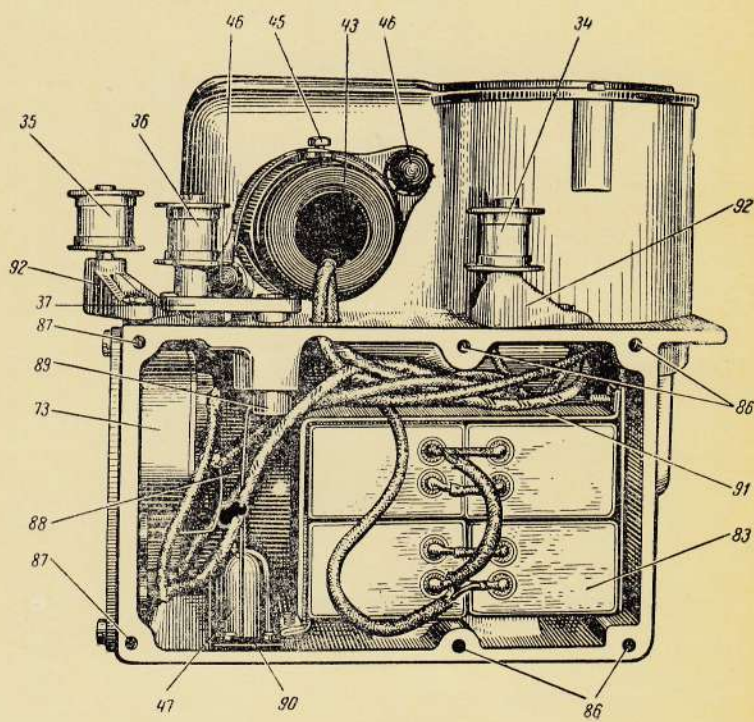

Вид снизу

Лист 29. СХЕМА КИНЕМАТИКИ КИНОПРОЕКТОРА ПП-16-1

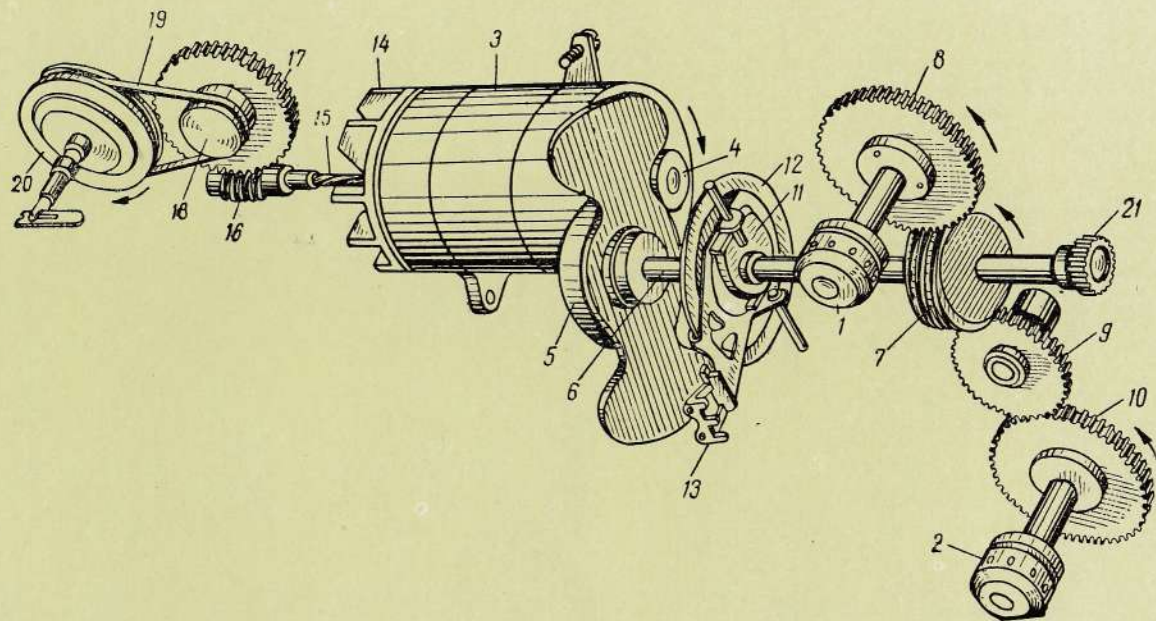

Лист 30. КИНЕМАТИКА МЕХАНИЗМА КИНОПРОЕКТОРА ПП-16-1

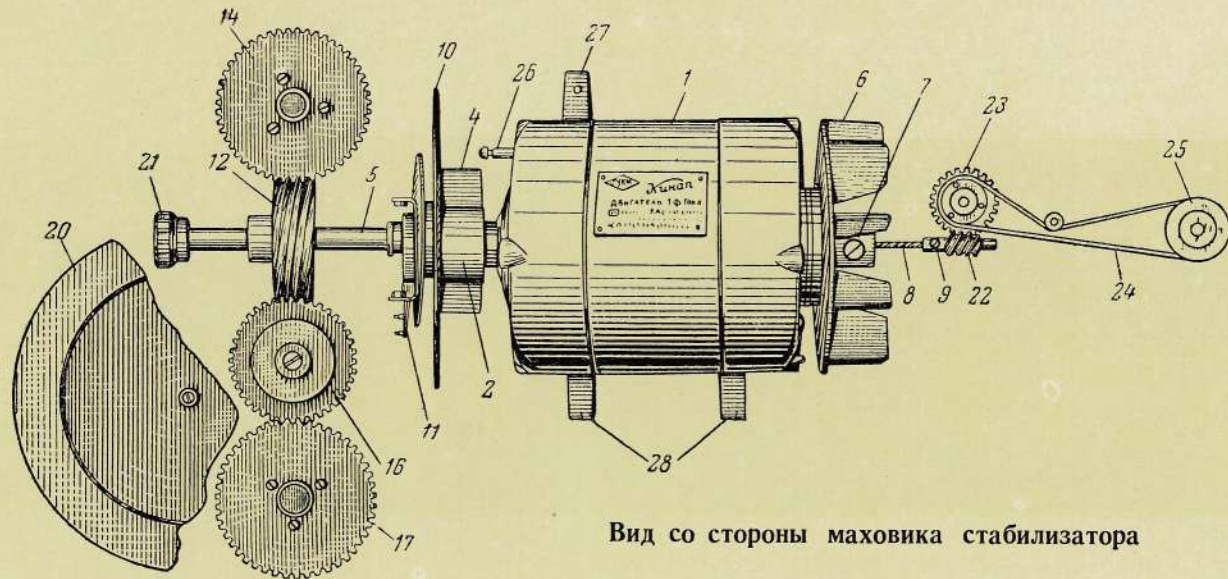

Вид со стороны маховика стабилизатора

Лист 31. КИНЕМАТИКА МЕХАНИЗМА КИНОПРОЕКТОРА ПП-16-1

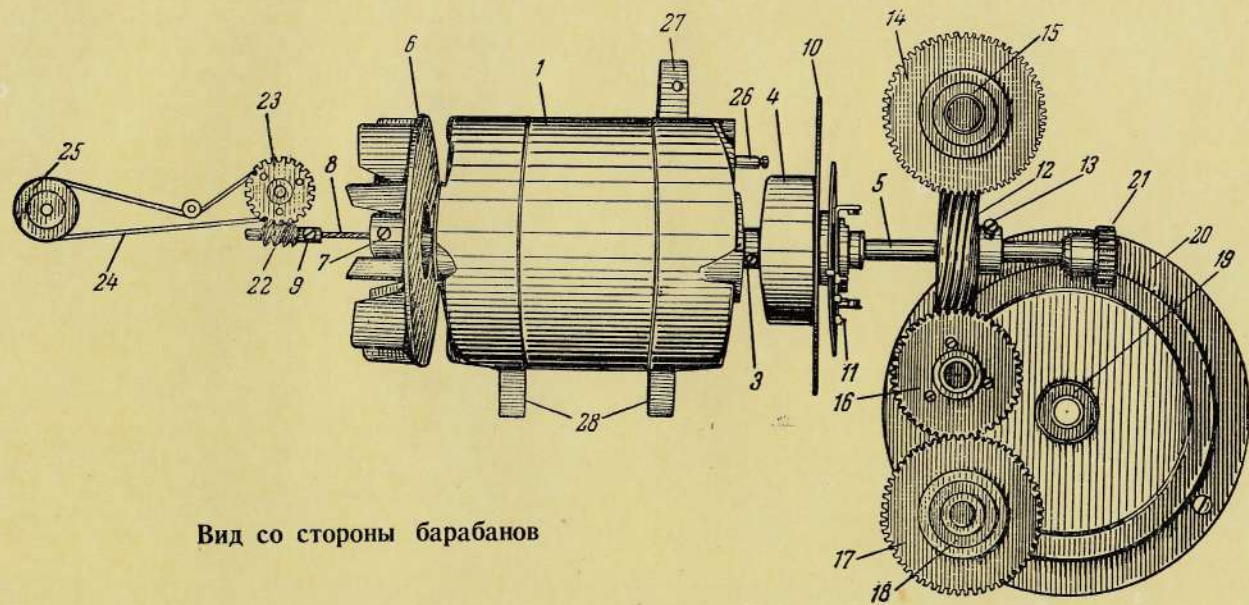

Вид со стороны барабанов

Лист 32. КИНОПРОЕКТОР ПП-16-1

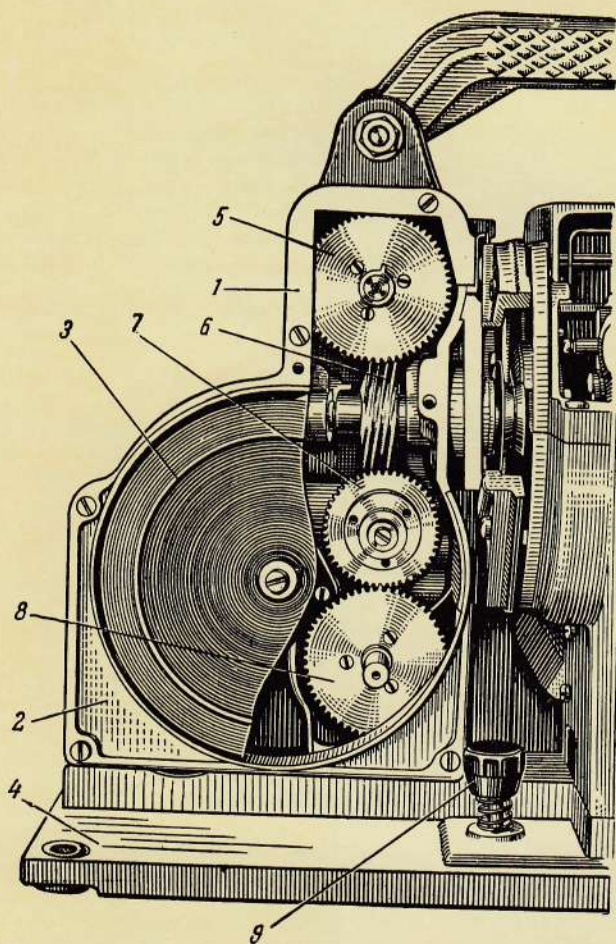

Вид со стороны передаточного механизма

Лист 33. ДЕТАЛИ МЕХАНИЗМА ПЕРЕДАЧ
КИНОПРОЕКТОРА ПП-16-1

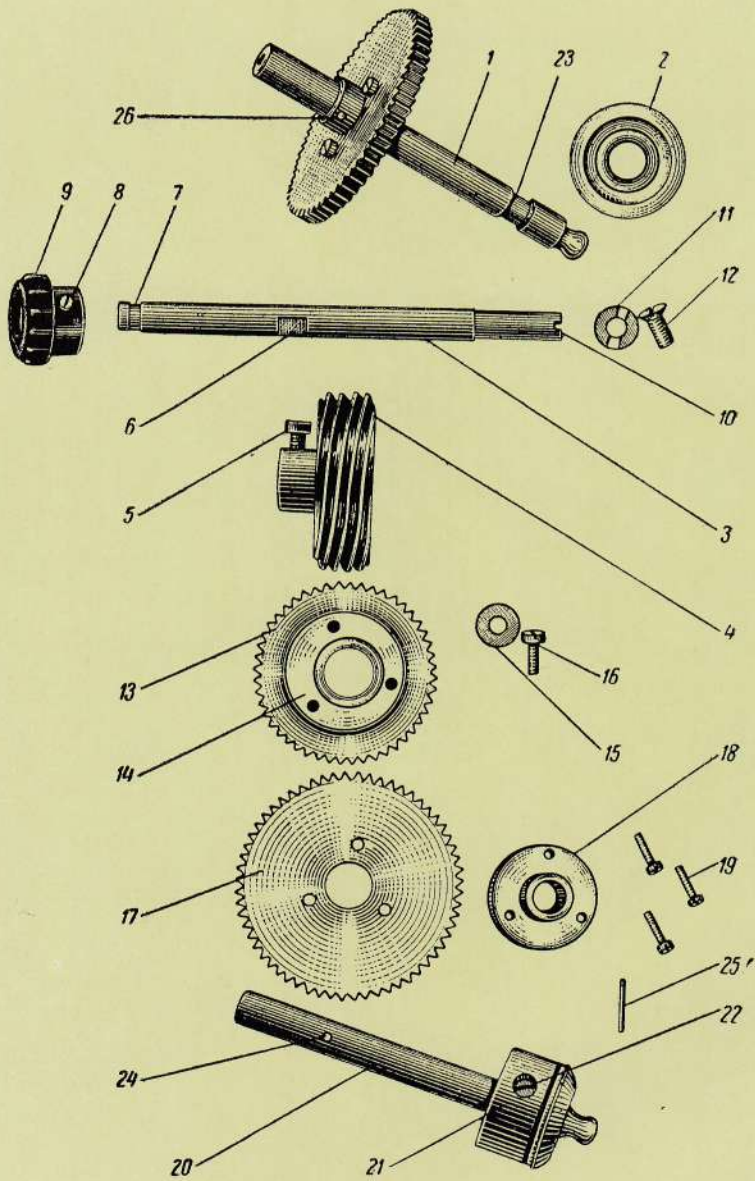

Лист 34. КОРПУС И ДЕТАЛИ
ГРЕЙФЕРНОГО МЕХАНИЗМА
КИНОПРОЕКТОРА ПП-16-1

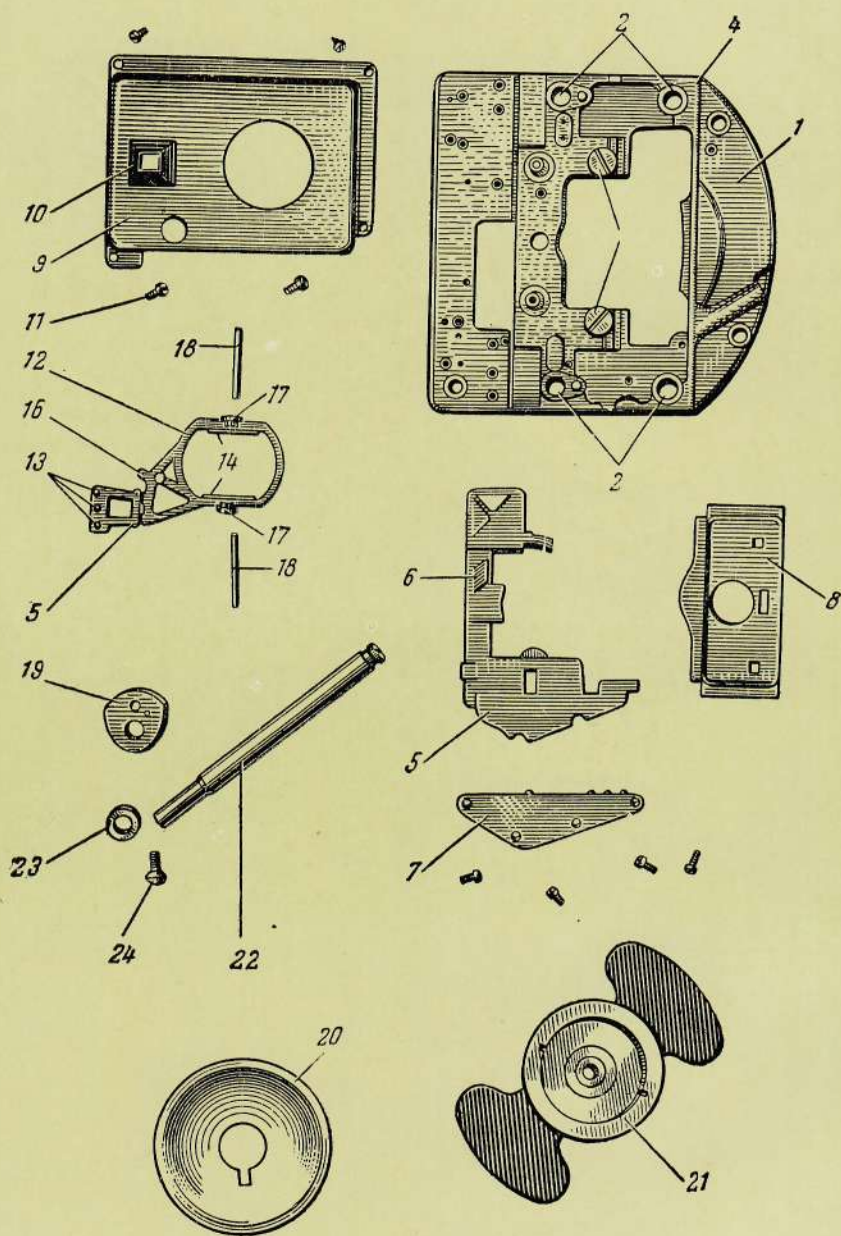

Лист 35. РОЛИКИ КИНОПРОЕКТОРА ПП-16-1

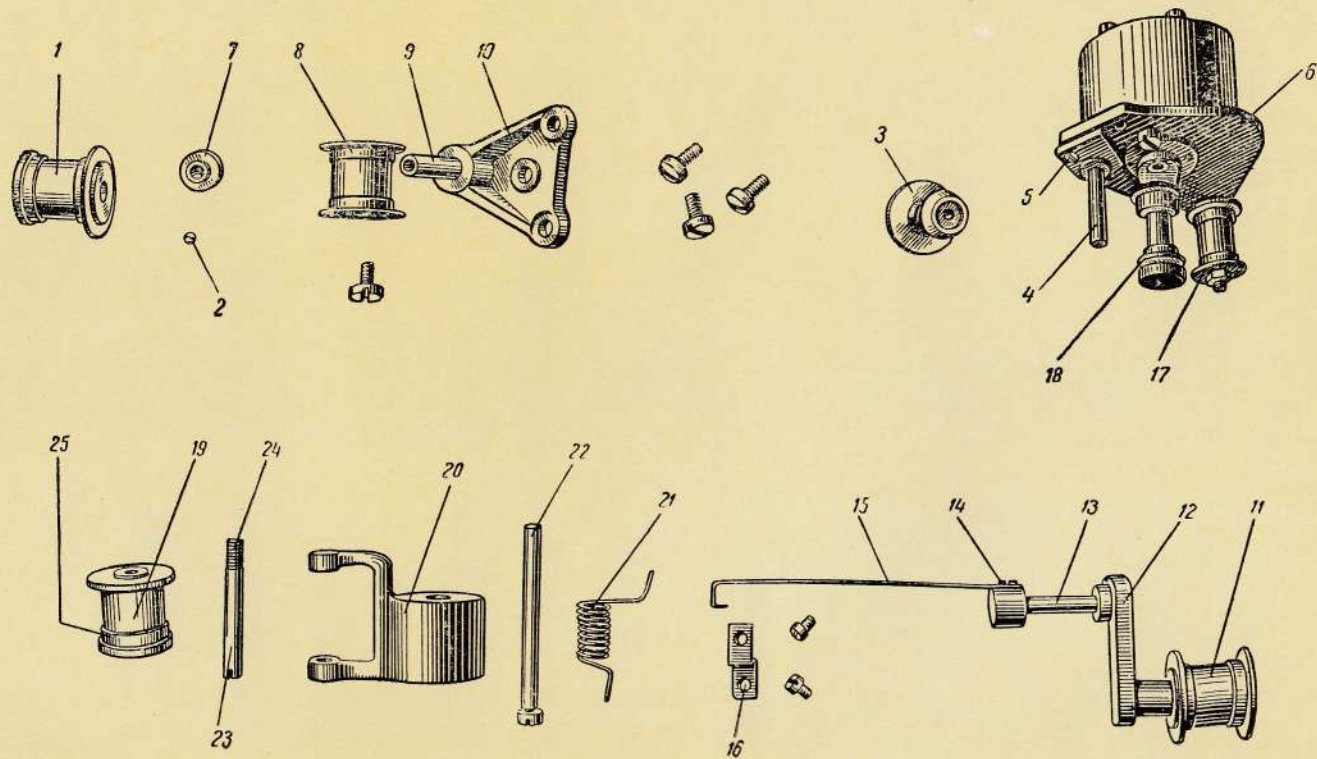

Лист 37. ДЕТАЛИ ФИЛЬМОВОГО КАНАЛА КИНОПРОЕКТОРА ПП-16-1

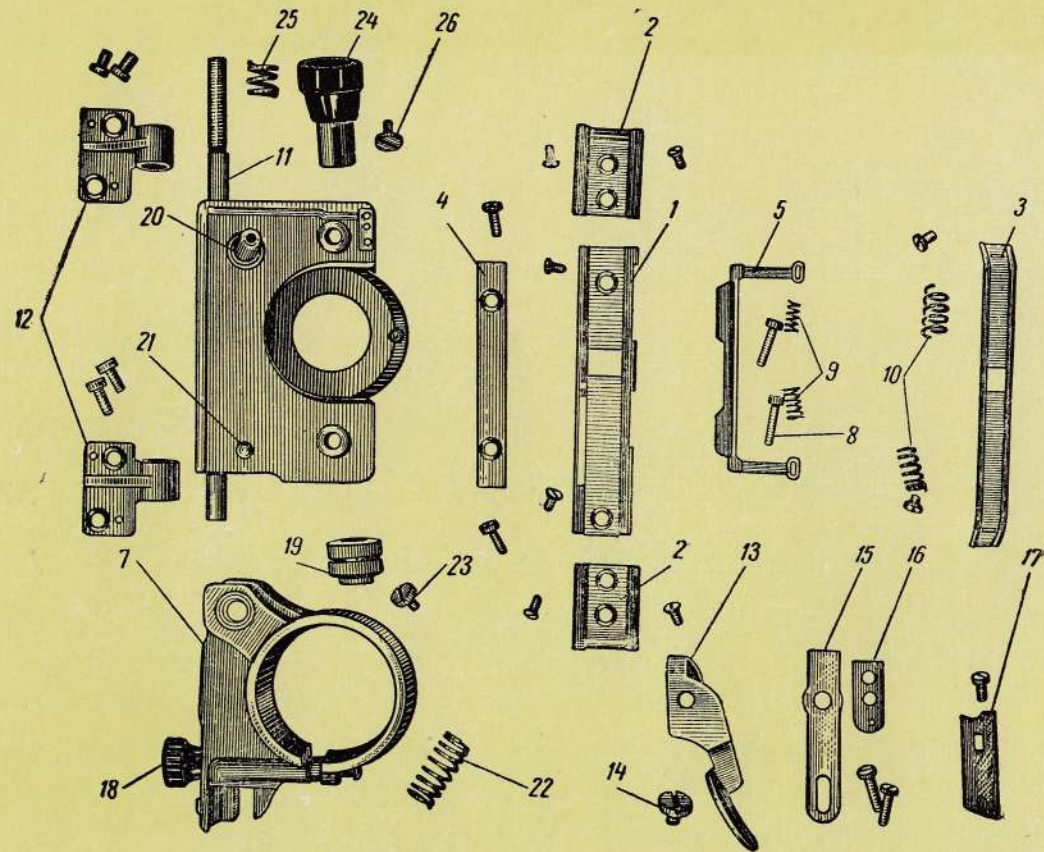

Лист 38. ОСВЕТИТЕЛЬНАЯ И ПРОЕКЦИОННАЯ ОПТИКА
КИНОПРОЕКТОРА ПП-16-1

Проекционная
лампа



Конденсор

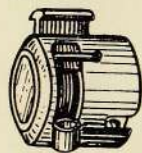

Фильмовый канал



Проекционный объектив

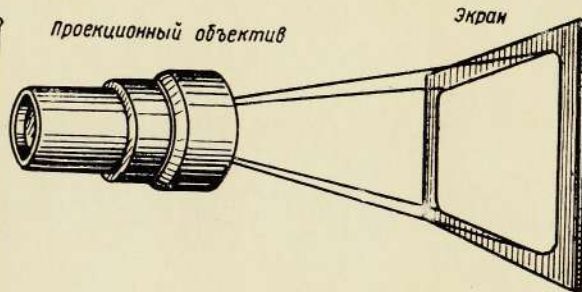

Экран

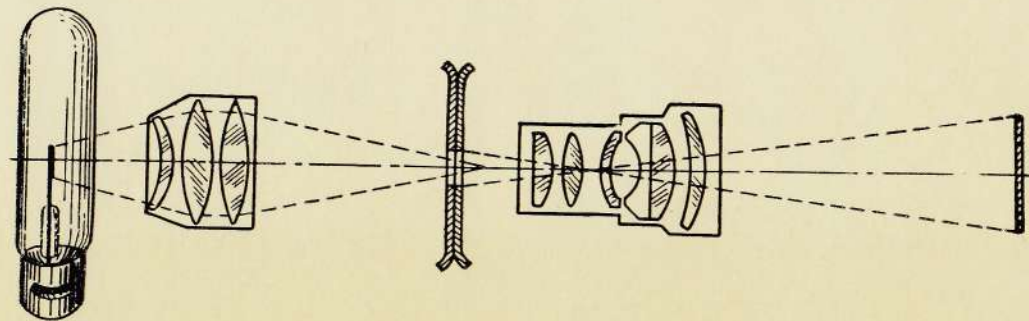

Лист 39. КОНДЕНСОР КИНОПРОЕКТОРА ПП-16-1
В РАЗОБРАННОМ ВИДЕ

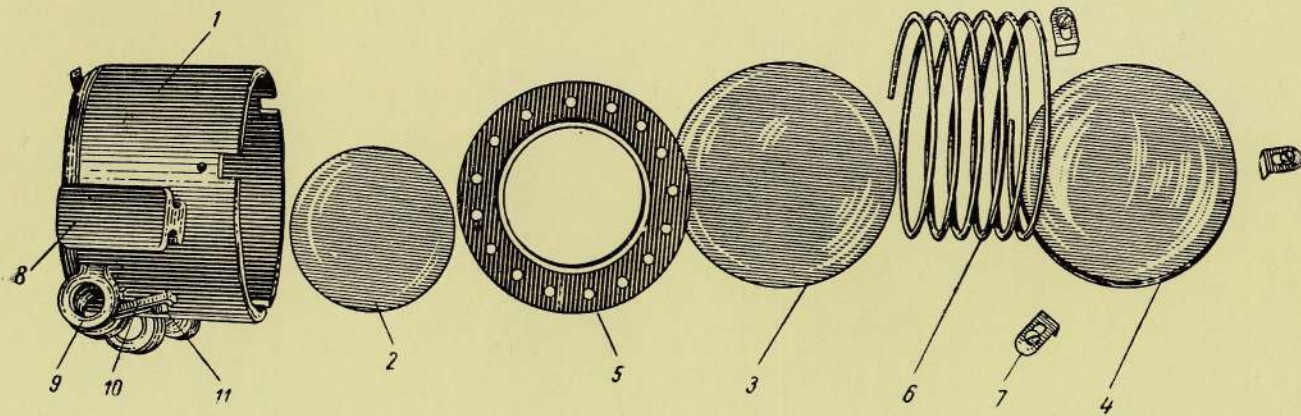

Лист 40. ПРОЕКЦИОННЫЙ ОБЪЕКТИВ РО-109-1
В РАЗОБРАННОМ ВИДЕ

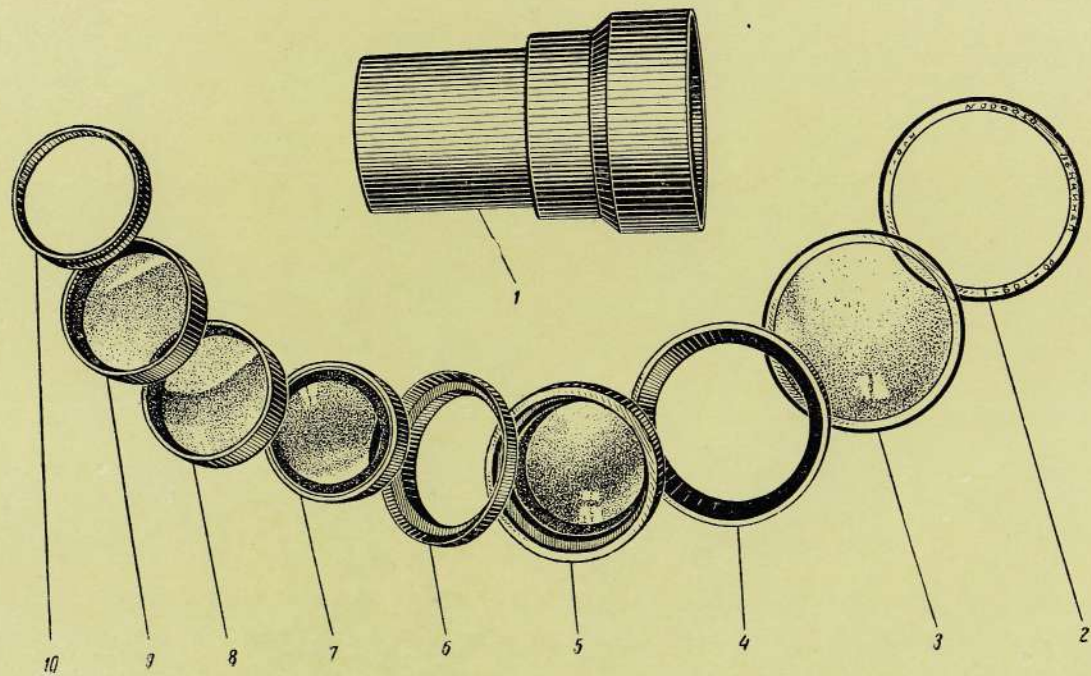

Лист 41. ФОНАРЬ КИНОПРОЕКТОРА ПП-16-1
С ОТКРЫТОЙ КРЫШКОЙ

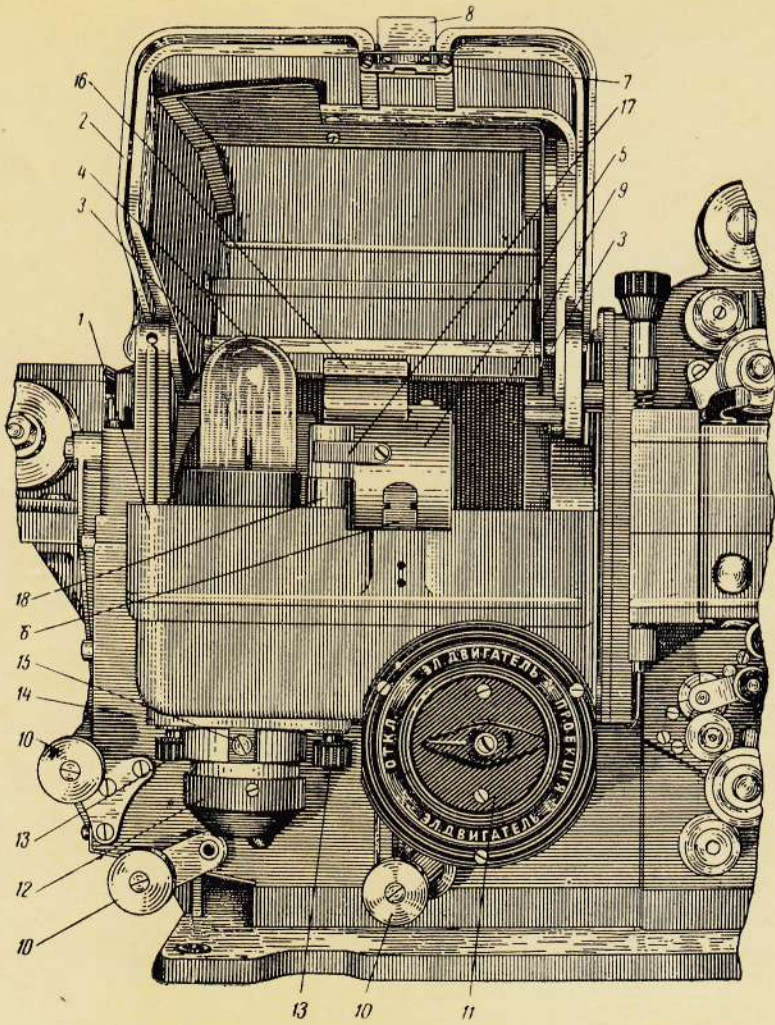

Лист 42. ДЕТАЛИ СТАБИЛИЗАТОРА КИНОПРОЕКТОРА ПП-16-1

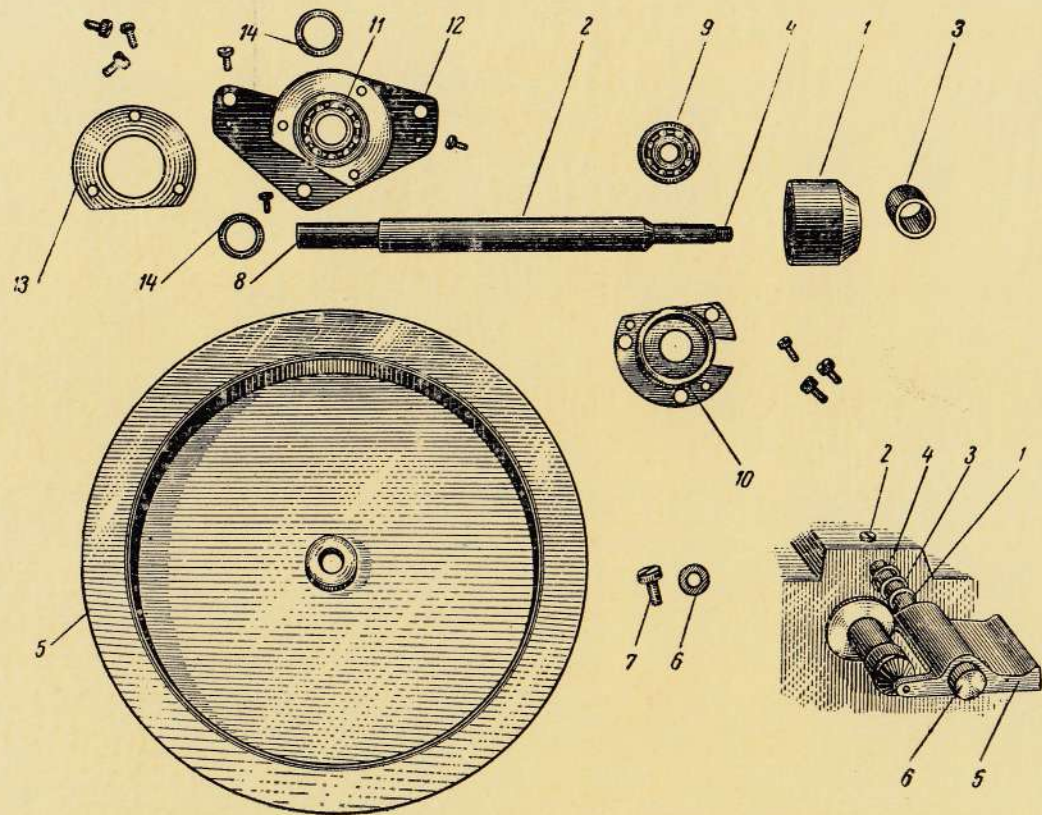

Лист 43. УСТРОЙСТВО МАСЛЯНОГО ДЕМПФЕРА
КИНОПРОЕКТОРА ПП-16-1

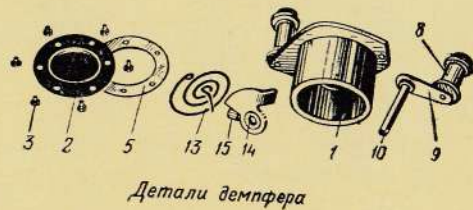
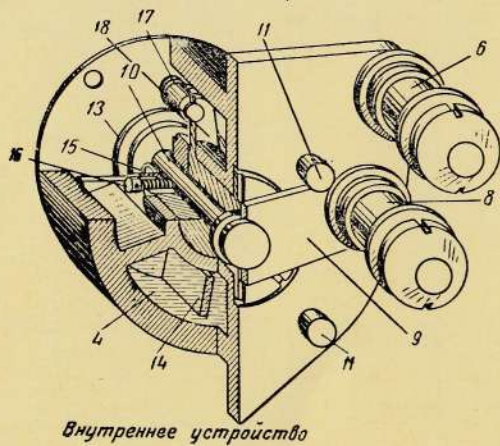
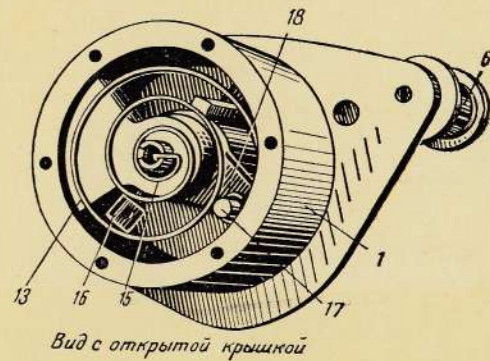
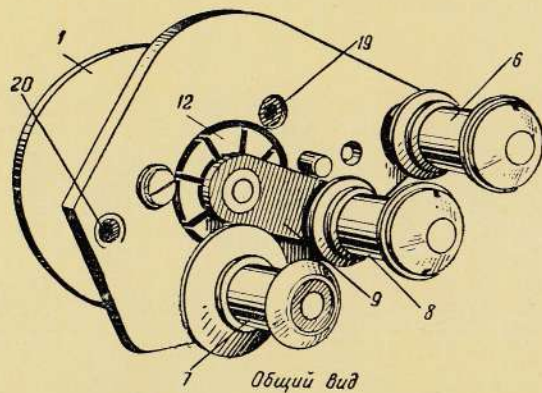

Лист 44. УСТРОЙСТВО ЗВУКООПТИЧЕСКОЙ
СИСТЕМЫ КИНОПРОЕКТОРА ПП-16-1
И ФОТОЭЛЕКТРОННОГО УМНОЖИТЕЛЯ ФЭУ-2

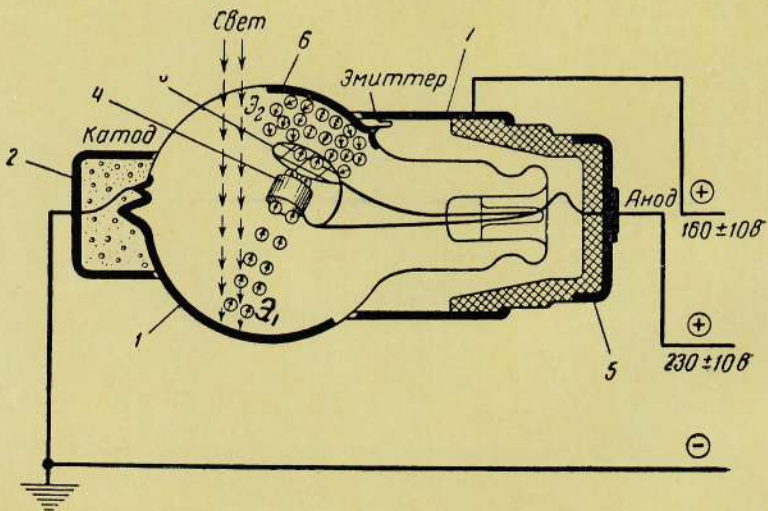
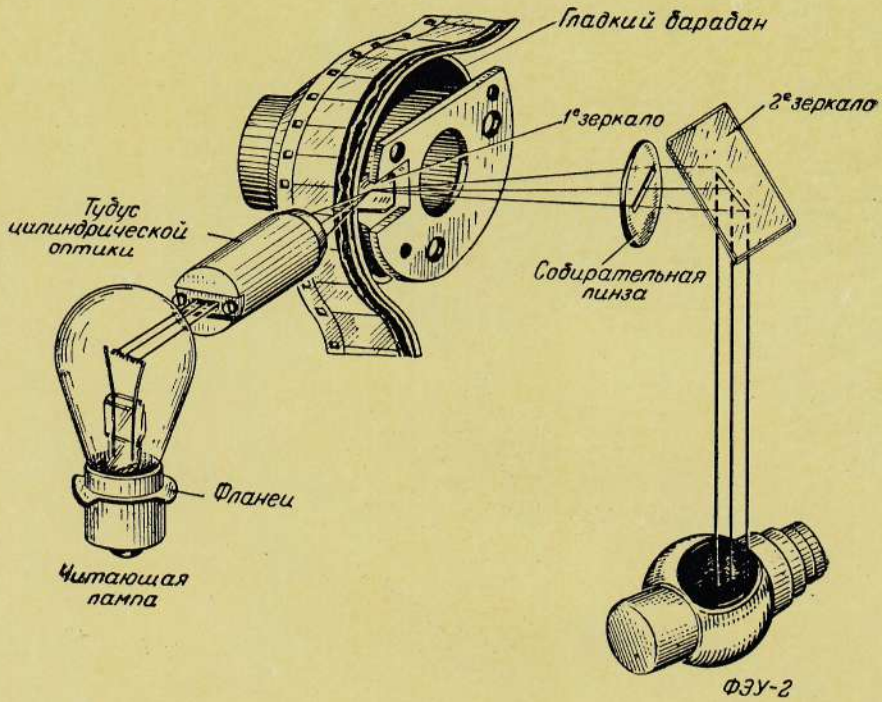

Лист 45. ДЕТАЛИ ЗВУКООПТИЧЕСКОЙ СИСТЕМЫ
КИНОПРОЕКТОРА ПП-16-1

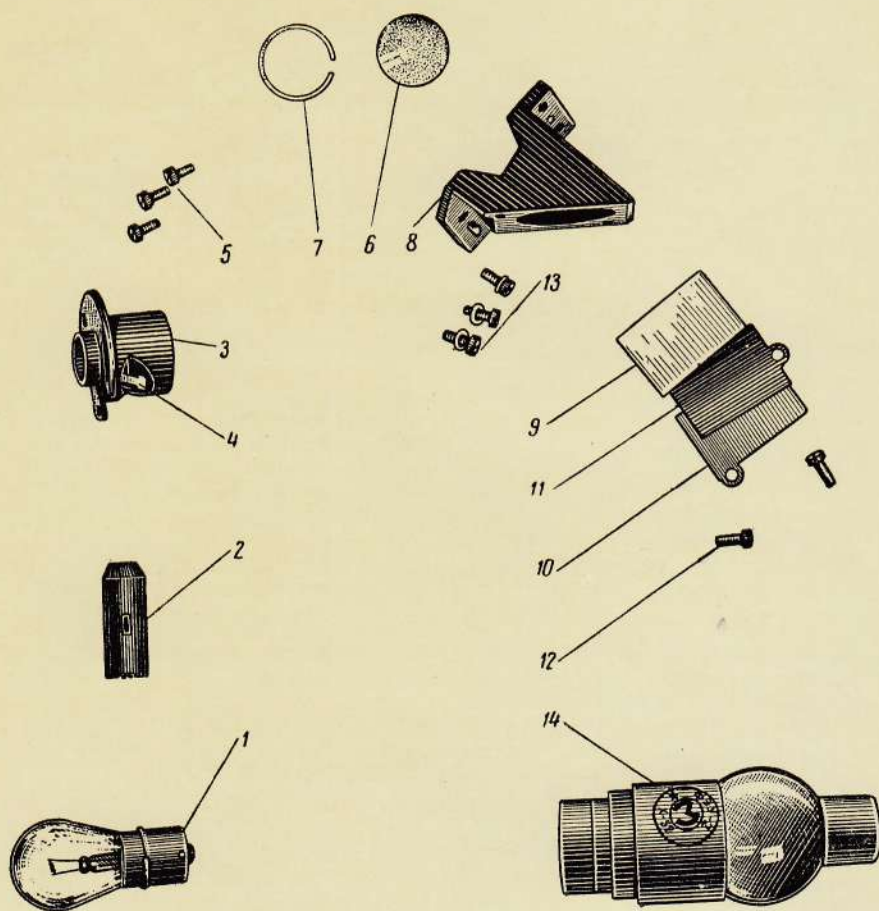

Лист 46. УСТРОЙСТВО ТУБУСА ЦИЛИНДРИЧЕСКОЙ СИСТЕМЫ
КИНОПРОЕКТОРА ПП-16-1

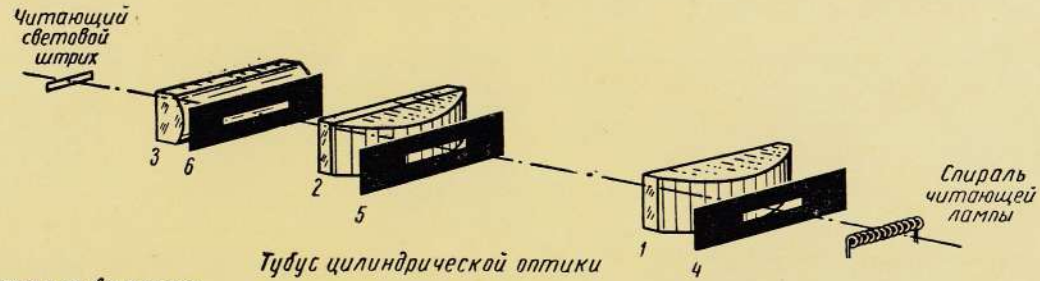

Разрез по вертикали

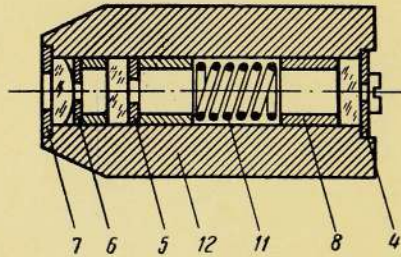

Разрез по горизонтали



Схема хода лучей в двух главных сечениях цилиндрической оптики



Лист 47. ДЕТАЛИ СМАТЫВАТЕЛЯ КИНОПРОЕКТОРА ПП-16-1

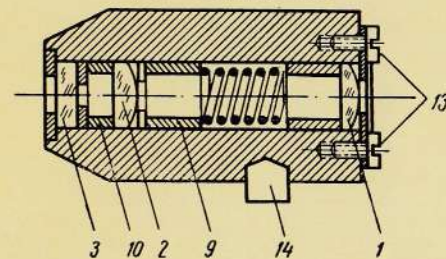
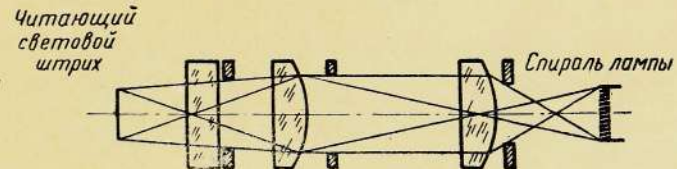
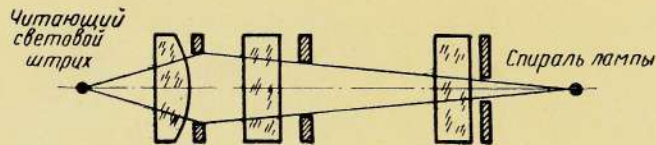
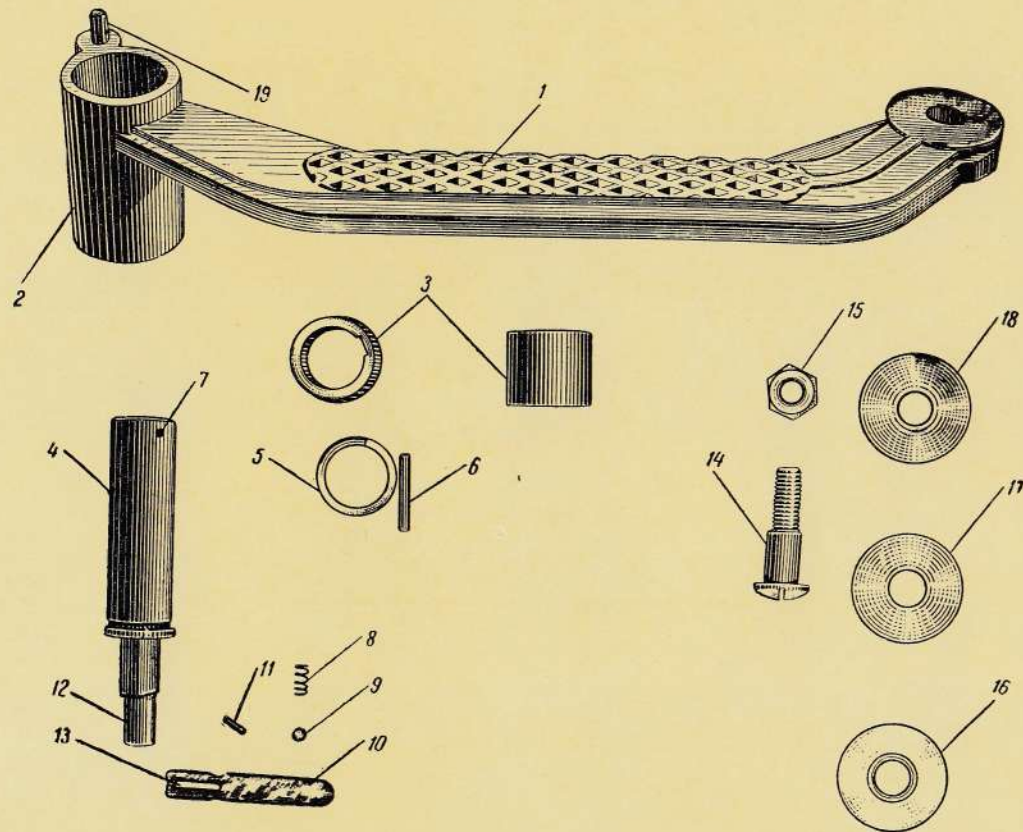

Лист 48. УСТРОЙСТВО НАМАТЫВАТЕЛЯ КИНОПРОЕКТОРА ПП-16-Г

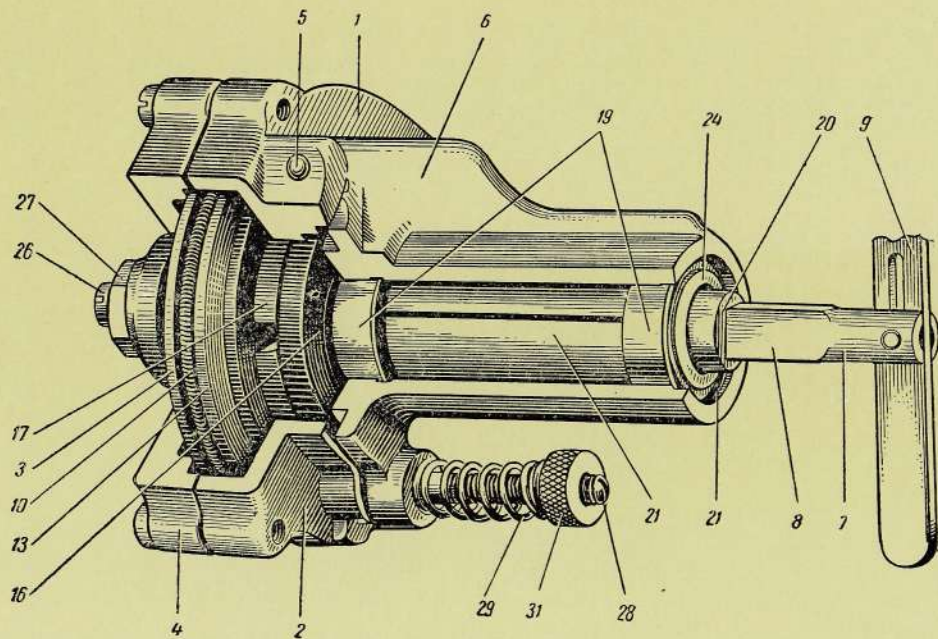

Лист 49. ДЕТАЛИ НАМАТЫВАТЕЛЯ КИНОПРОЕКТОРА ПП-16-1

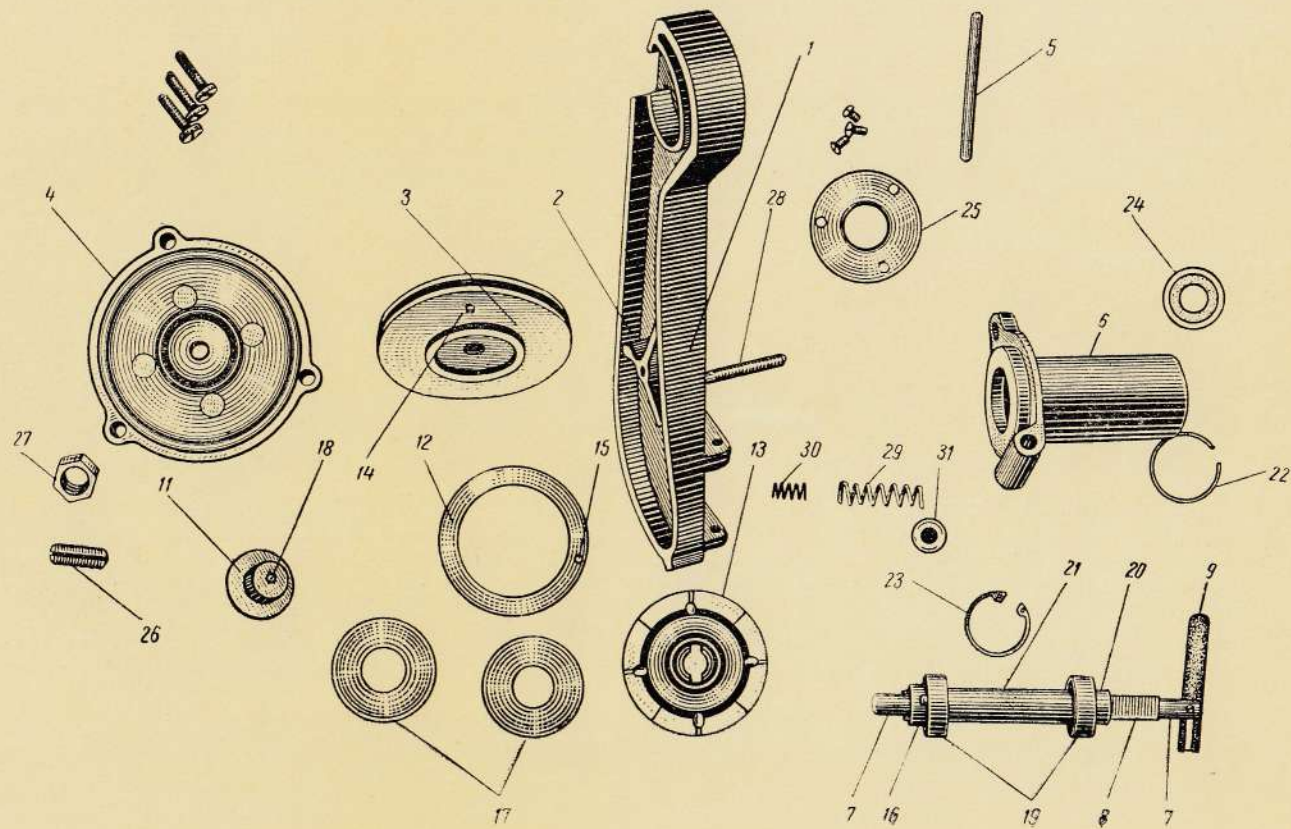

Лист 50. КРОНШТЕЙН НАМАТЫВАТЕЛЯ
КИНОПРОЕКТОРА ПП-16-1

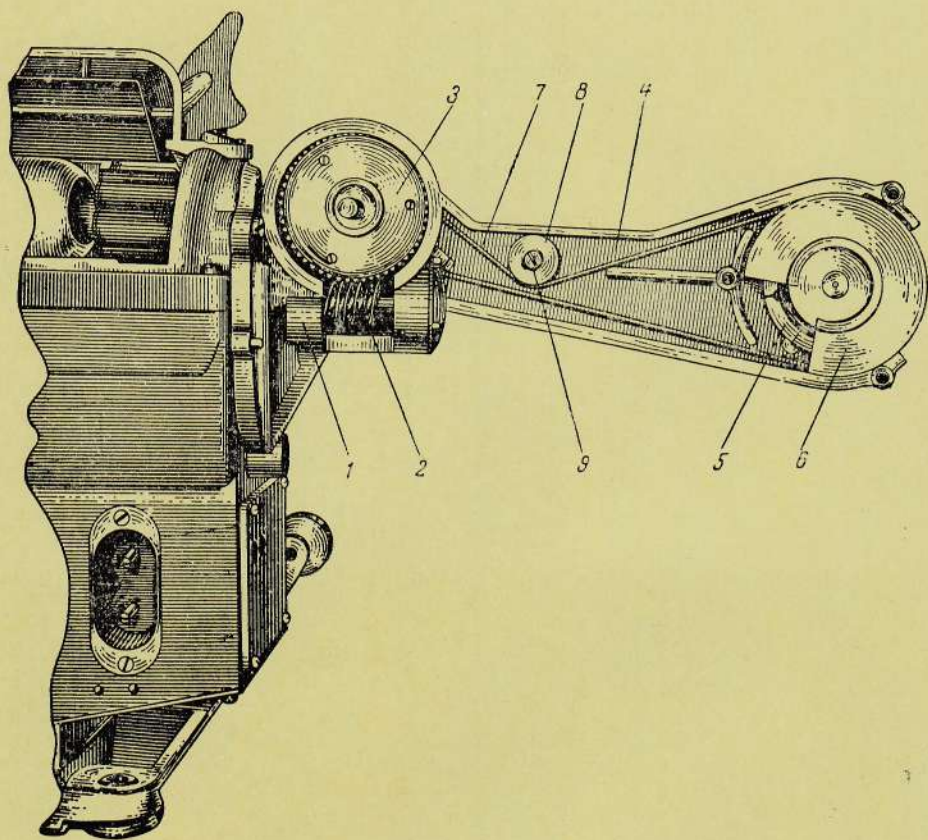

Лист 51. ДЕТАЛИ РЕДУКТОРА КИНОПРОЕКТОРА ПП-16-1

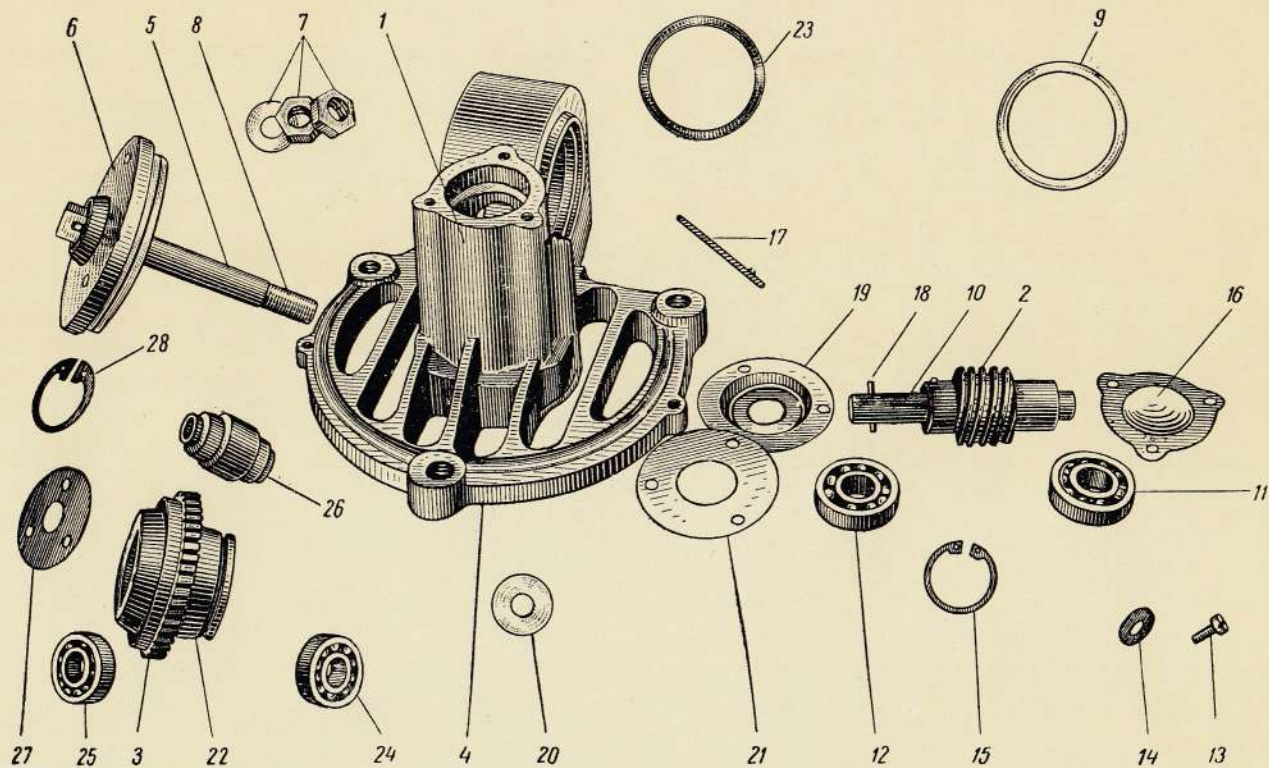

Лист 52. АВТОТРАНСФОРМАТОР КАТ-11

принципиальная электрическая схема

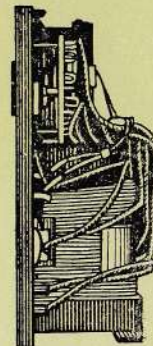
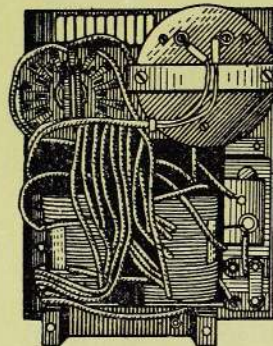
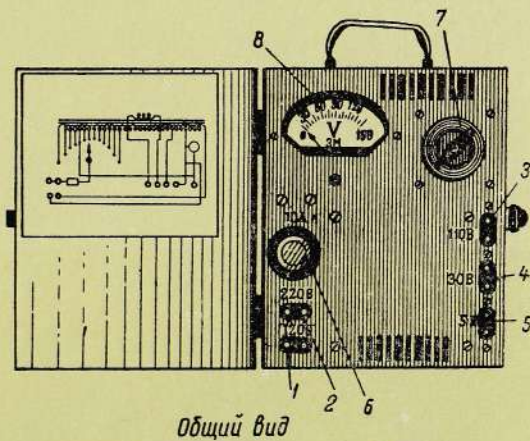
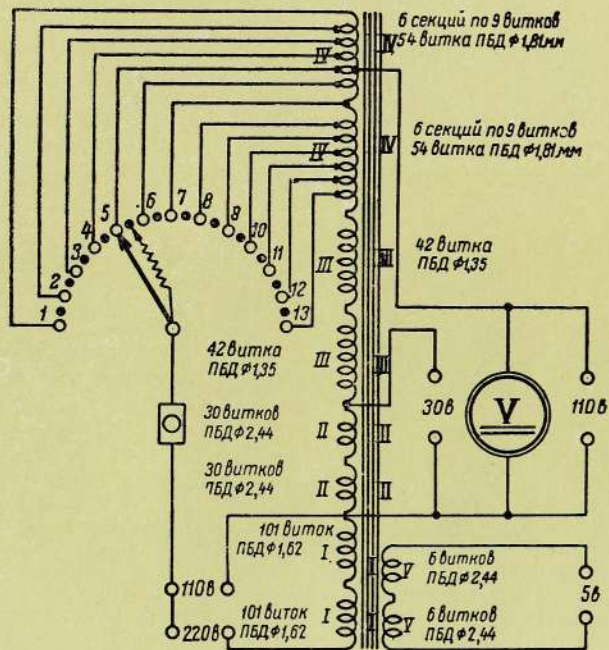

Лист 53. АВТОТРАНСФОРМАТОР КАТ-14

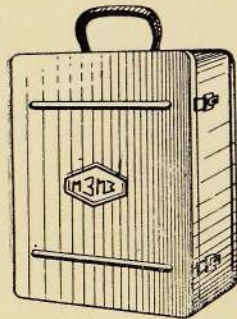

Общий вид

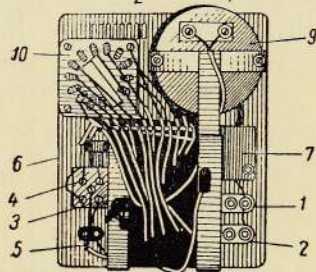
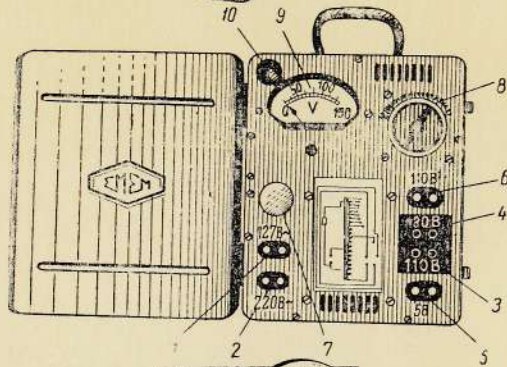

Внутренний вид

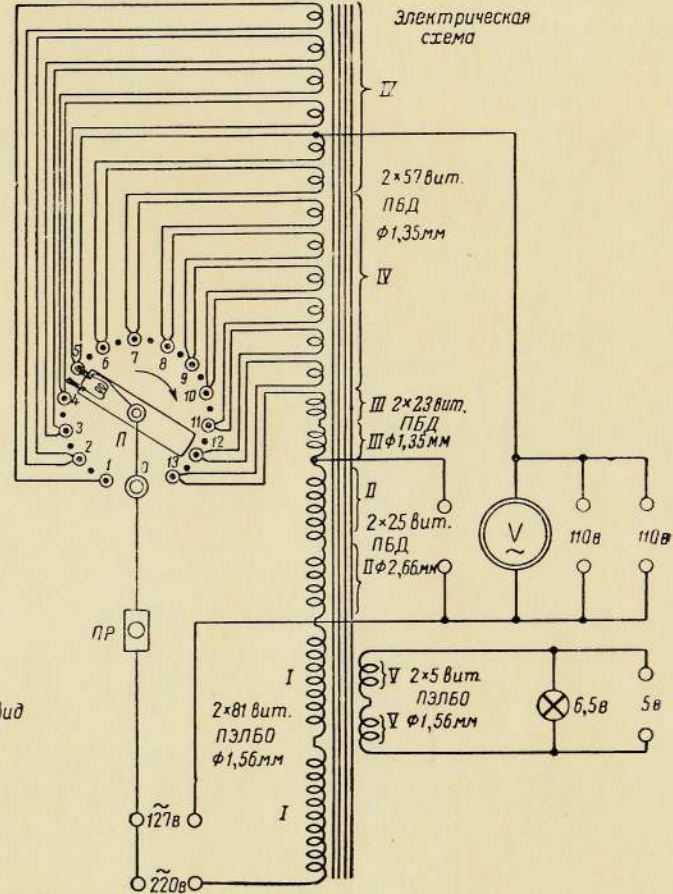

Лист 55. ЭЛЕКТРОДВИГАТЕЛЬ КИНОПРОЕКТОРА 16-ЗП-5

Общий вид

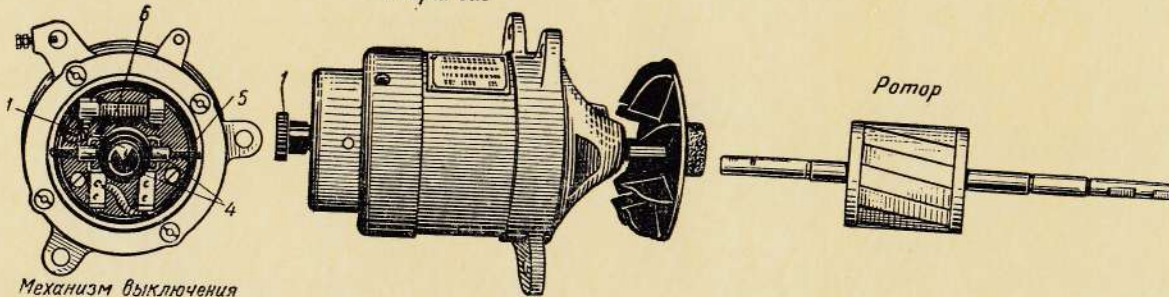

Механизм выключения пусковой обмотки

Ротор

Электрическая схема электродвигателя

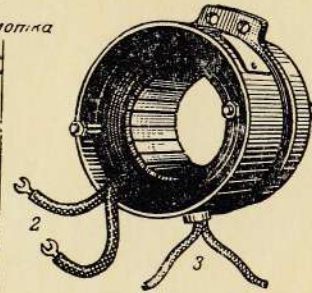
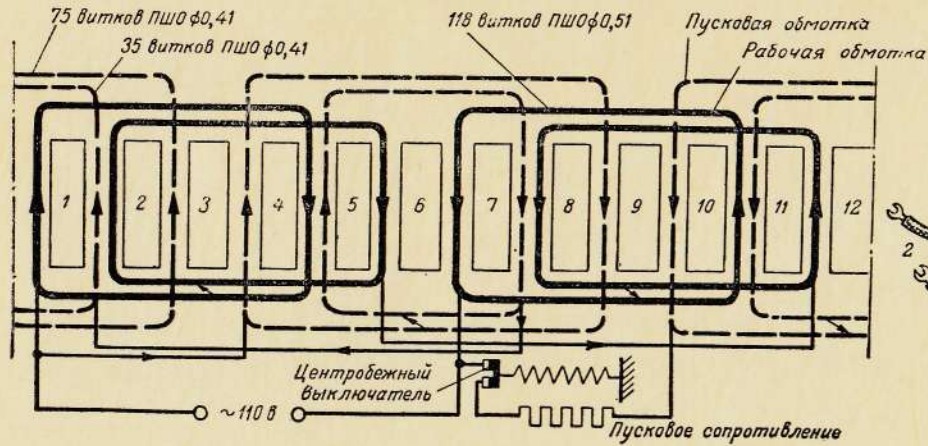

Статор

Лист 56. ЭЛЕКТРИЧЕСКАЯ СХЕМА КИНОПРОЕКТОРА 16-ЗП-6

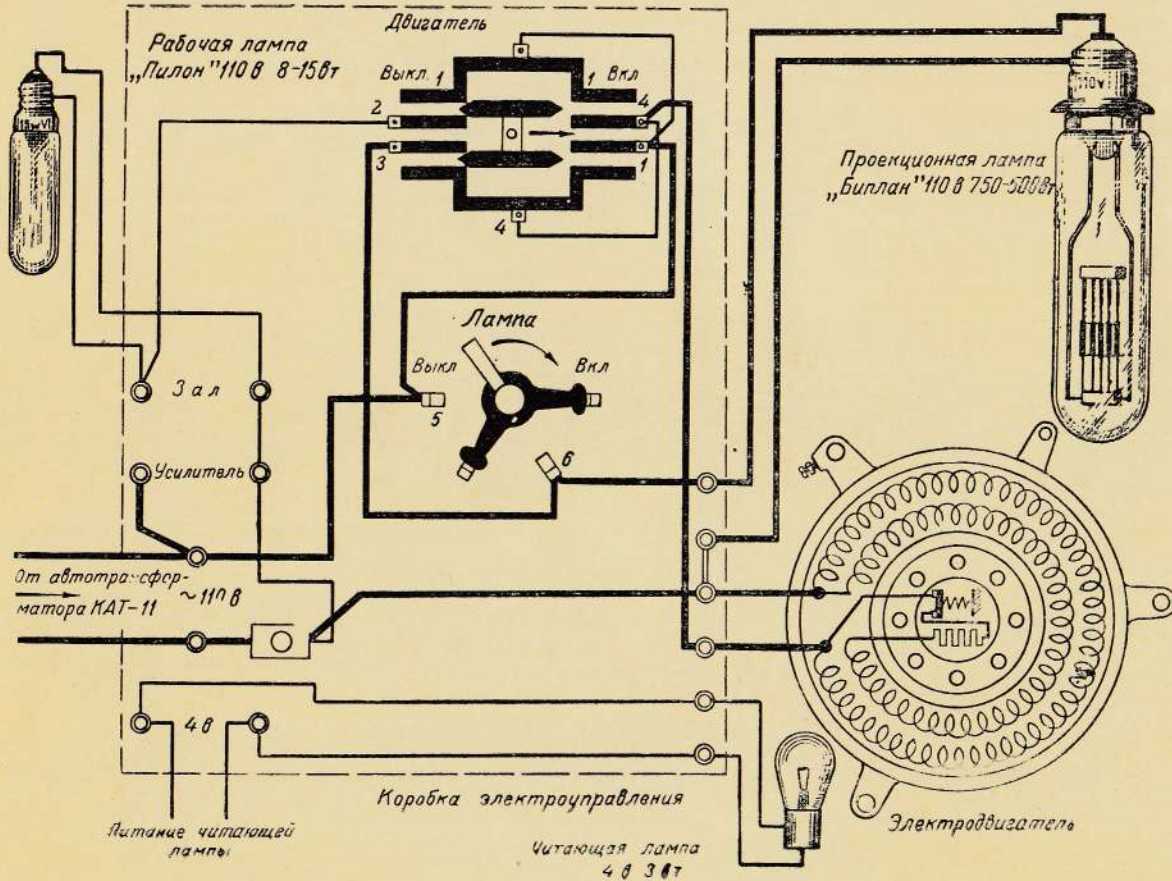

4x14

Лист 57. ЭЛЕКТРИЧЕСКАЯ СХЕМА КИНОПРОЕКТОРА 16-ЗП-5М

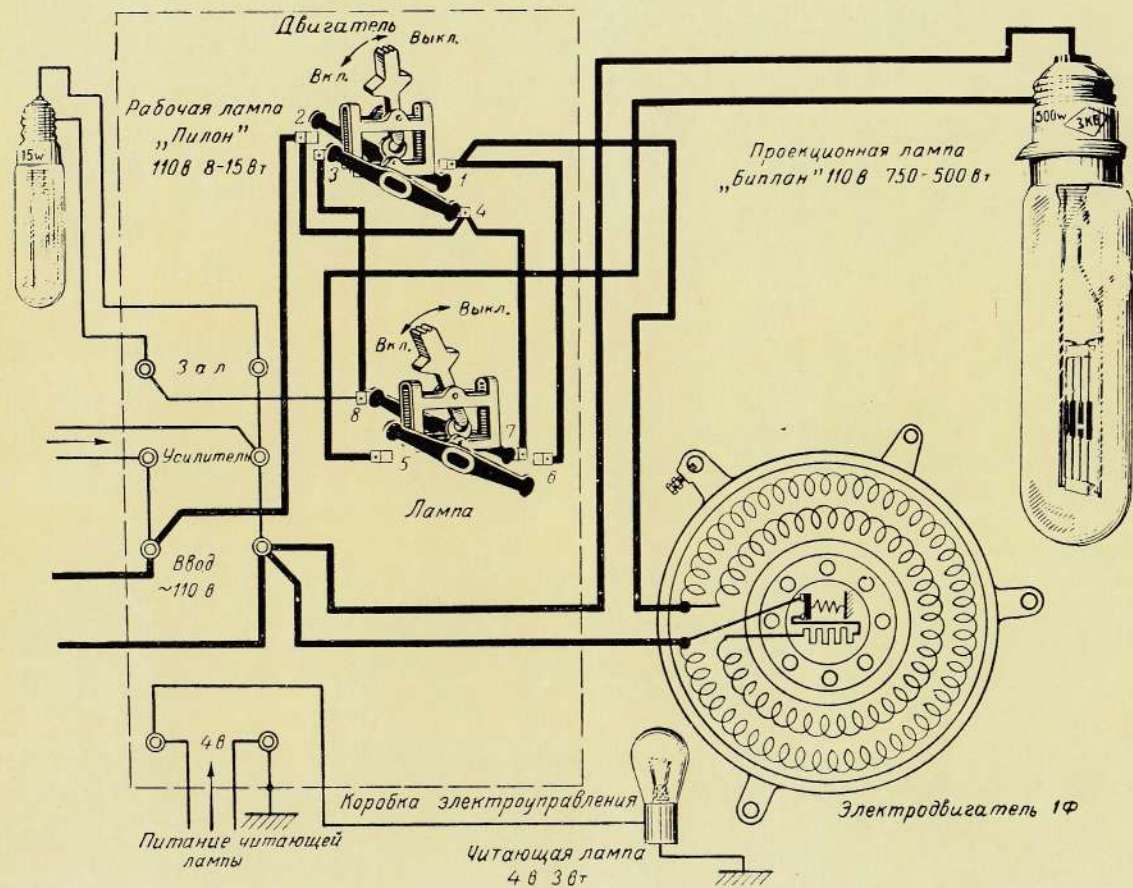

Лист 58. ЭЛЕКТРИЧЕСКАЯ СХЕМА КИНОПРОЕКТОРА ПП-16-1

(схема № 1)

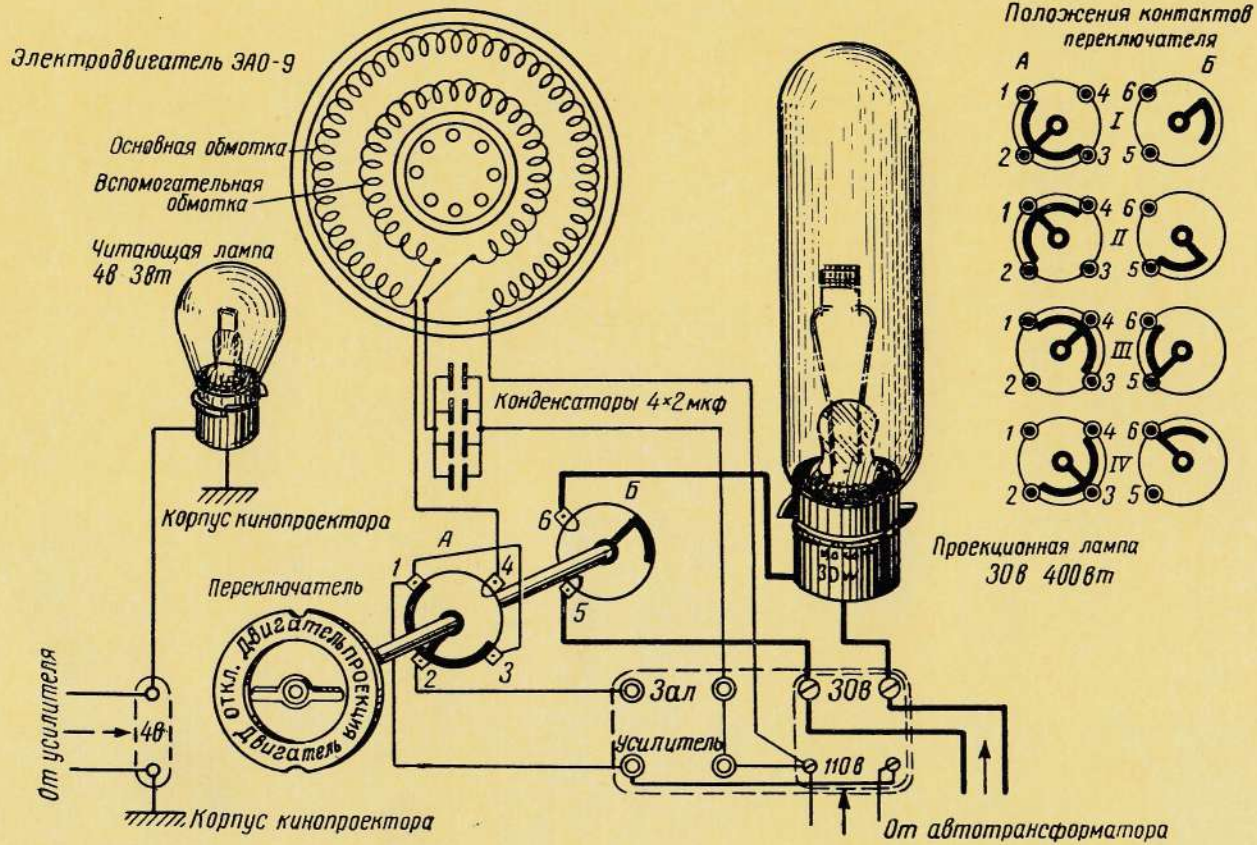

Лист 60. ЭЛЕКТРОДВИГАТЕЛЬ ЭАО-9

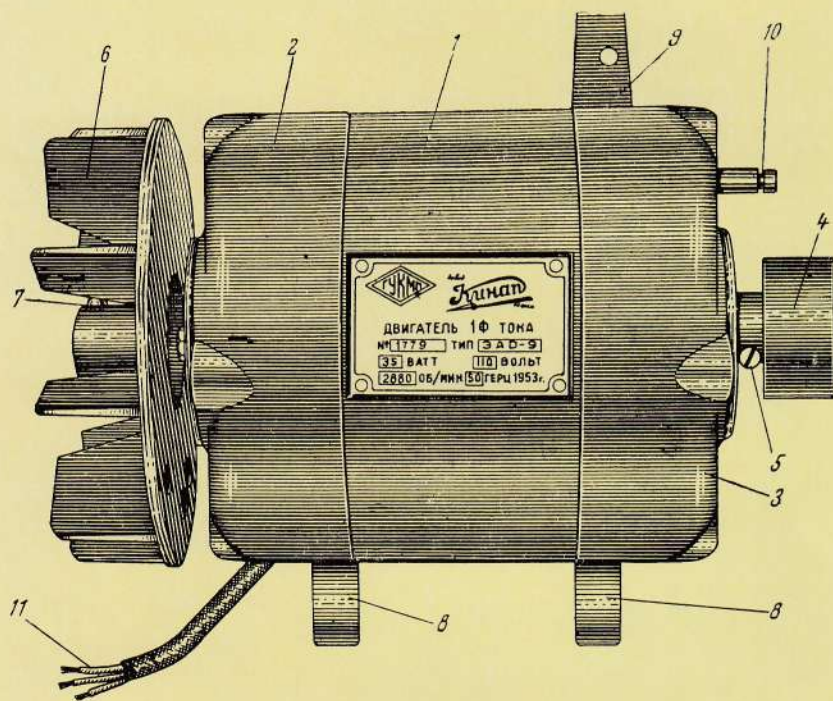

Общий вид

Лист 61. ЭЛЕКТРИЧЕСКАЯ СХЕМА, СХЕМА ОБМОТОК,
 ВЕКТОРНАЯ ДИАГРАММА НАПРЯЖЕНИЙ И ТОКОВ
 ЭЛЕКТРОДВИГАТЕЛЯ ЭАО-9

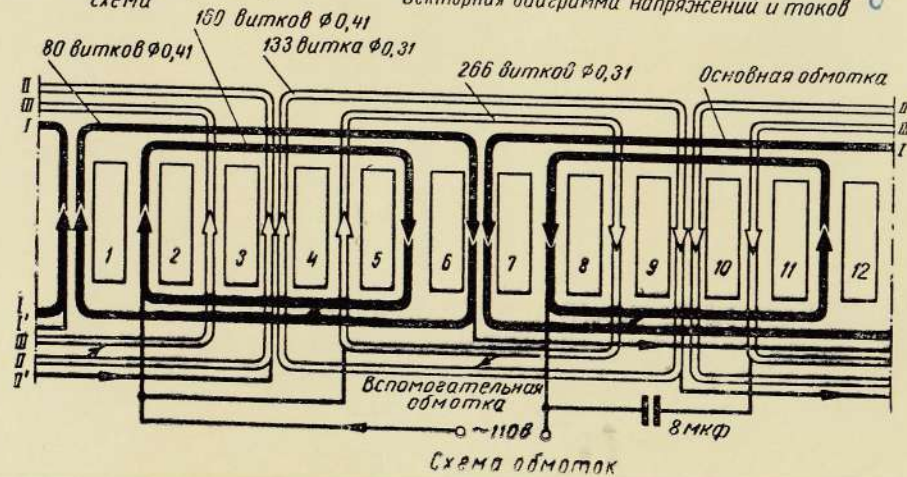
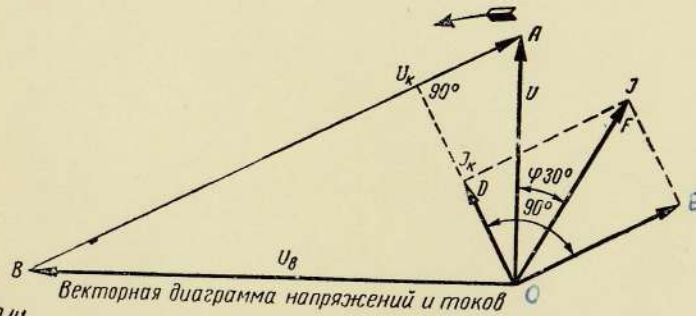
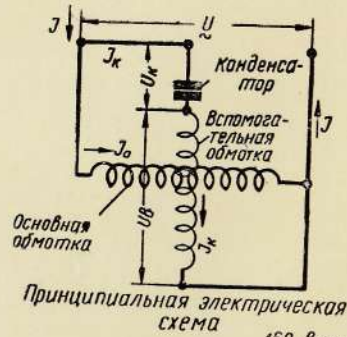

Лист 62. УСИЛИТЕЛЬ ПУ-47

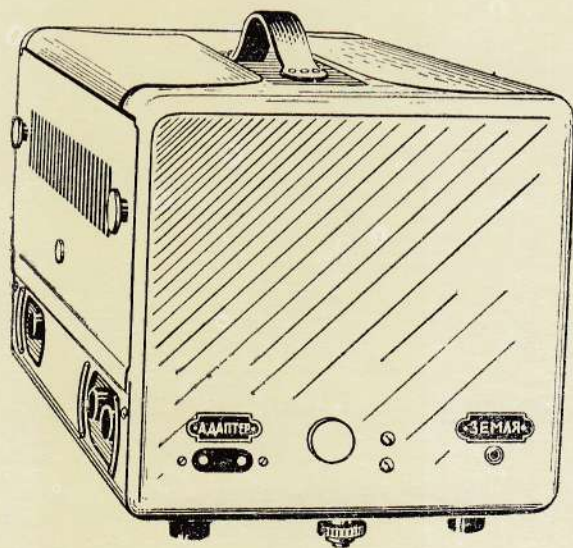
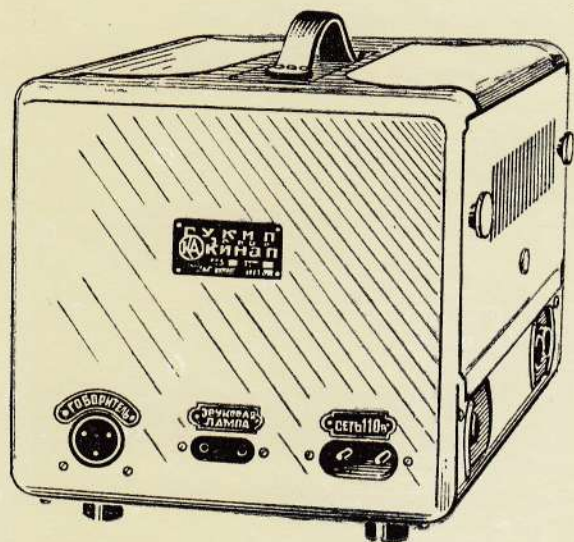

Общий вид

Лист 63. УСИЛИТЕЛЬ ПУ-47

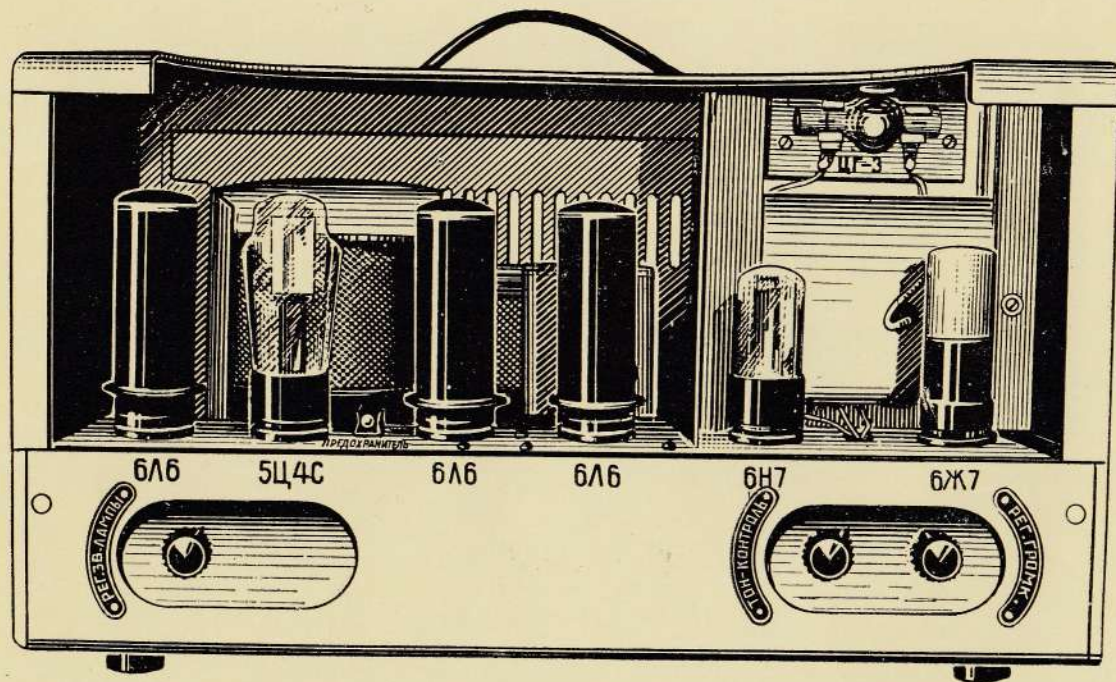

(крышка снята)

Лист 64. УСИЛИТЕЛЬ ПУ-47

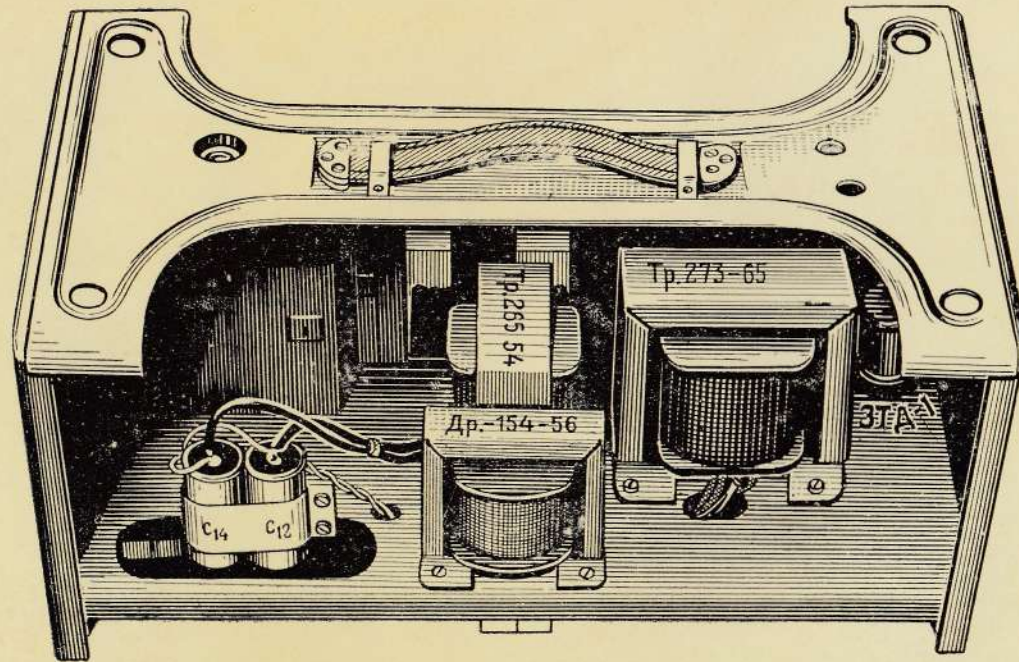

(крышка снята)

Лист 65. ПРИНЦИПАЛЬНАЯ ЭЛЕКТРИЧЕСКАЯ СХЕМА
УСИЛИТЕЛЯ ПУ-47

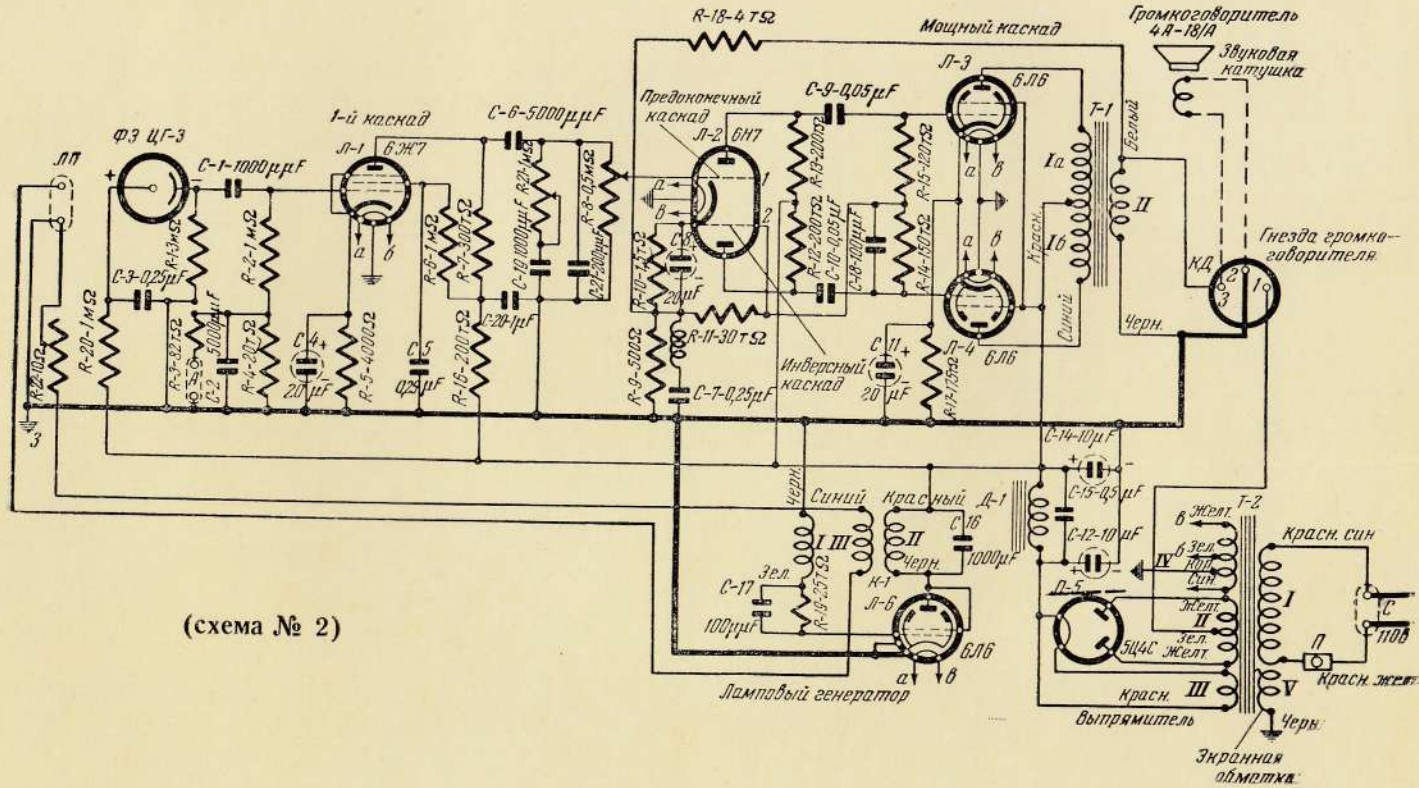

(схема № 2)

Лист 66. ГРОМКОГОВОРИТЕЛЬ 4А-18/А К УСИЛИТЕЛЮ ПУ-47
В ЧЕМОДАНЕ ДЧ-47

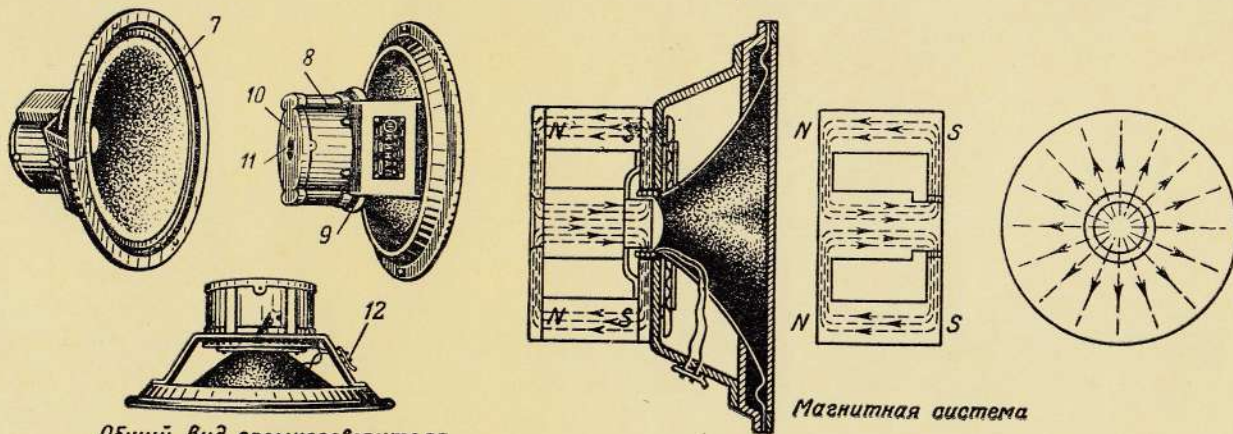
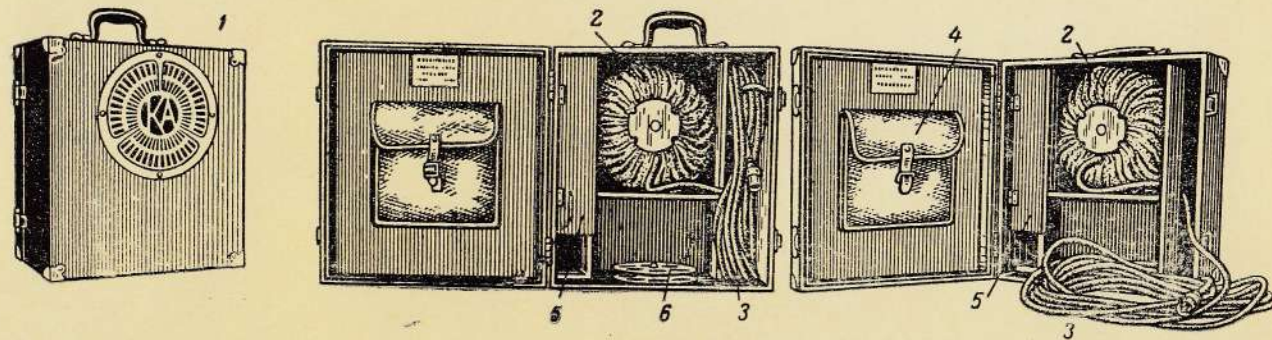

Общий вид громкоговорителя

Магнитная система

Лист 67. ПРИНЦИПАЛЬНАЯ ЭЛЕКТРИЧЕСКАЯ СХЕМА УСИЛИТЕЛЯ ПУ-47

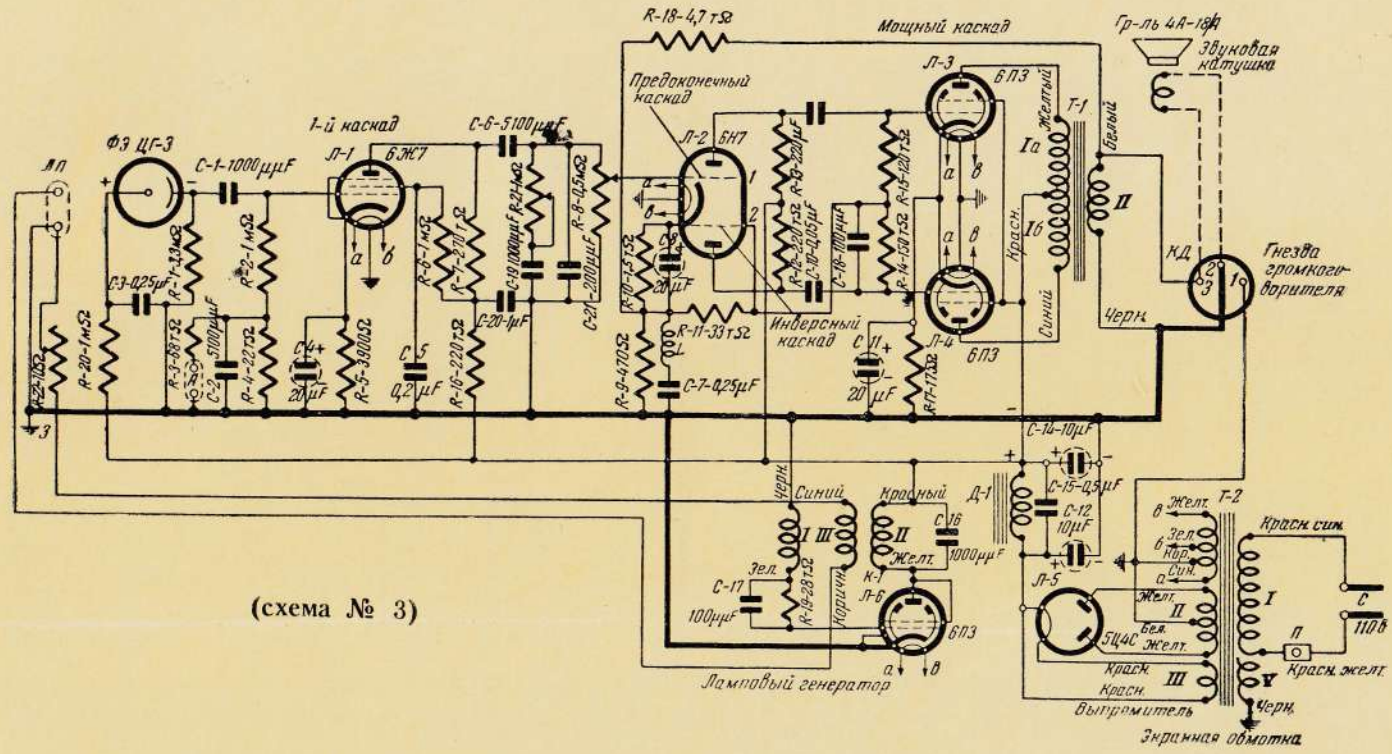

(схема № 3)

Лист 68. УСИЛИТЕЛЬ 90У-2

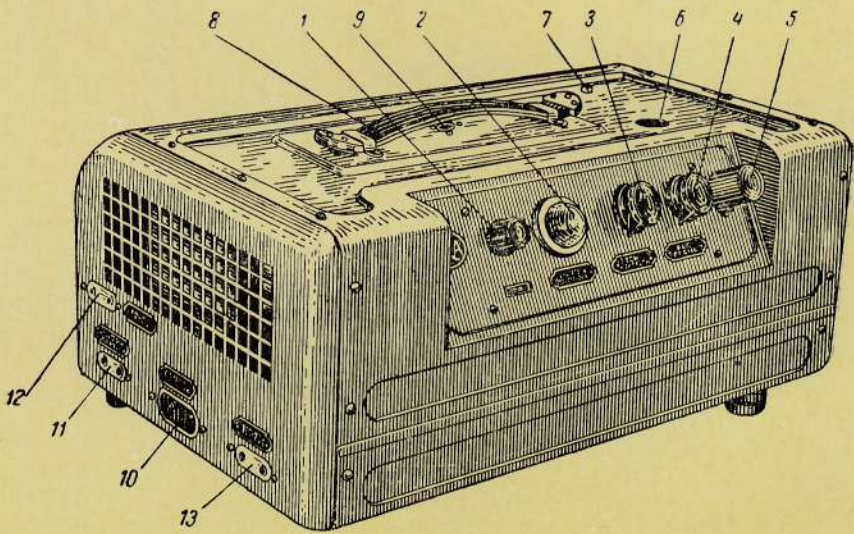

Общий вид

Лист 69. УСИЛИТЕЛЬ 90У-2

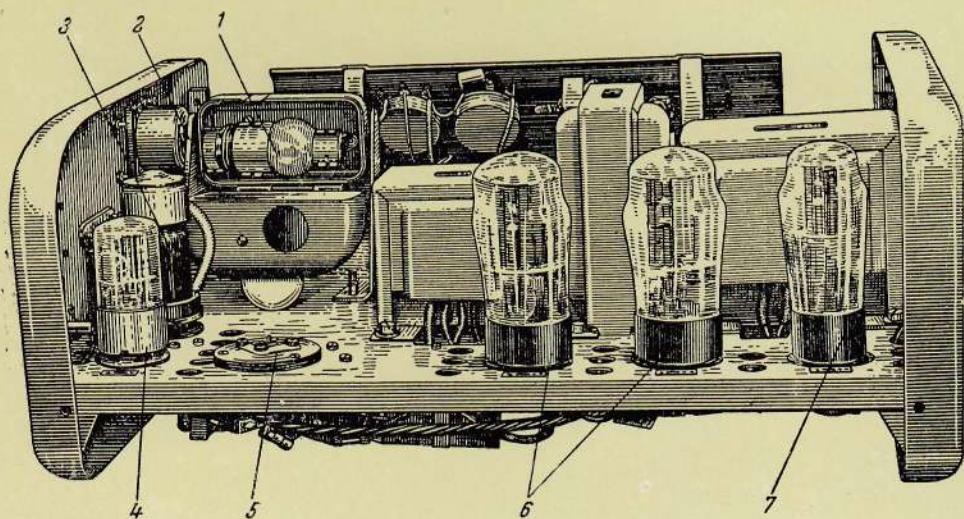
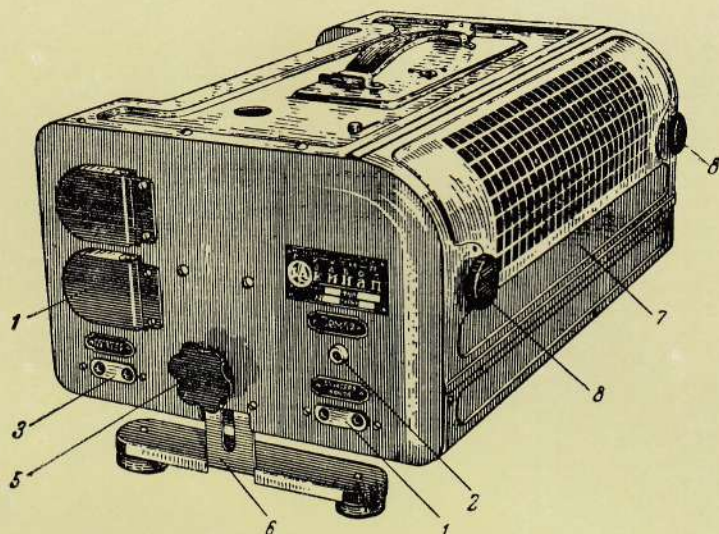

Вид со стороны подъемного винта
и со стороны ламп (со снятой крышкой)

Лист 70. УСИЛИТЕЛЬ 90У-2

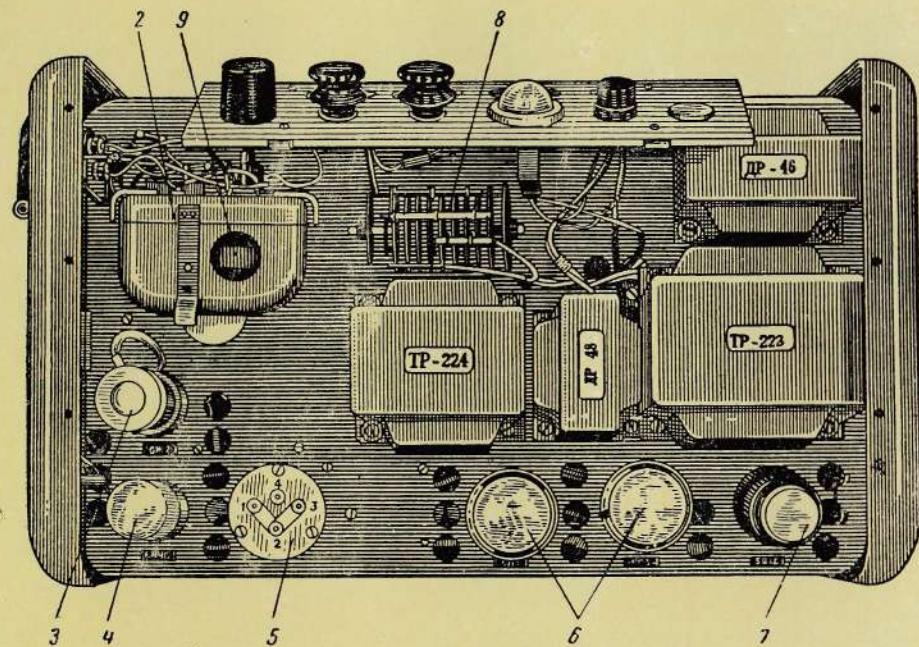

Вид сверху

Лист 71. ПРИНЦИПАЛЬНАЯ ЭЛЕКТРИЧЕСКАЯ СХЕМА УСИЛИТЕЛЯ 90У-2

(схема № 3)

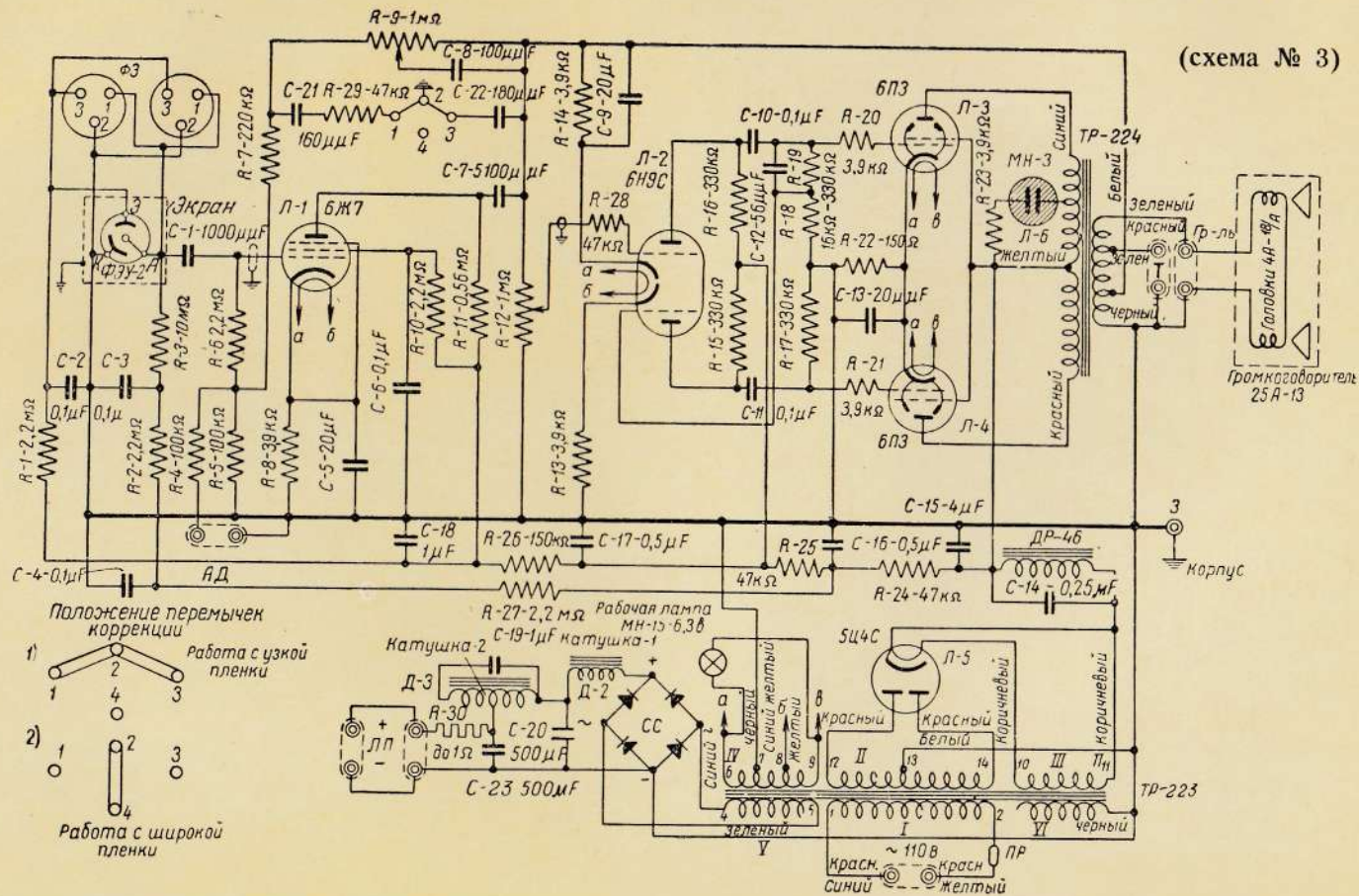

Лист 72. МОНТАЖ УСИЛИТЕЛЯ 90У-2

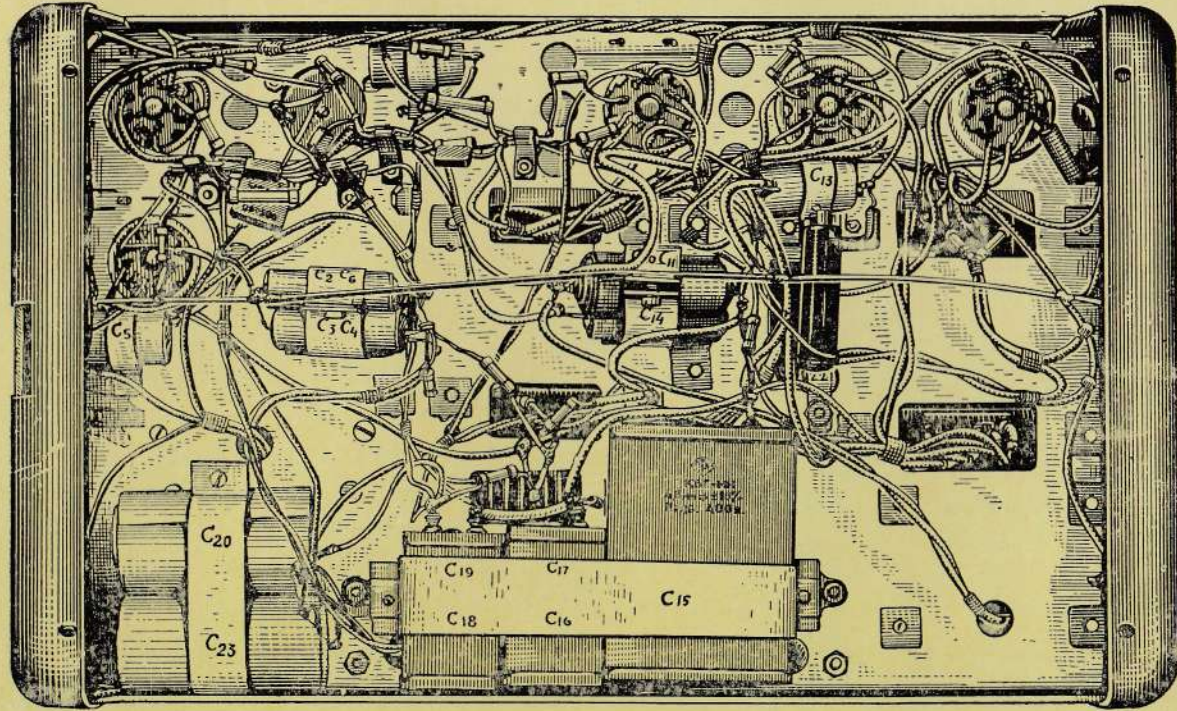

Лист 73. ГРОМКОГОВОРИТЕЛЬ 25А-13

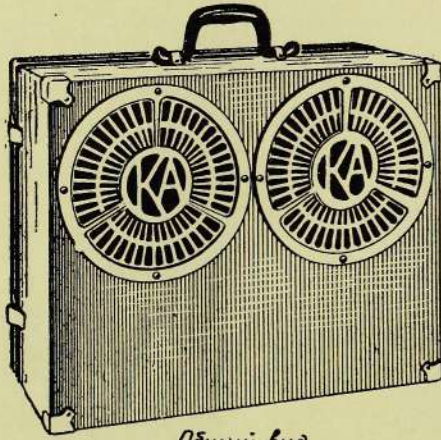

Общий вид

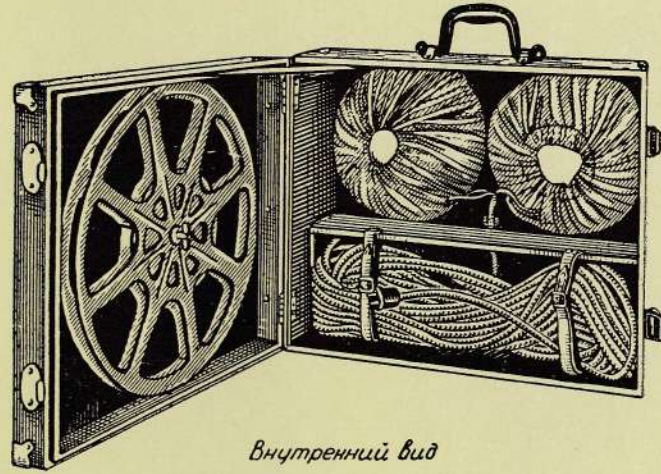

Внутренний вид

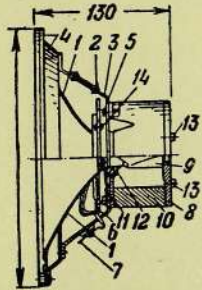

Конструкция

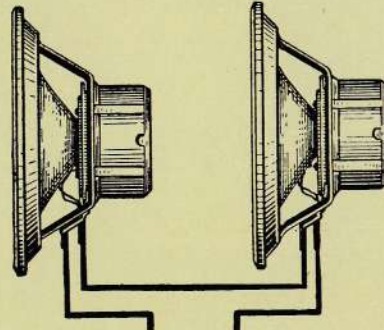

Соединение головок

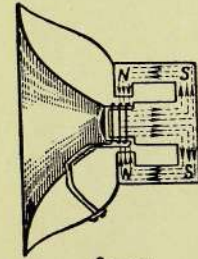

Схема

Лист 77. ЭКРАНЫ

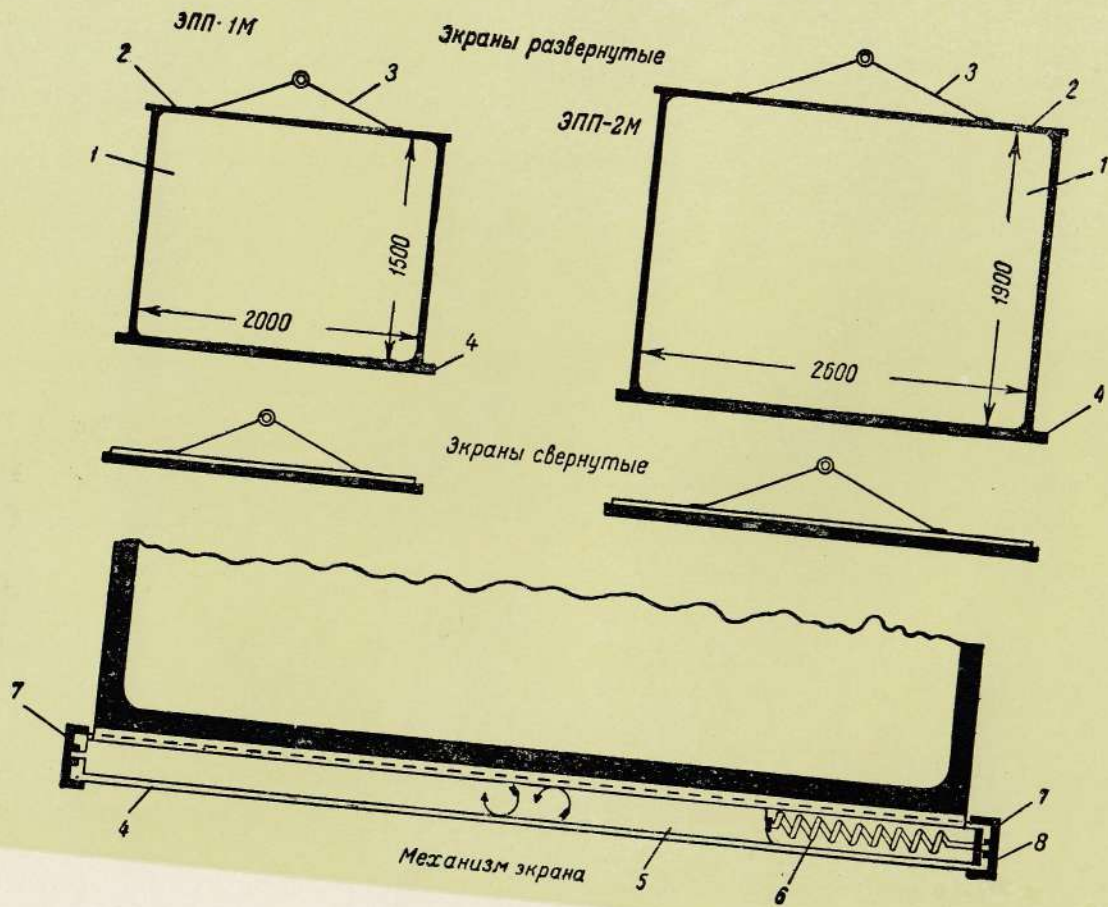

Лист 78. МОНТАЖНОЕ СОЕДИНЕНИЕ КОМПЛЕКТА 16-ЗП-5

Кинопроектор 16-ЗП-5 с усилителем ПУ-47

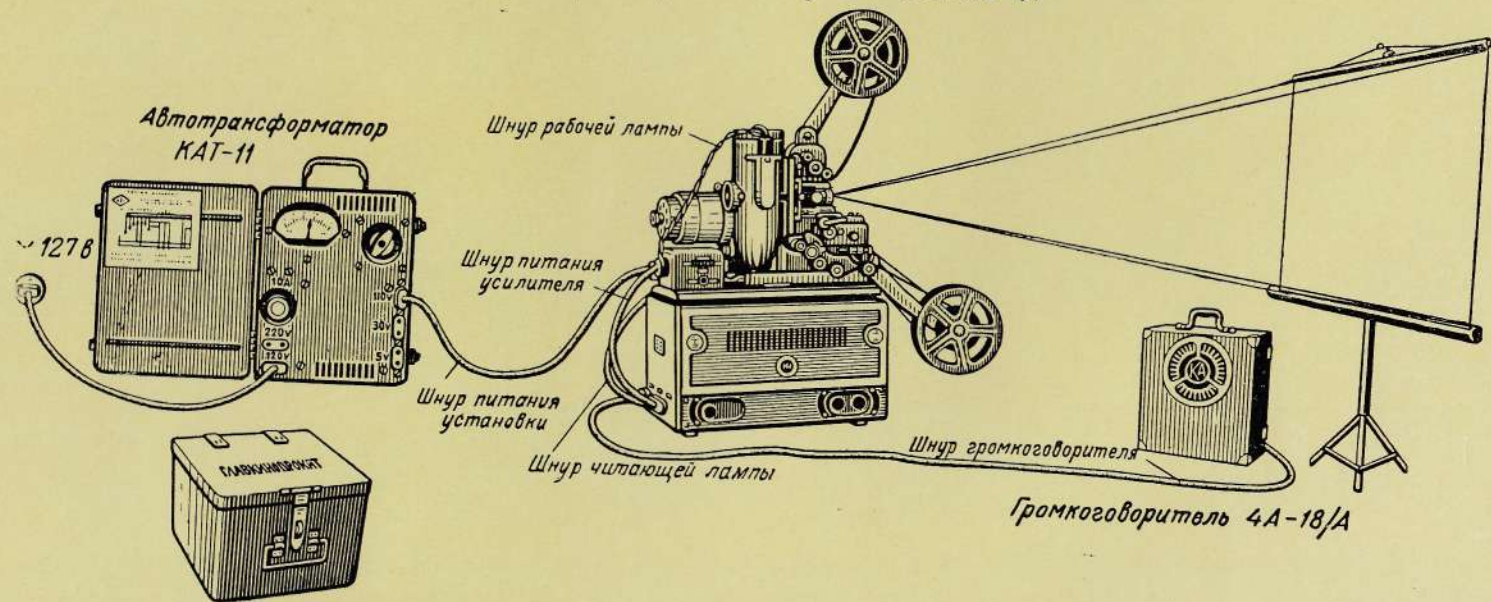

Лист 79. ЭЛЕКТРИЧЕСКОЕ СОЕДИНЕНИЕ КИНОУСТАНОВКИ 16-ЗП-5

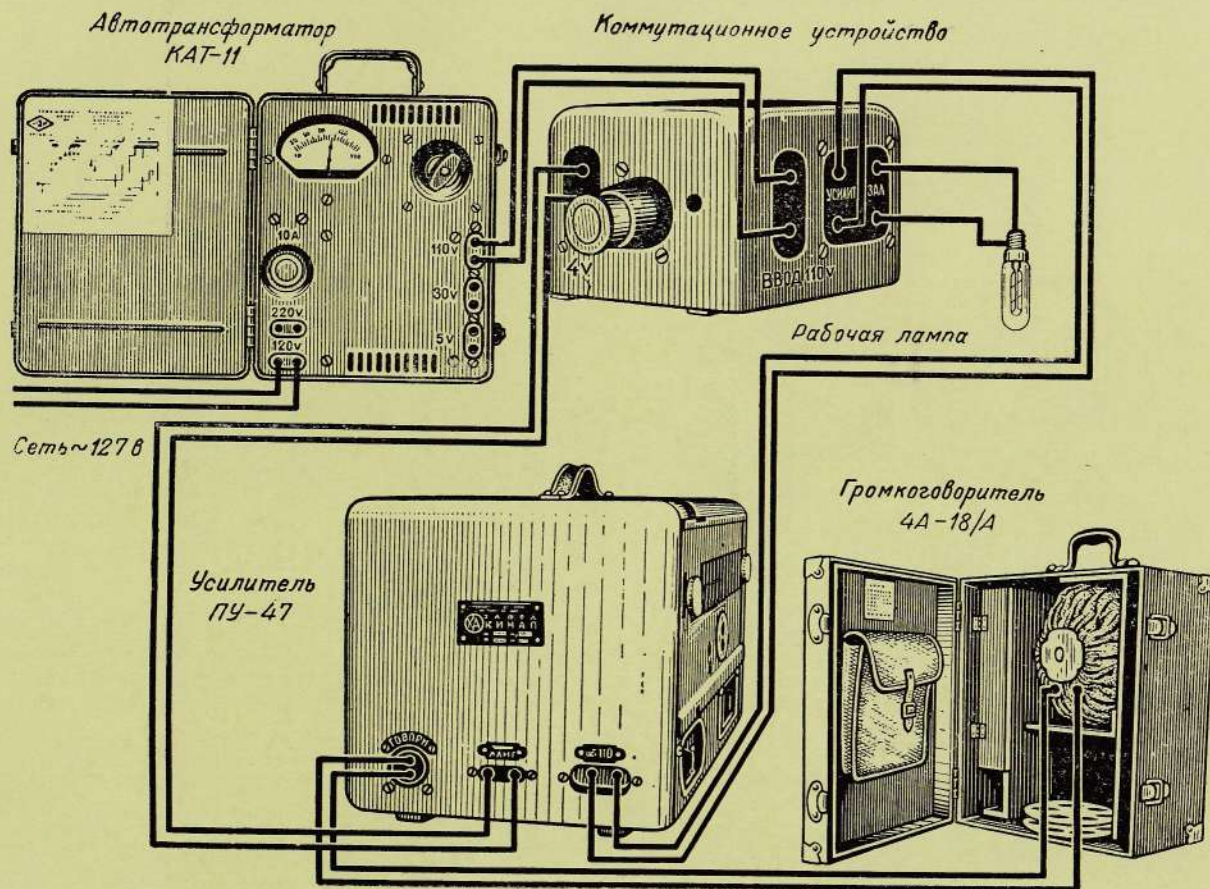

Лист 80. ЭЛЕКТРИЧЕСКОЕ СОЕДИНЕНИЕ КИНОУСТАНОВКИ „УКРАИНА“

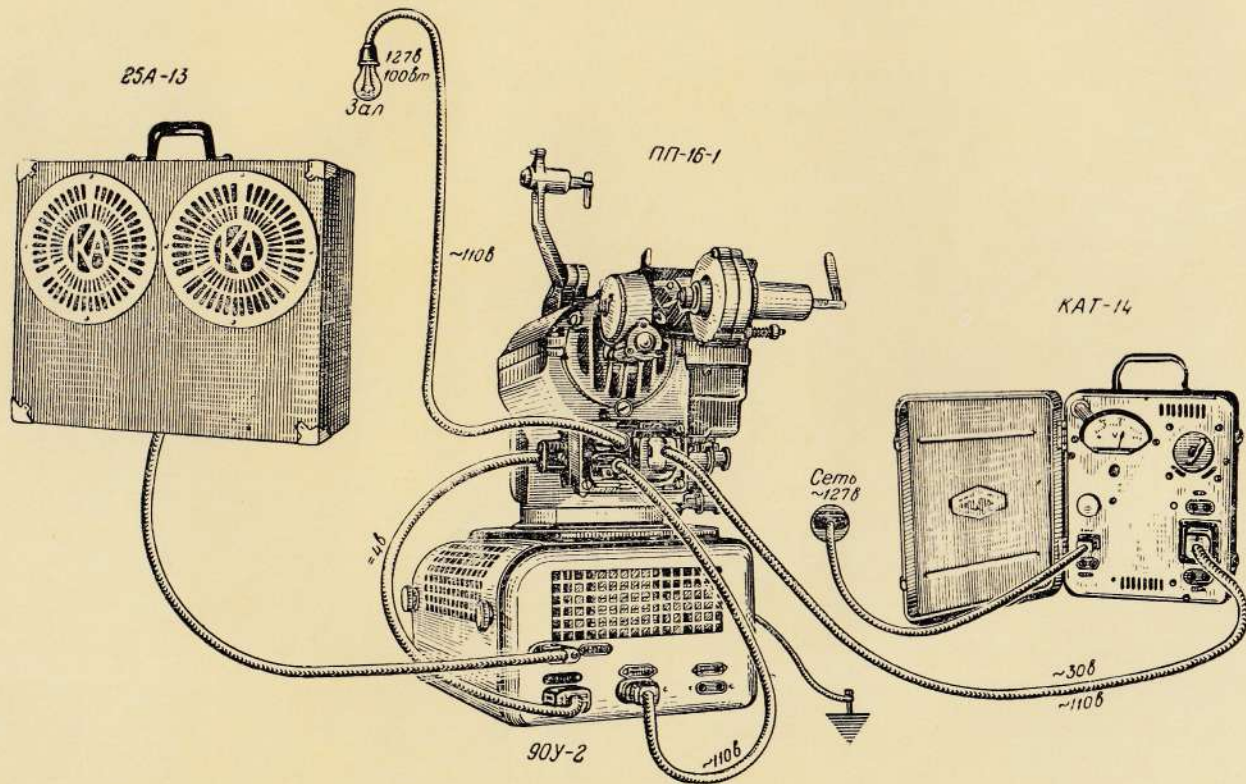

Лист 81. МОНТАЖНОЕ СОЕДИНЕНИЕ КИНОУСТАНОВКИ „УКРАИНА“

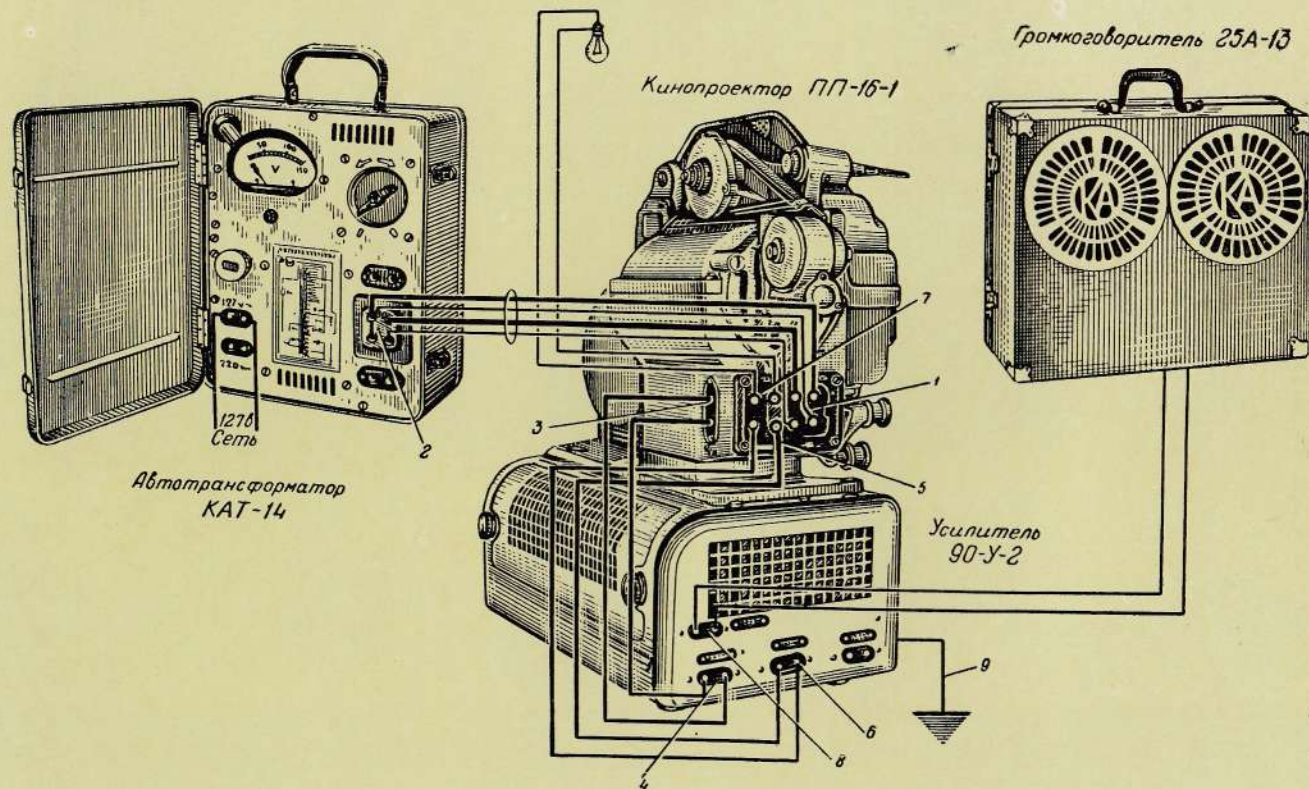

Лист 82. ЗАРЯДКА ФИЛЬМА В КИНОПРОЕКТОРЕ ПП-16-1

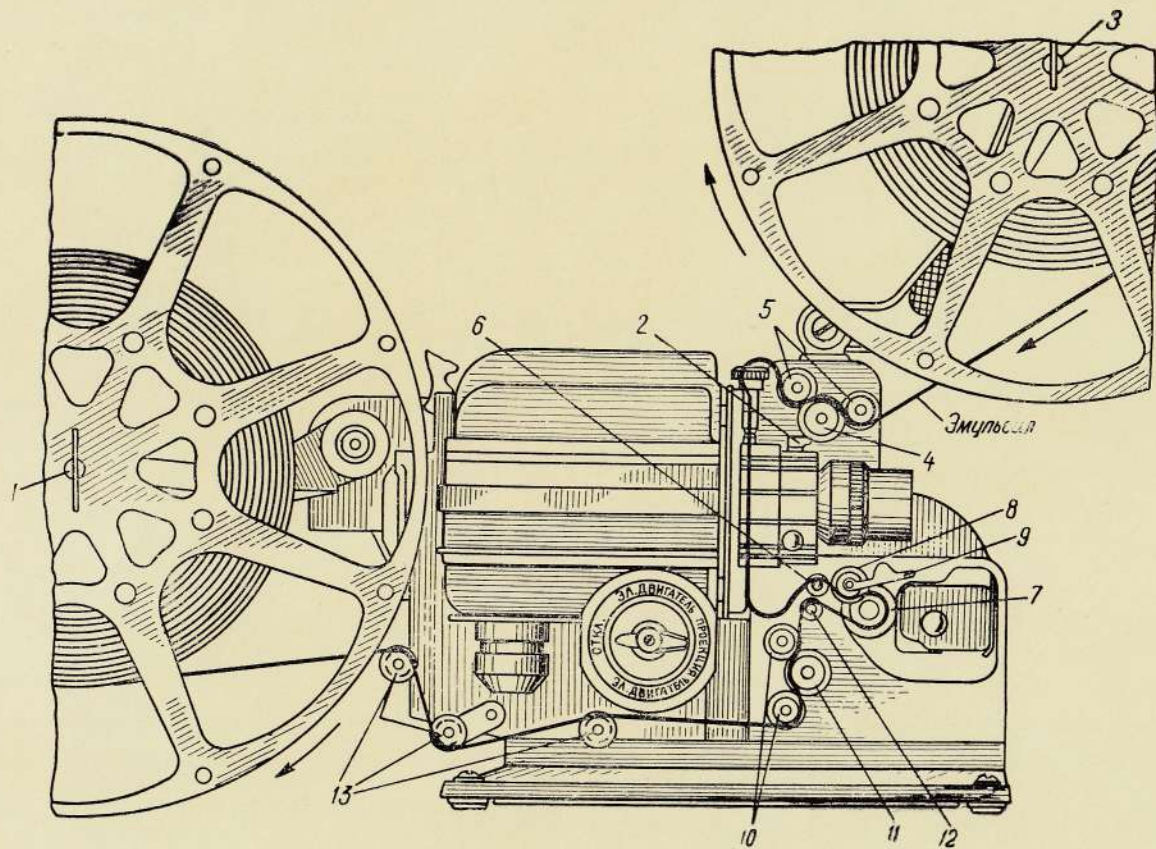

Лист 83. ЭЛЕКТРИЧЕСКАЯ СТАНЦИЯ КЭС-2

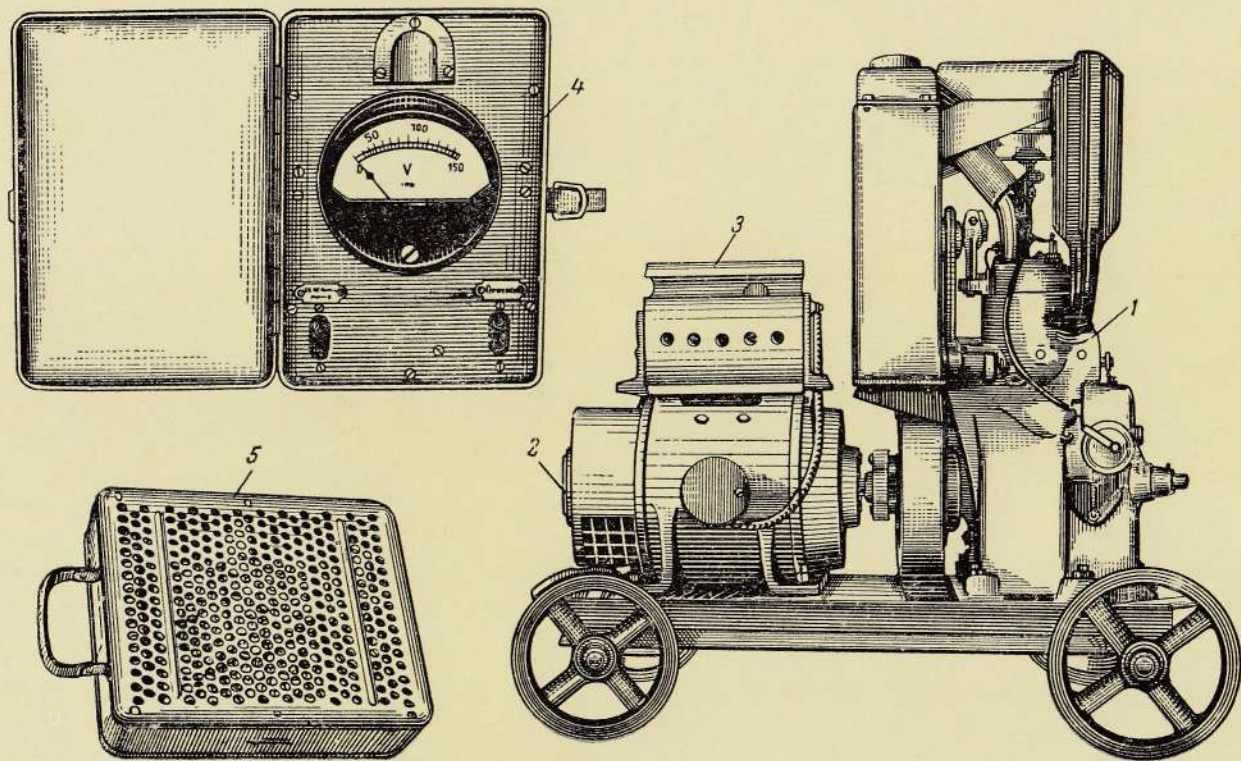

Лист 84. ГЕНЕРАТОР АПН-10

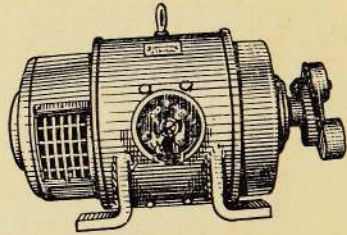

Общий вид

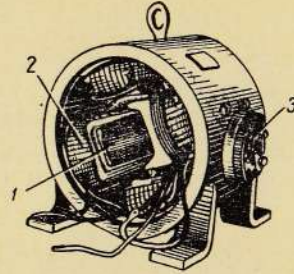

Станина генератора

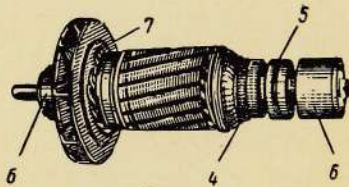

Якорь

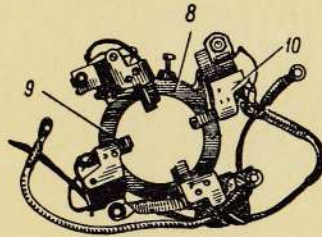

Траверса

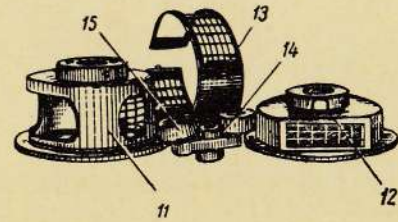

Лист 85. ЭЛЕКТРИЧЕСКАЯ СХЕМА ГЕНЕРАТОРА АПН-10

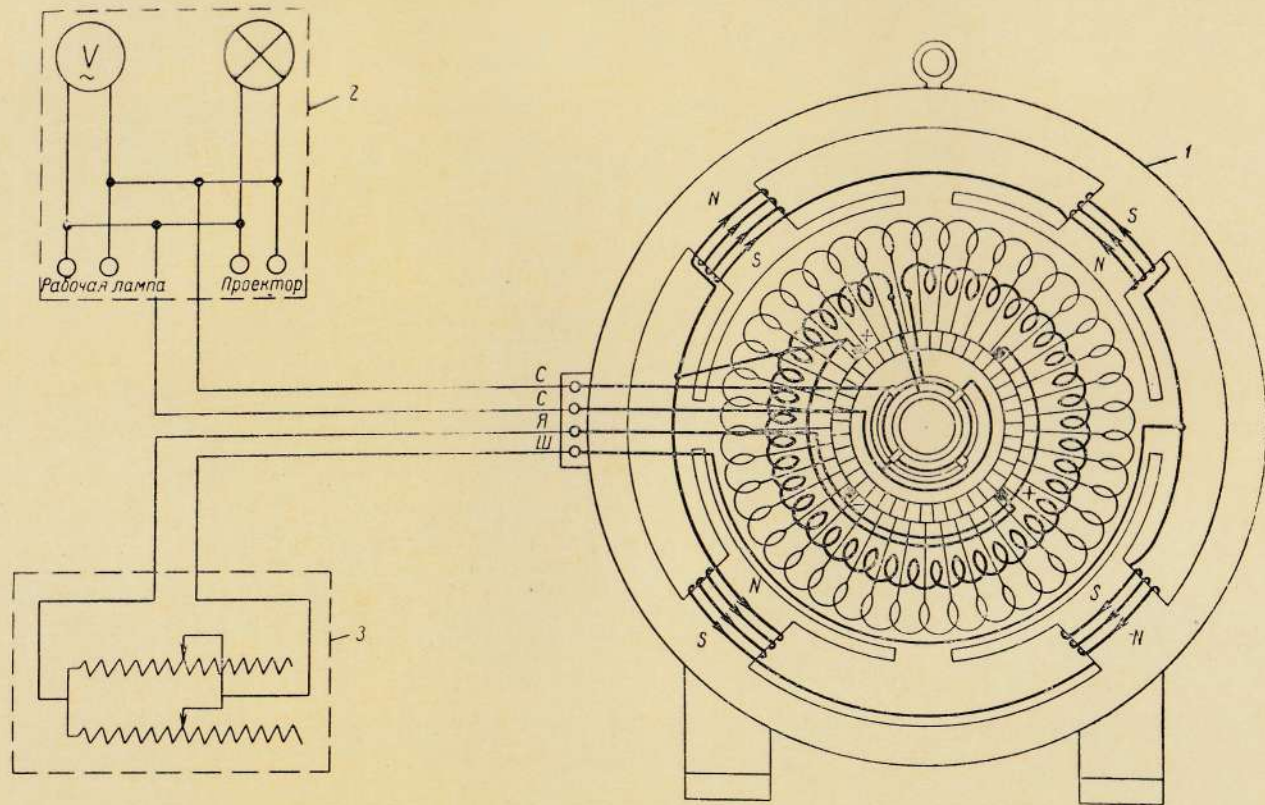

Лист 86. ЭЛЕКТРИЧЕСКАЯ СТАНЦИЯ КЭС-3

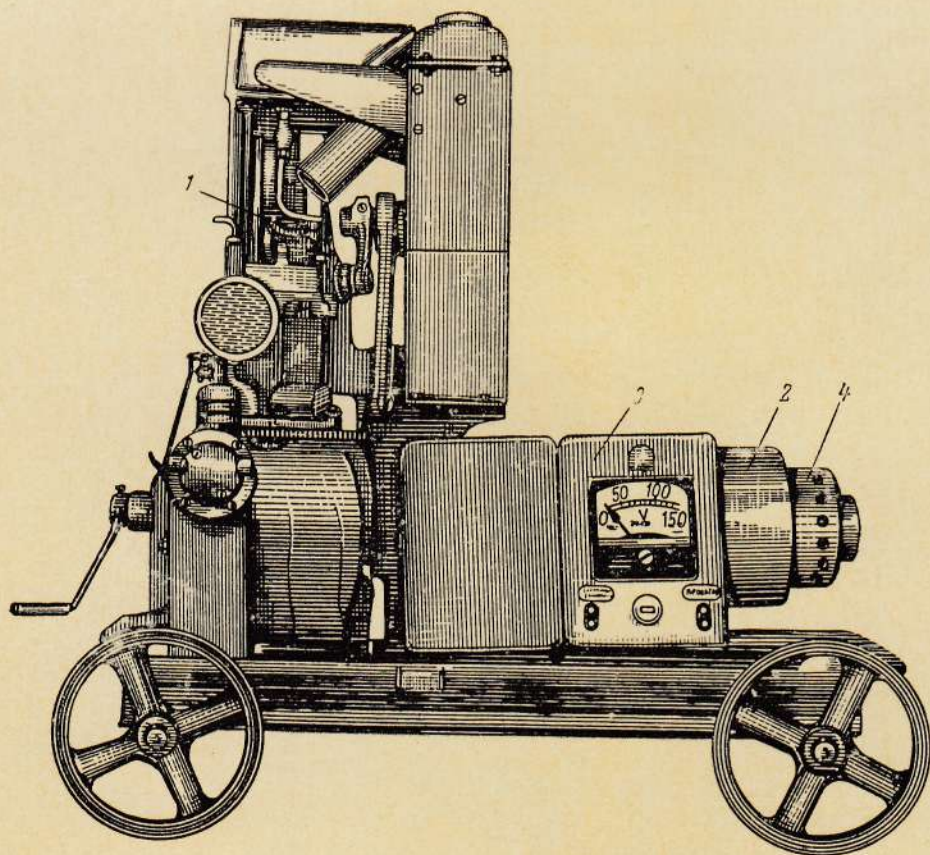

Лист 87. ЭЛЕКТРИЧЕСКАЯ СТАНЦИЯ КЭС-5

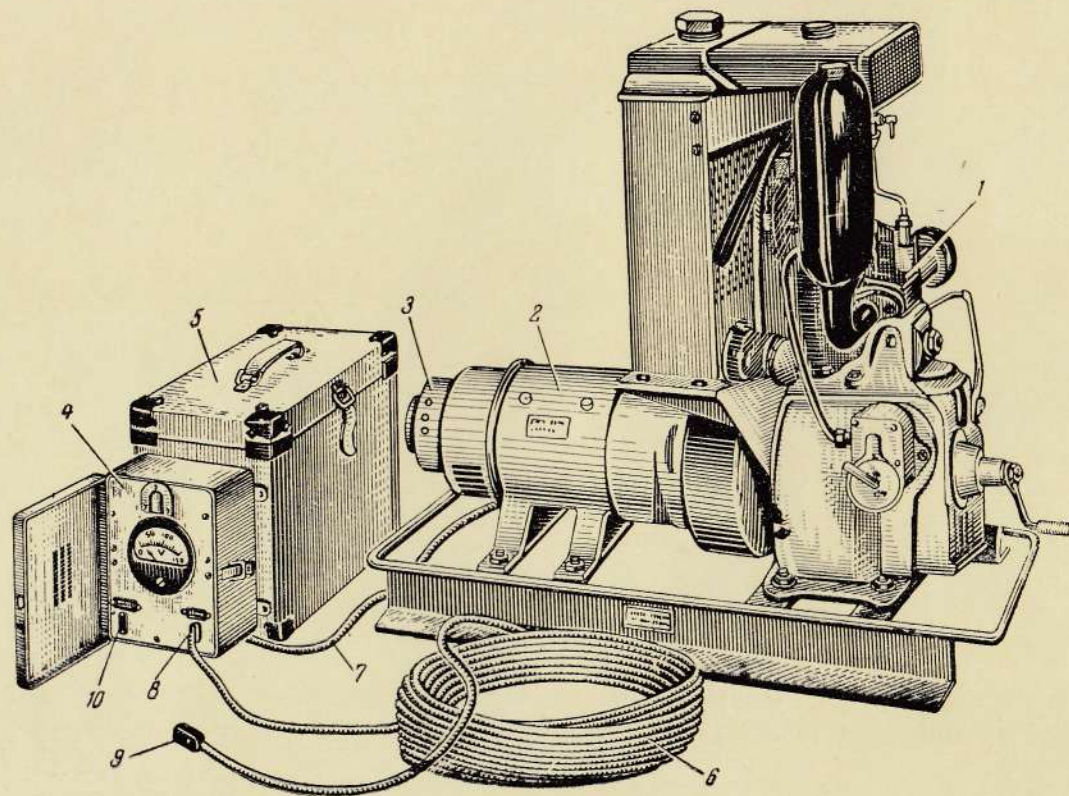

Лист 88. ЭЛЕКТРИЧЕСКАЯ СТАНЦИЯ „КИЕВ-1“

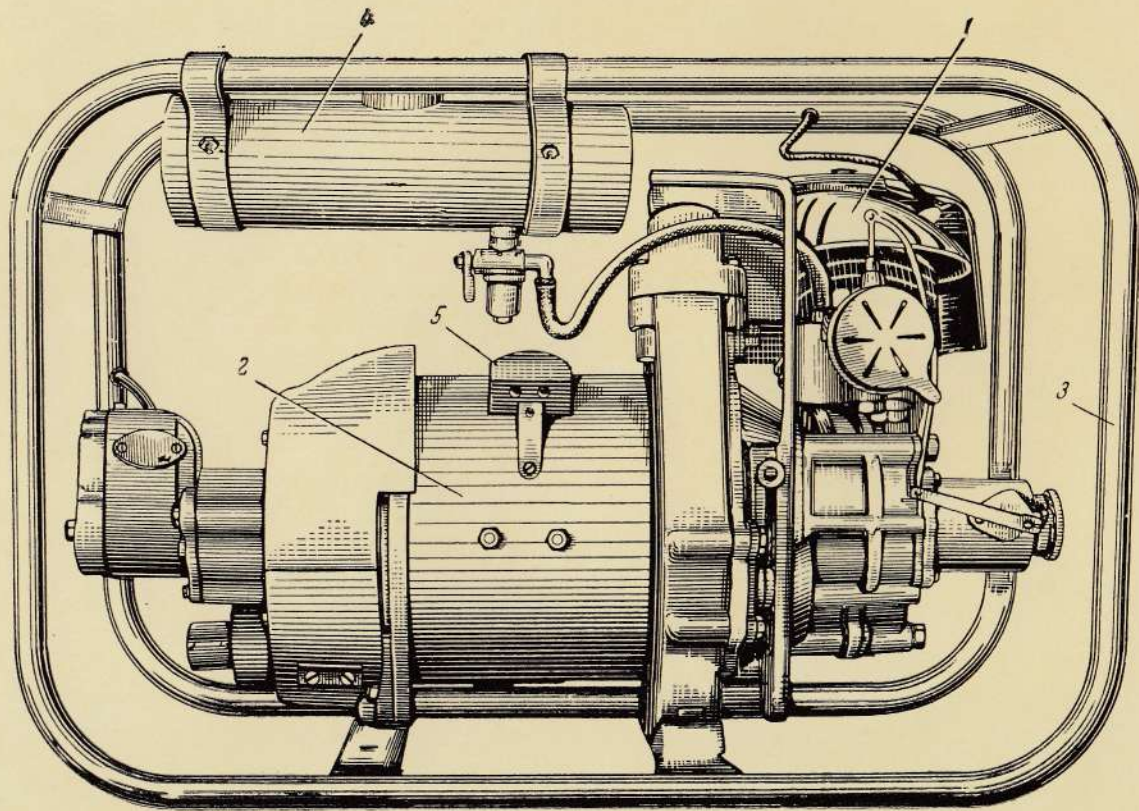

Лист 89. ЭЛЕКТРИЧЕСКАЯ СХЕМА ГЕНЕРАТОРА 9М-3

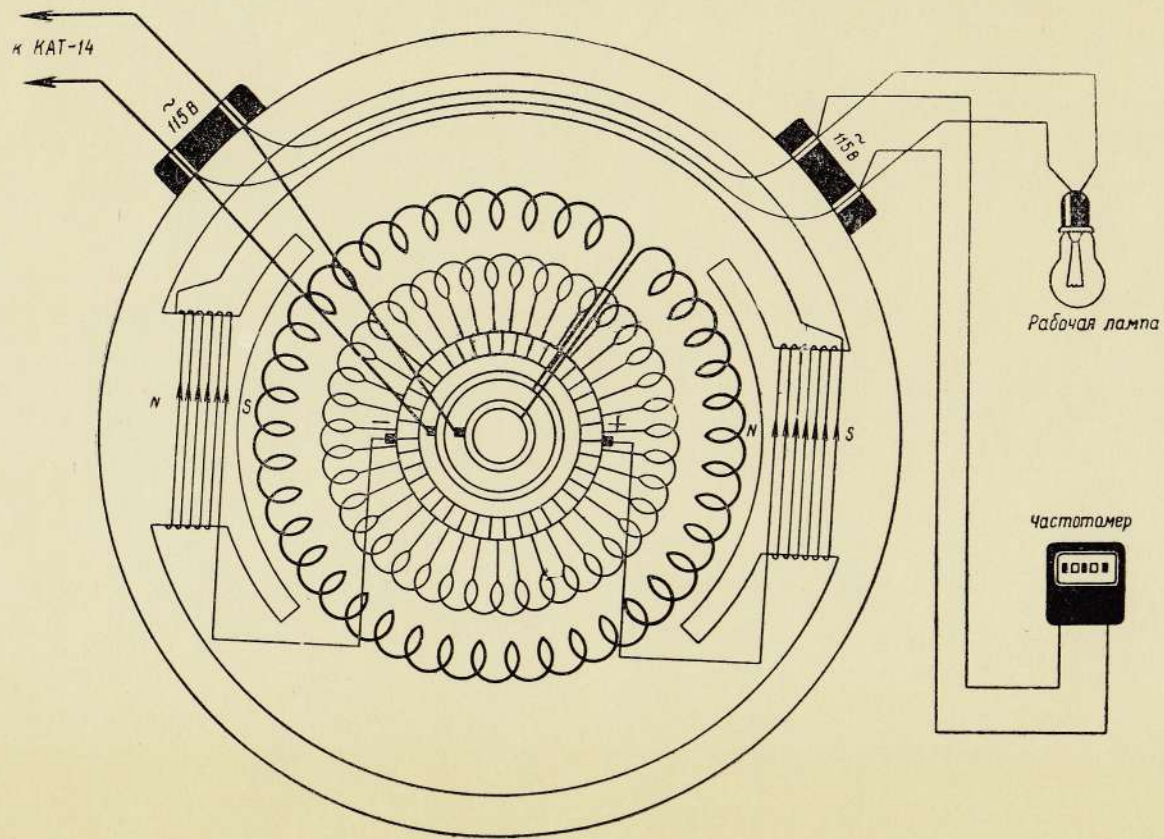

Лист 90. ЧАСТОТОМЕР ВЧМ

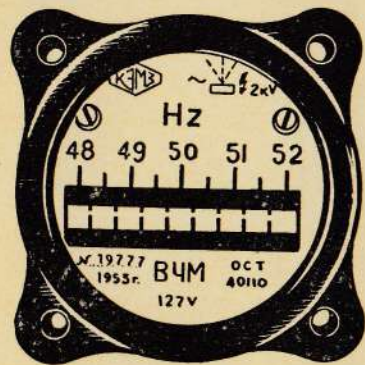

Общий вид

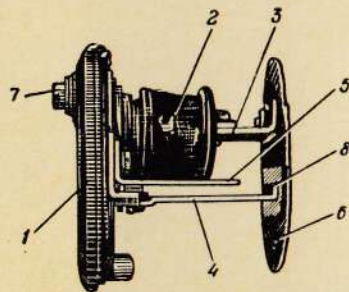

Внутренний вид (сверху)

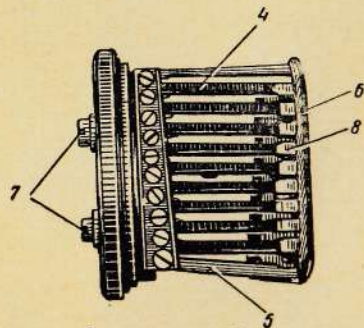

Внутренний вид (снизу)

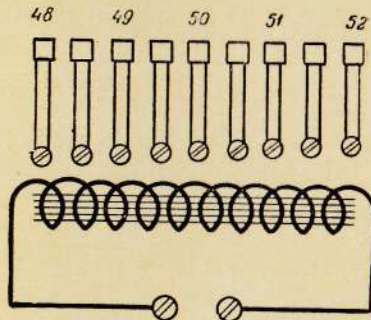

Электрическая схема

Лист 91. ЭЛЕКТРИЧЕСКАЯ СТАНЦИЯ
„КИЕВ-2“

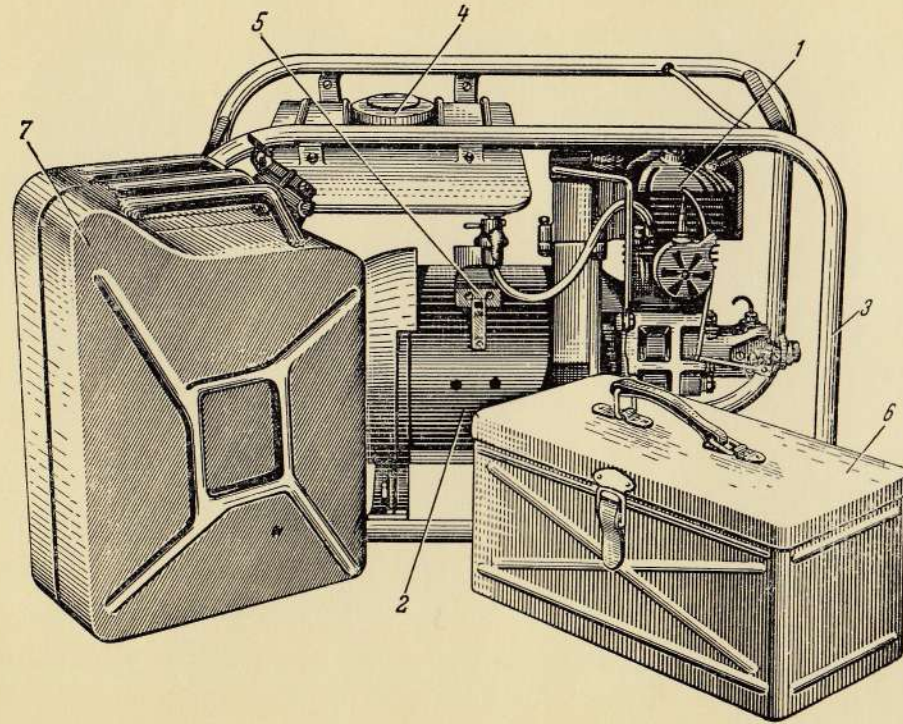

Лист 92. МОНТАЖНОЕ СОЕДИНЕНИЕ КОМПЛЕКТА 16-ЗПУ
С ЭЛЕКТРИЧЕСКОЙ СТАНЦИЕЙ КЭС-2

Кинопроектор 16-ЗП-5М
с усилителем ПУ-47

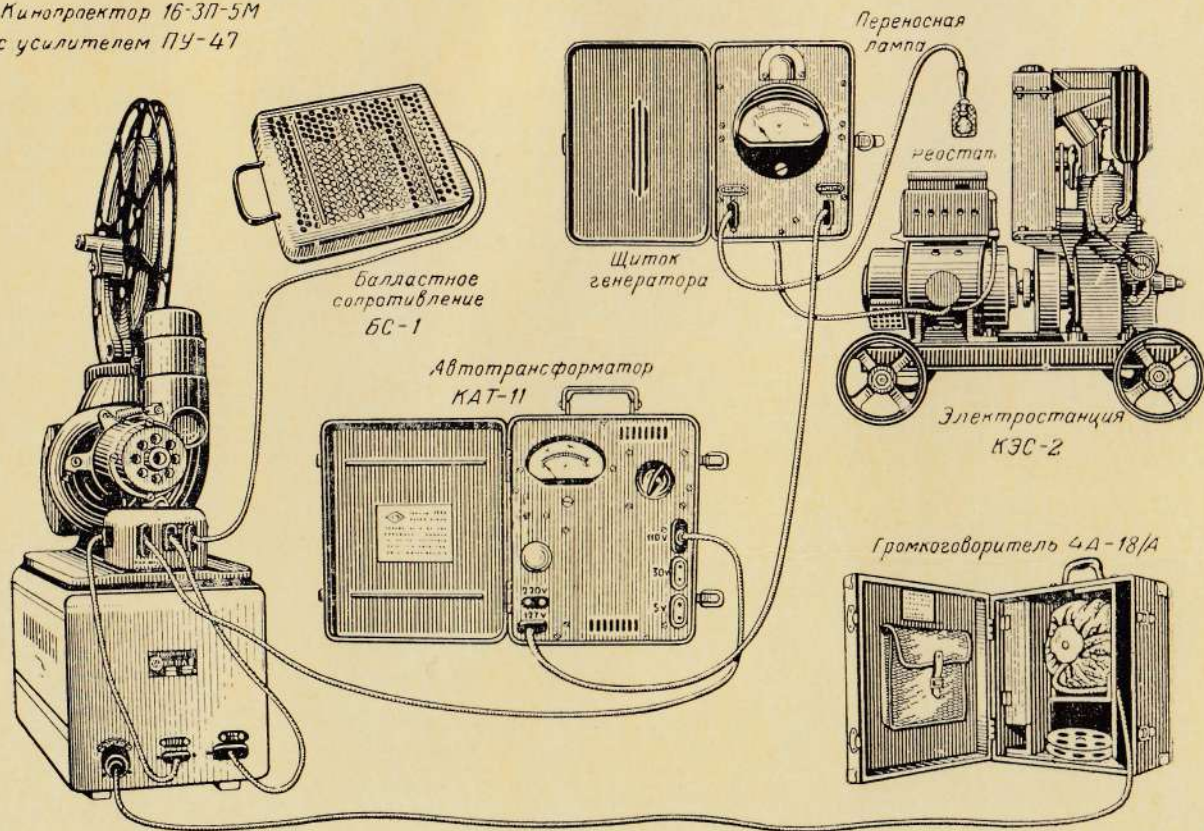

Лист 93. МОНТАЖНОЕ СОЕДИНЕНИЕ КИНОУСТАНОВКИ „УКРАИНА“
С ЭЛЕКТРИЧЕСКОЙ СТАНЦИЕЙ КЭС-2

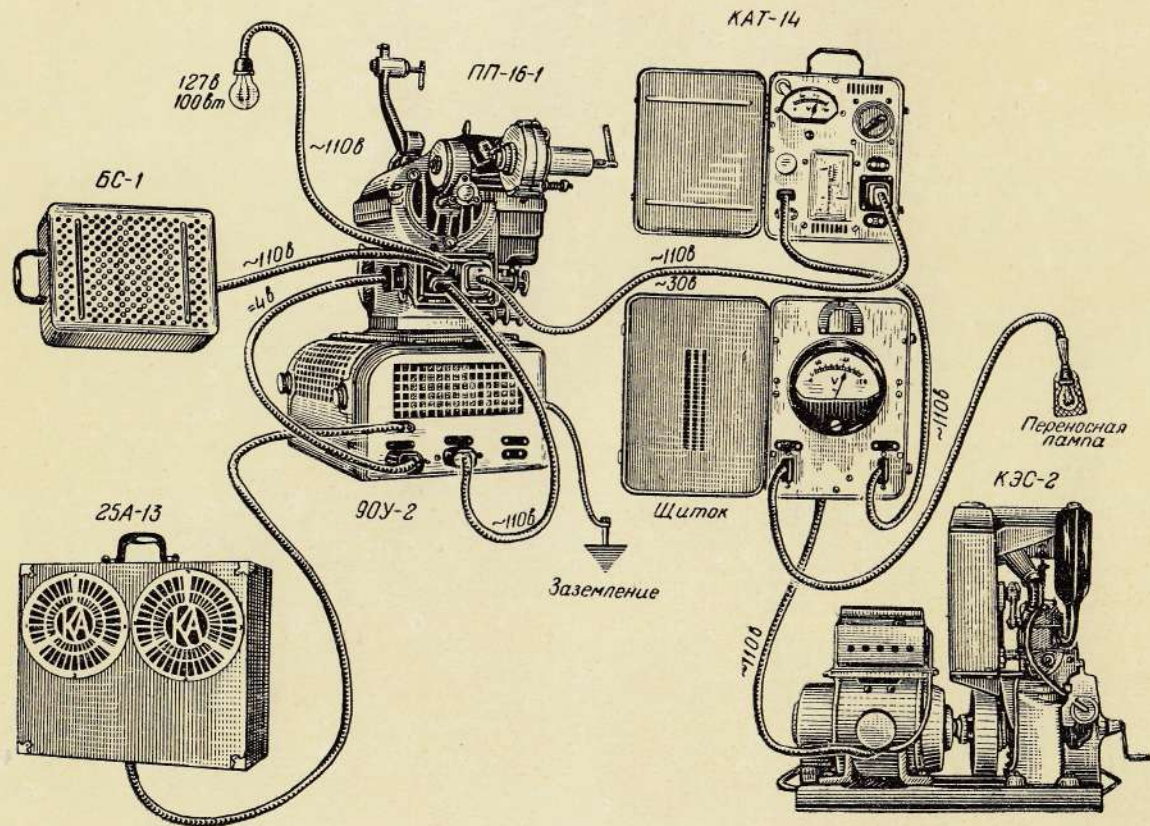

Лист 94. МОНТАЖНОЕ СОЕДИНЕНИЕ КИНОУСТАНОВКИ „УКРАИНА“
С ЭЛЕКТРИЧЕСКОЙ СТАНЦИЕЙ „КИЕВ-1“

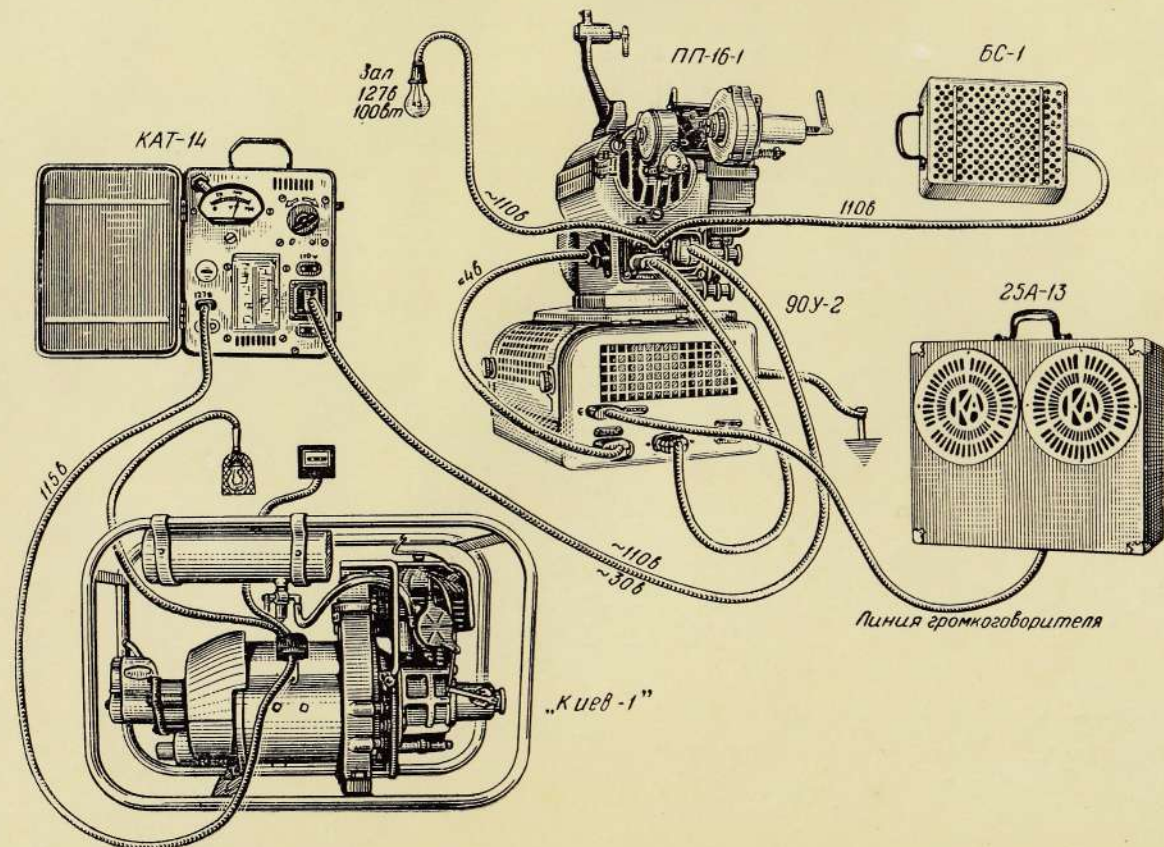

Лист 95. ИНСТРУМЕНТ ДЛЯ КИНОУСТАНОВКИ 16-ЗПУ

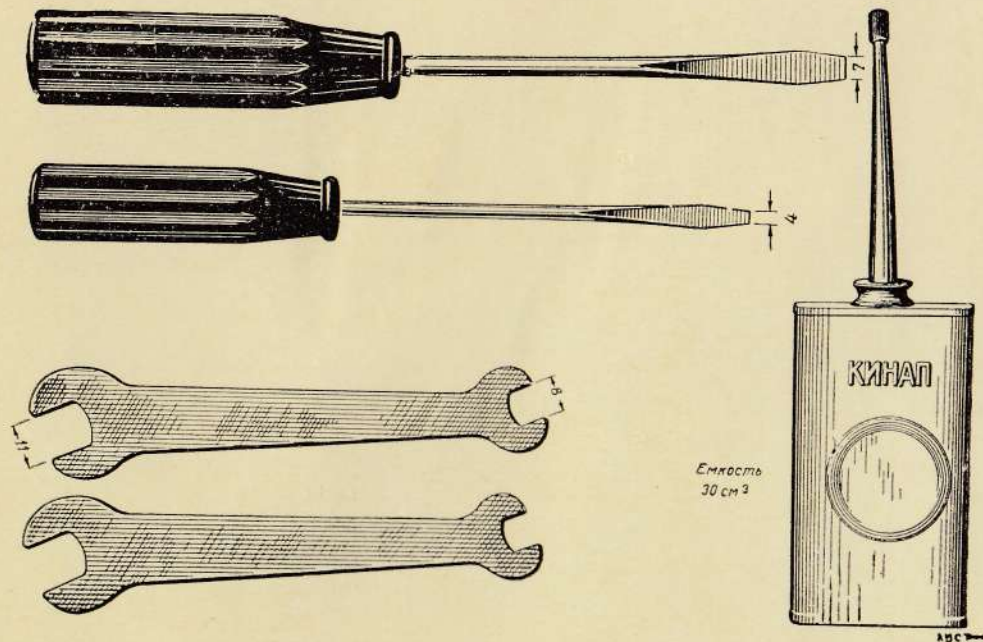

Лист 96. ИНСТРУМЕНТ И ПРИНАДЛЕЖНОСТИ
КИНОПРОЕКТОРА ПП-16-1

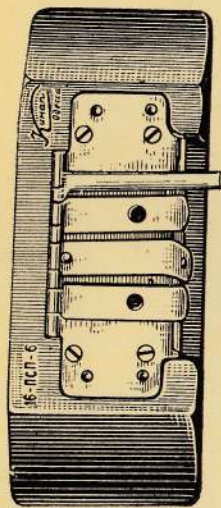

Склеочный
пресс

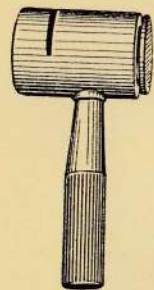

Пуча
контроля
перфорации

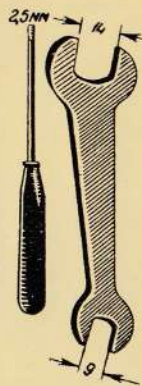
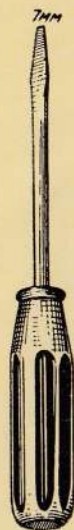

Масленка

