

ЛИСТ 1. КИНОПРОЕКТОР К-101

общий вид

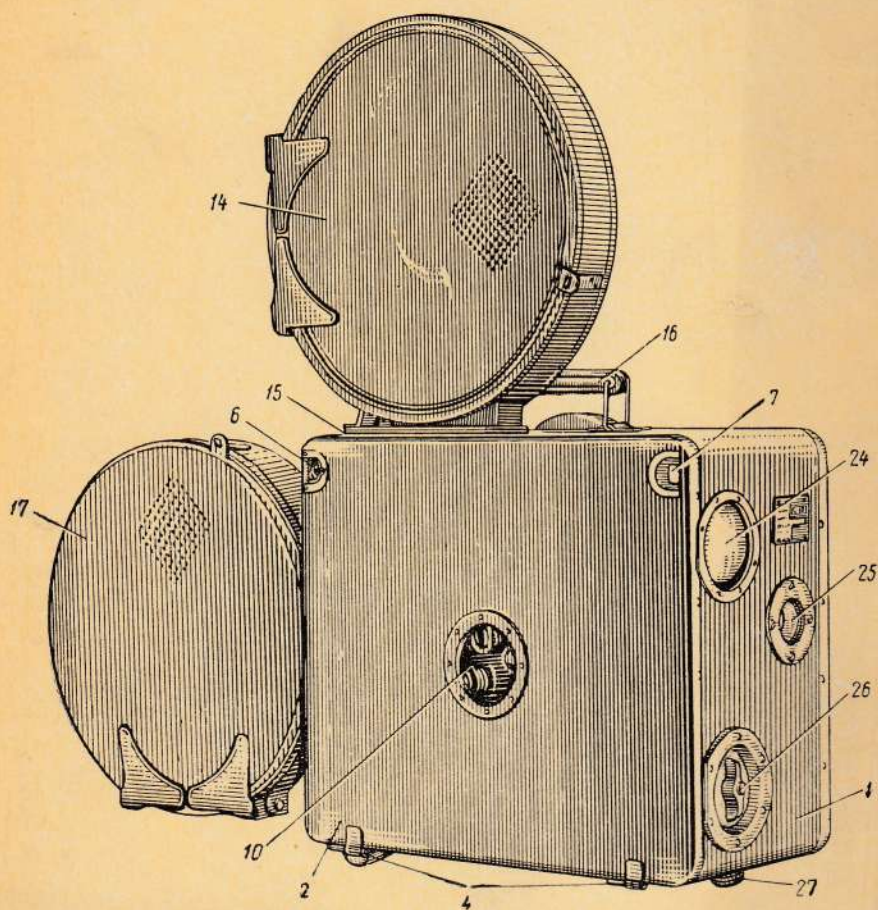

ЛИСТ 2. КИНОПРОЕКТОР К-101

общий вид

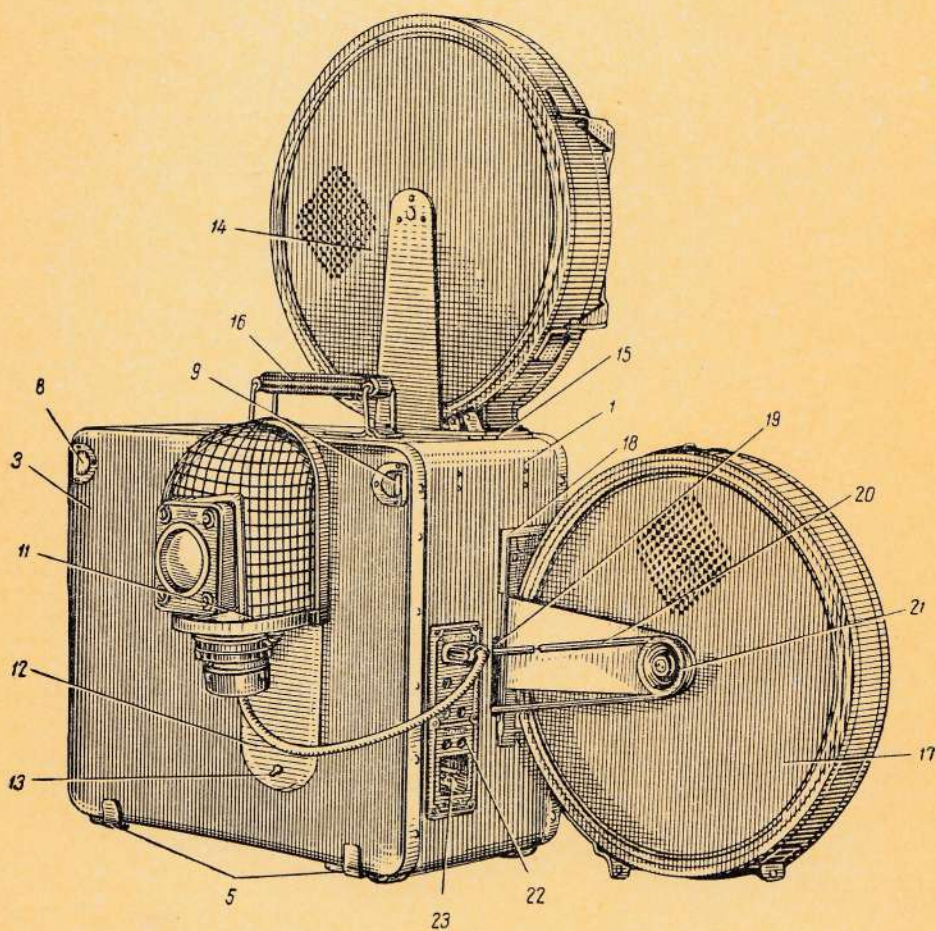

ЛИСТ 3. КИНОПРОЕКТОР К-101

вид с рабочей стороны

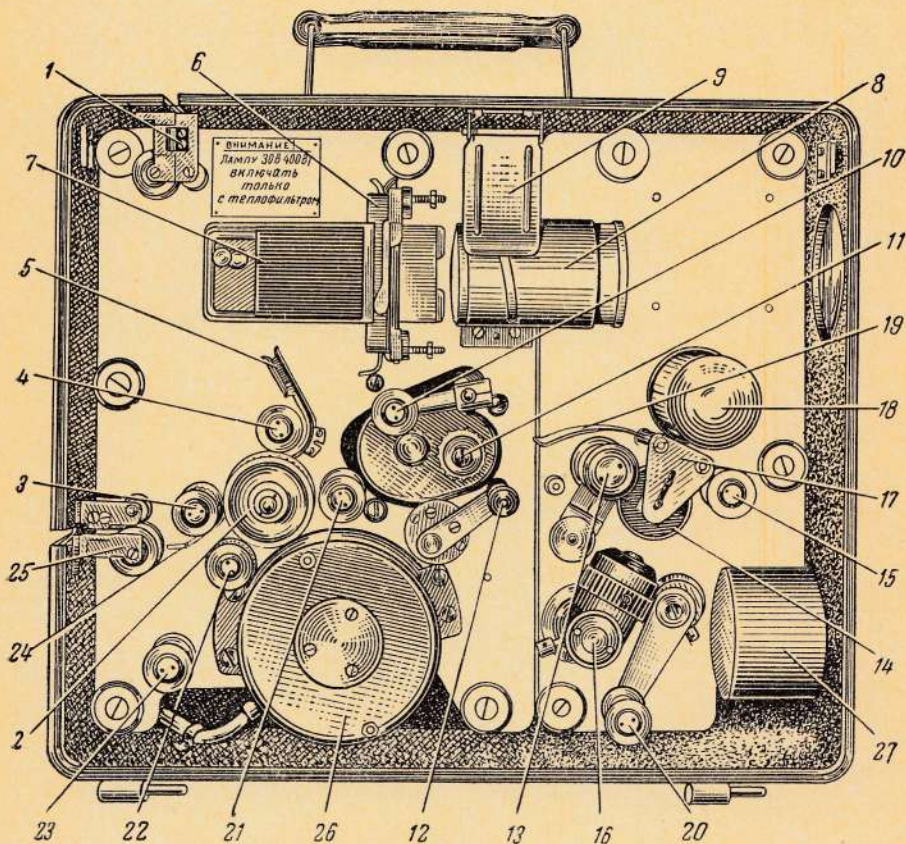

ЛИСТ 4. КИНОПРОЕКТОР К-101

вид со стороны механизма передач

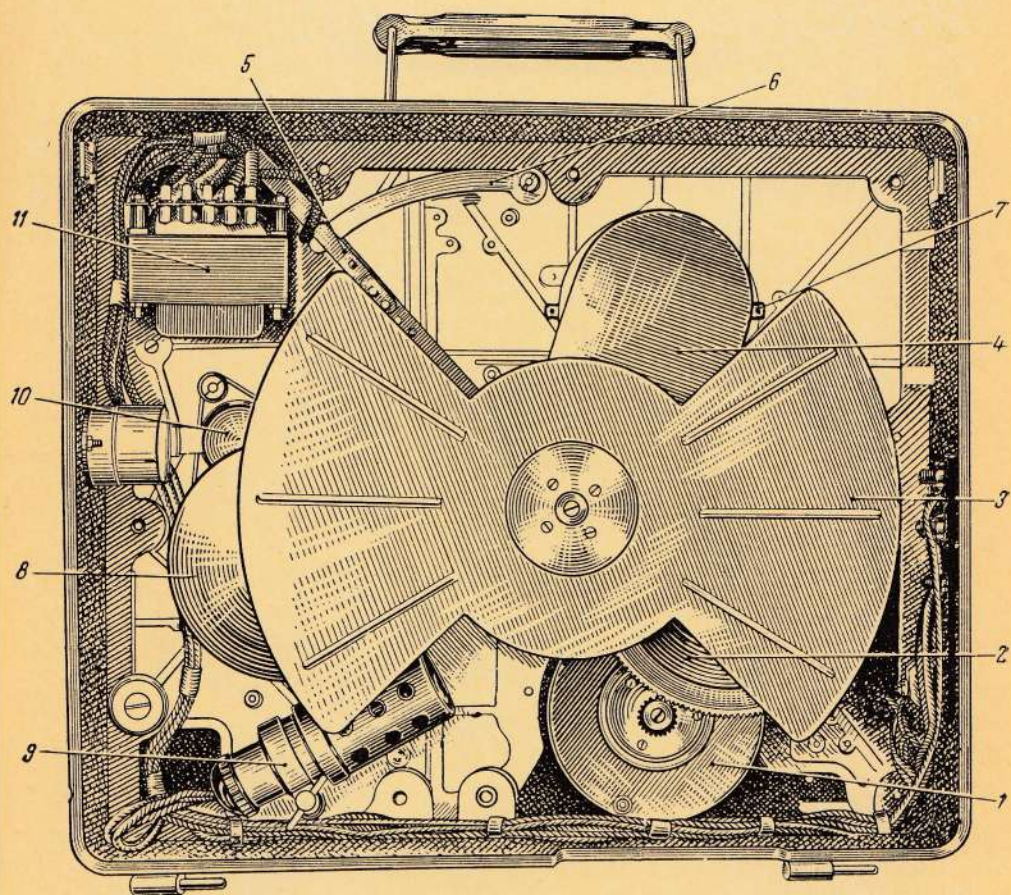

ЛИСТ 5. СХЕМА ДВИЖЕНИЯ ФИЛЬМА
В КИНОПРОЕКТОРЕ К-101

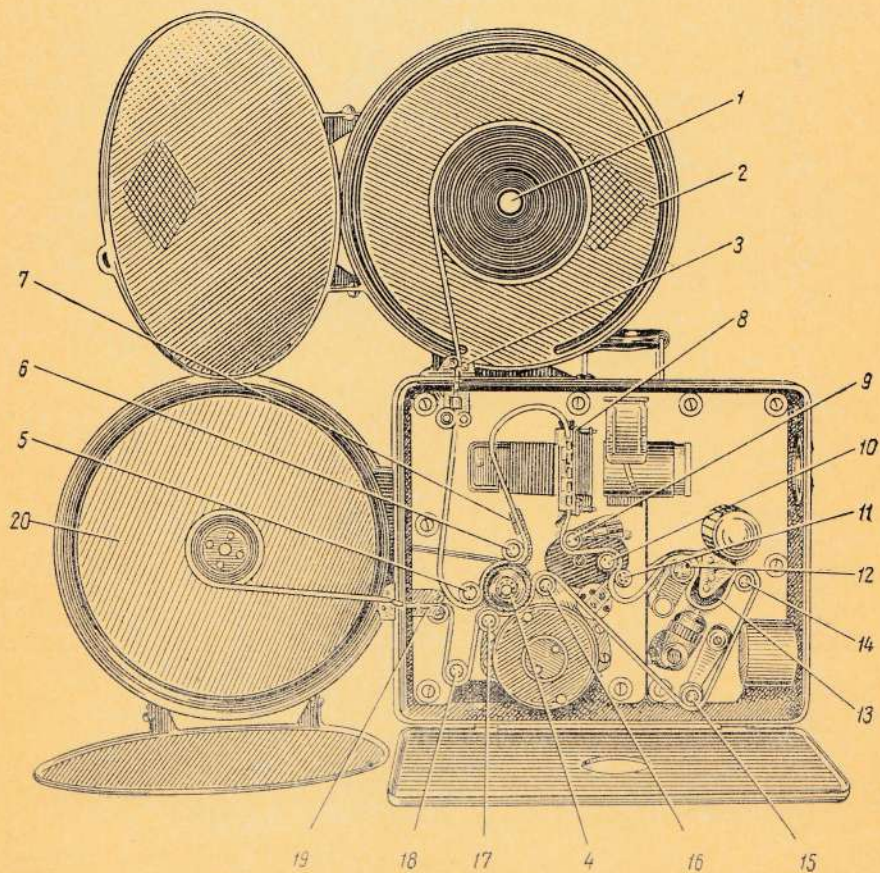

ЛИСТ 6. МЕХАНИЗМ КИНОПРОЕКТОРА К-101

вид с рабочей стороны

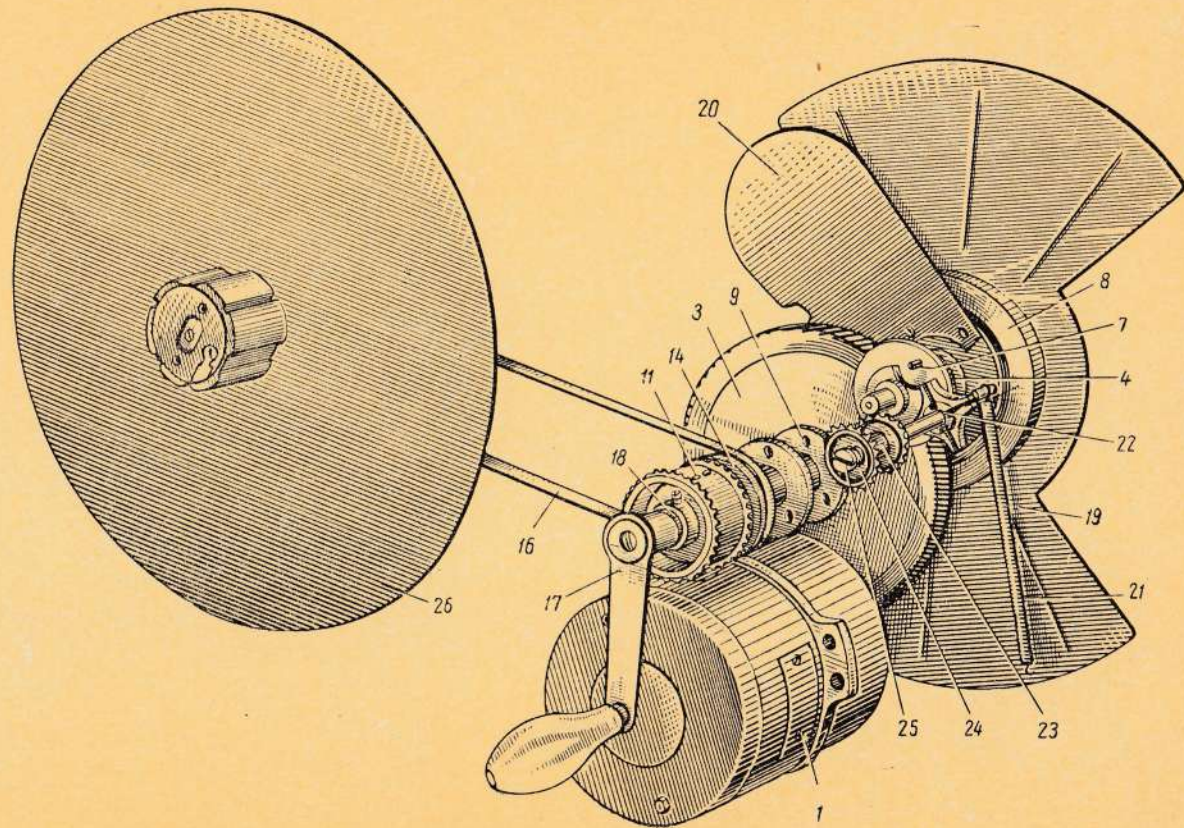

ЛИСТ 7. МЕХАНИЗМ КИНОПРОЕКТОРА К-101

вид со стороны объектива

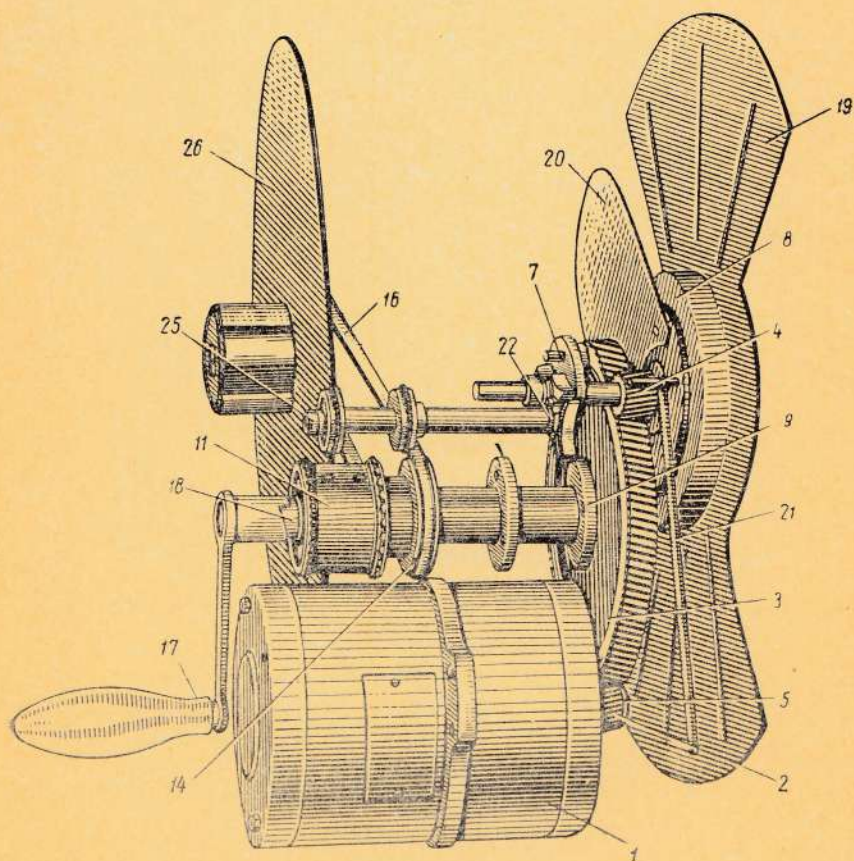

ЛИСТ 8. МЕХАНИЗМ КИНОПРОЕКТОРА К-101

вид со стороны обтюратора

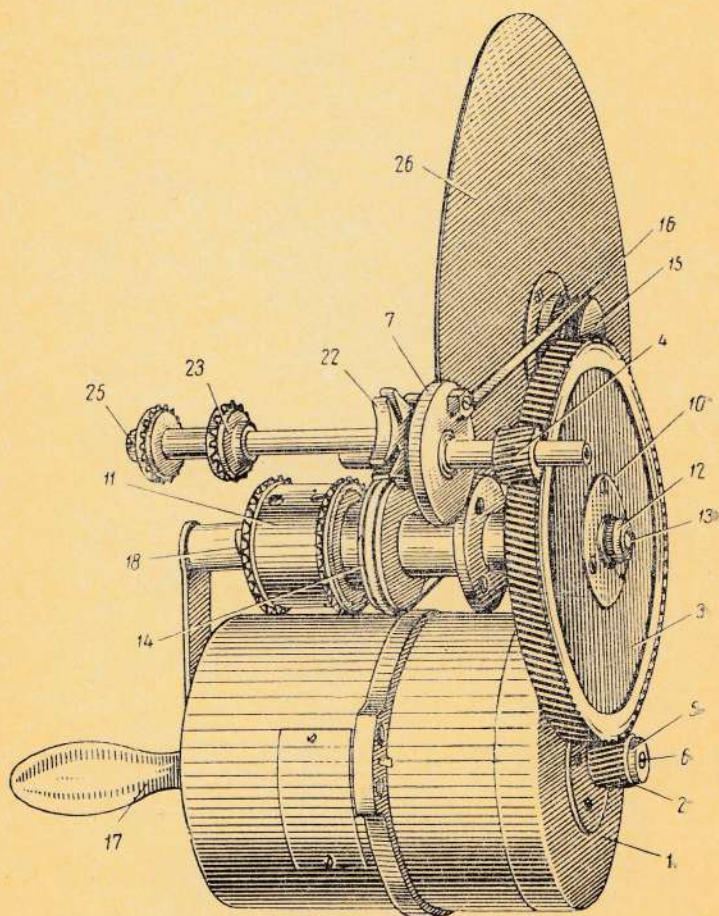

ЛИСТ 9. МАЛЬТИЙСКАЯ СИСТЕМА
КИНОПРОЕКТОРА К-101

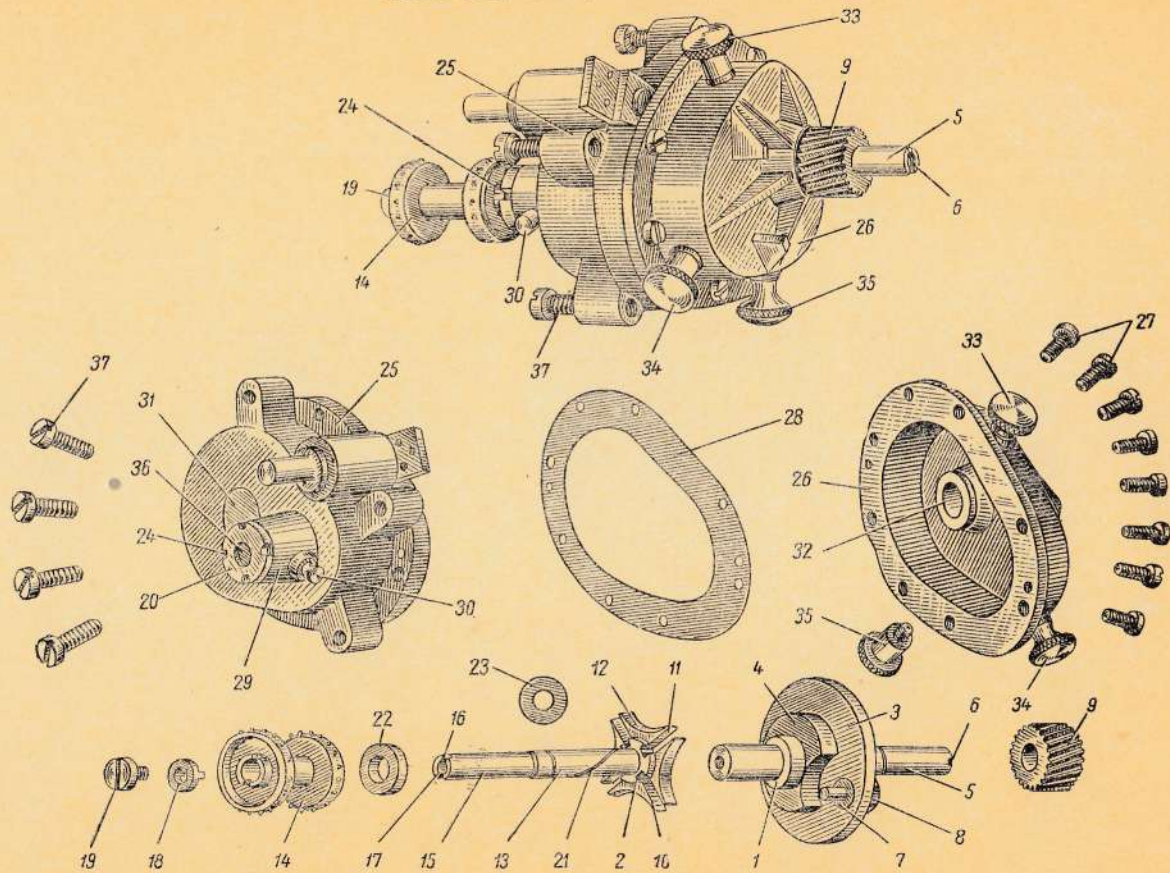

ЛИСТ 10. УЗЕЛ КОМБИНИРОВАННОГО БАРАБАНА
КИНОПРОЕКТОРА К-101

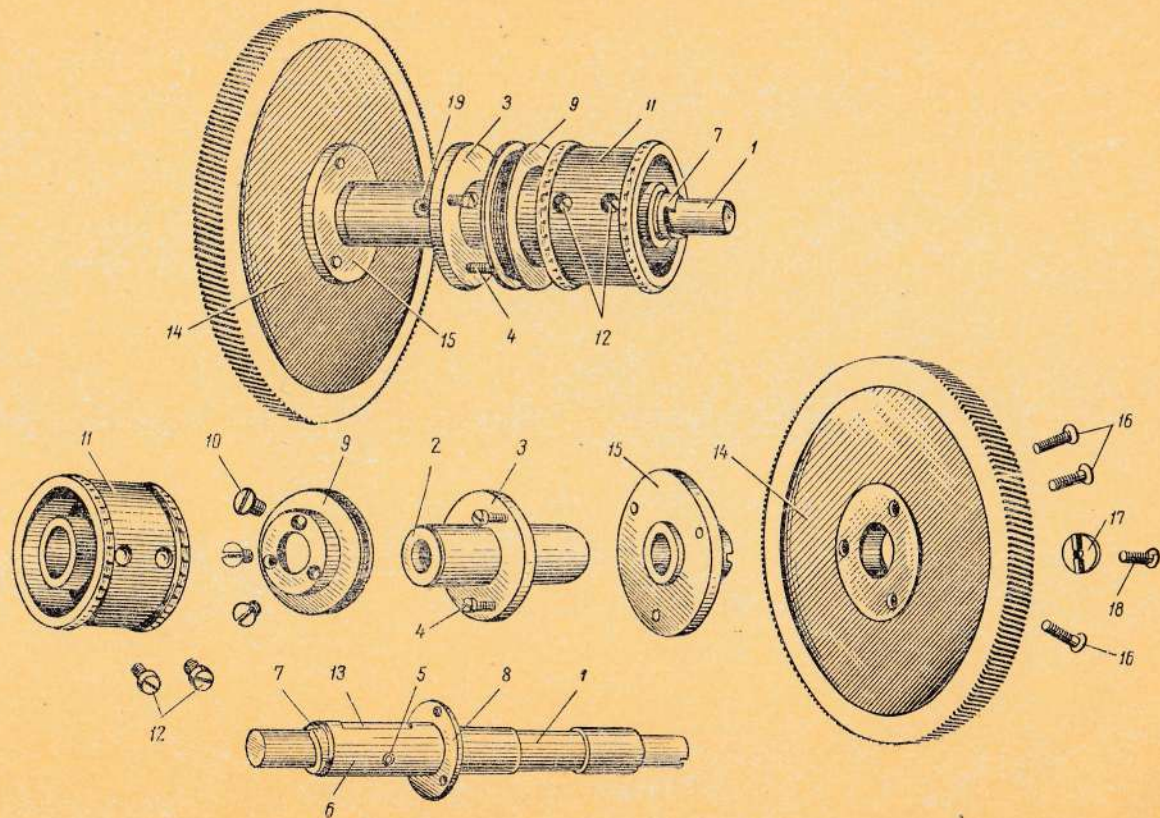

ЛИСТ 11. РОЛИКИ И ПРОТИВОПОЖАРНЫЕ КАНАЛЫ
КИНОПРОЕКТОРА К-101

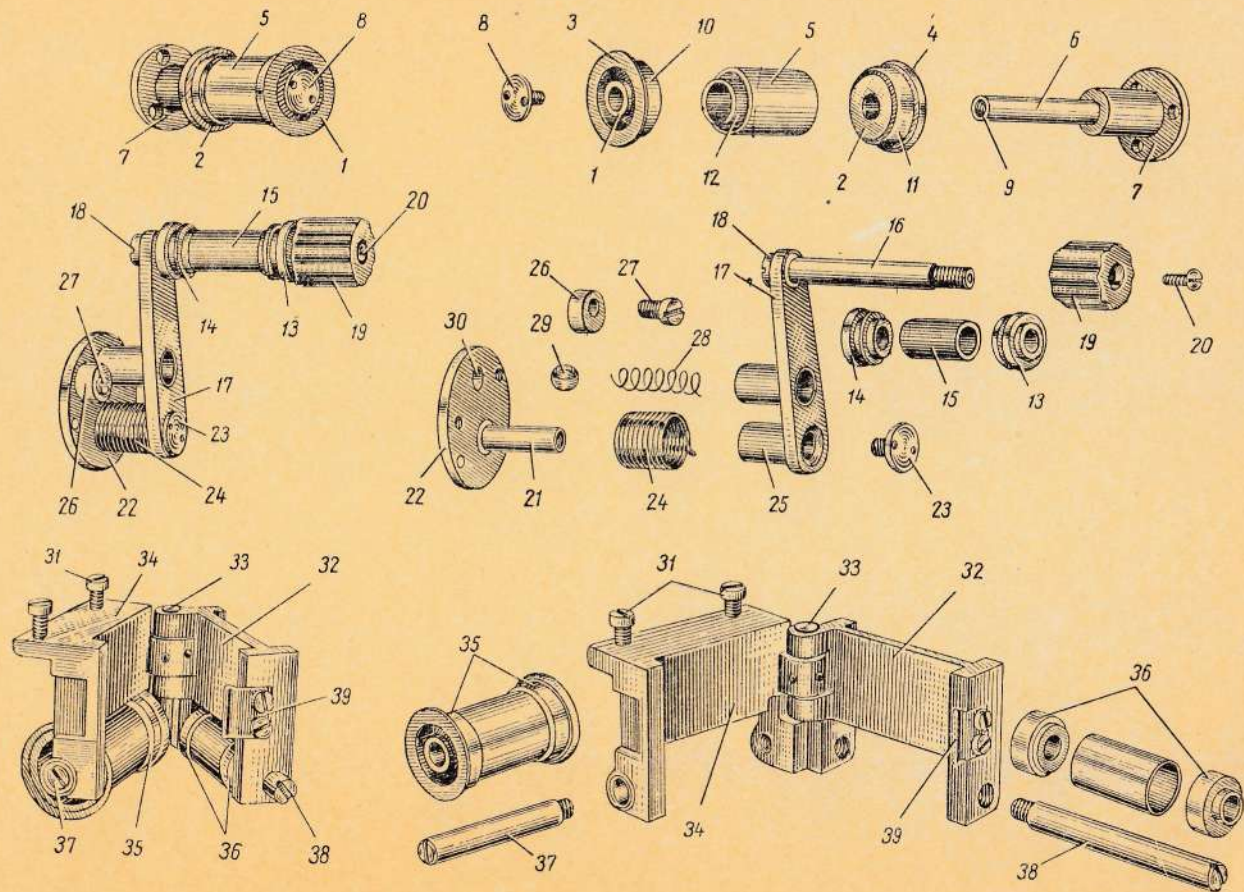

ЛИСТ 12. ФИЛЬМОВЫЙ КАНАЛ КИНОПРОЕКТОРА К-101

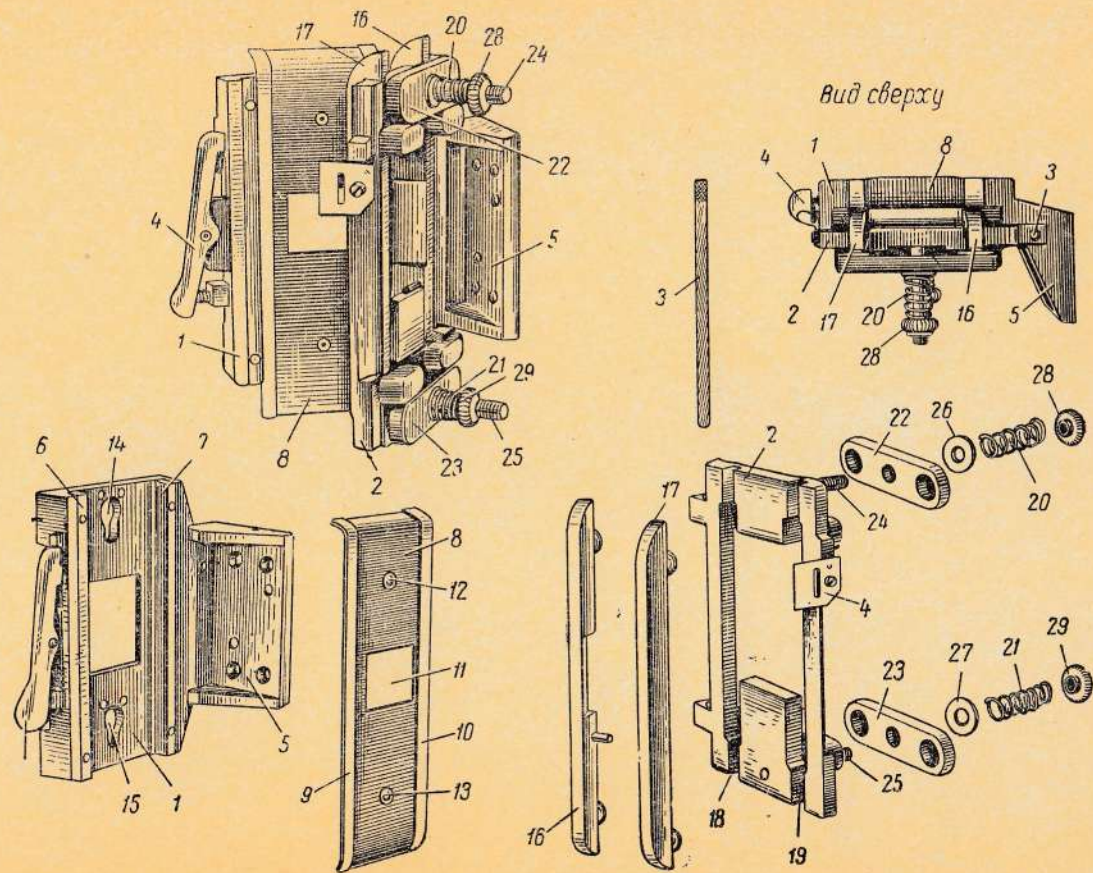

ЛИСТ 13. МЕХАНИЗМ УСТАНОВКИ КАДРА В РАМКУ
В КИНОПРОЕКТОРЕ К-101

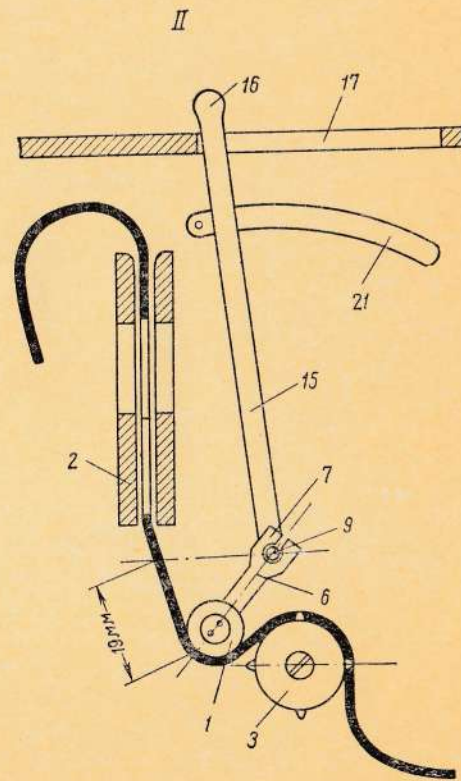
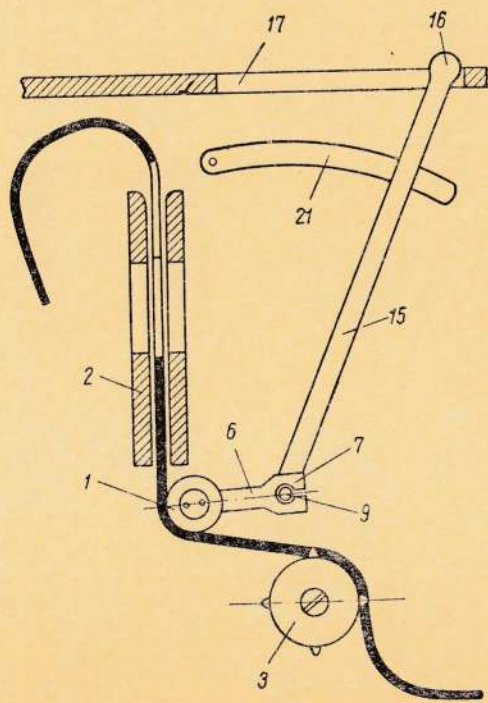
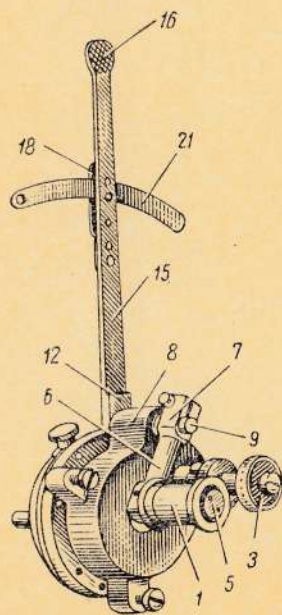

ЛИСТ 14. МЕХАНИЗМ УСТАНОВКИ КАДРА В РАМКУ
В КИНОПРОЕКТОРЕ К-101, ЕГО ДЕТАЛИ

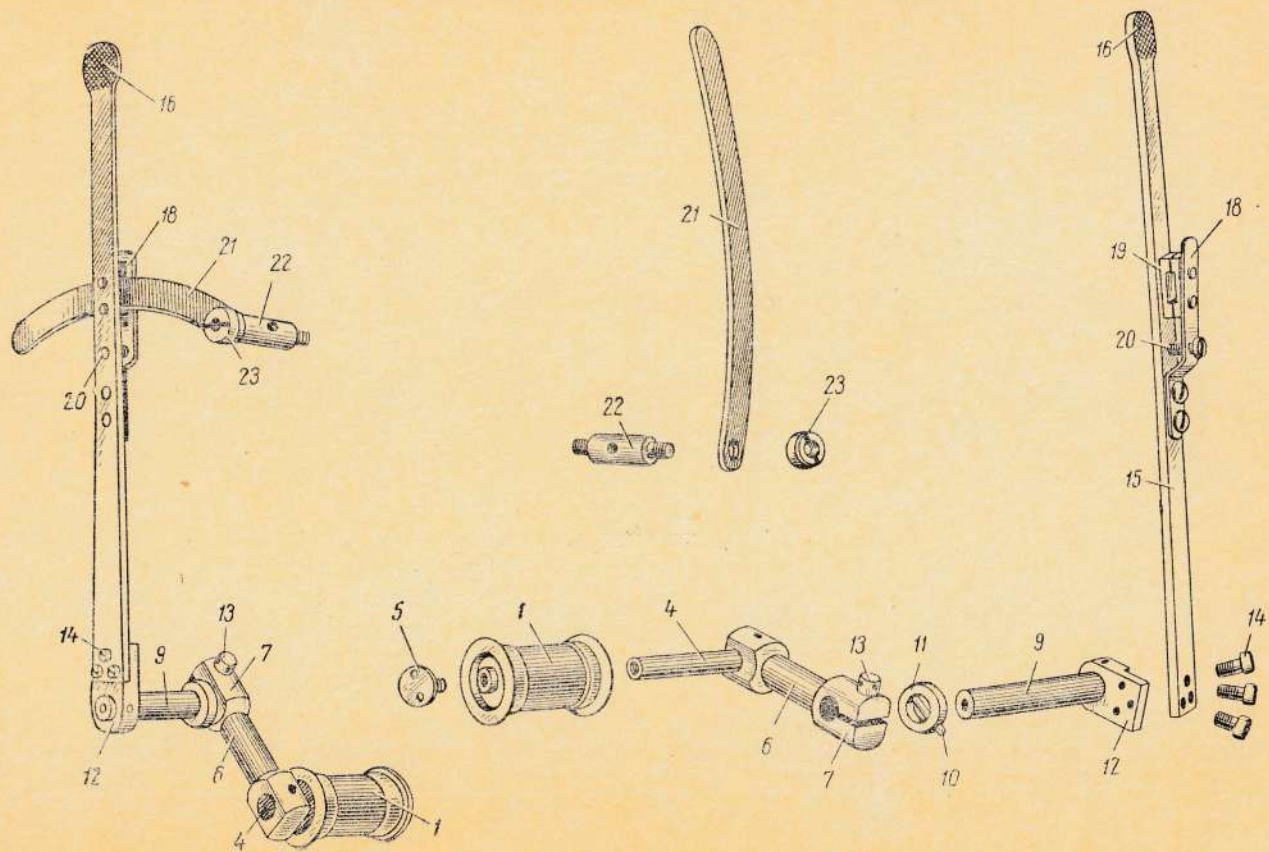

ЛИСТ 15. НАМАТЫВАТЕЛЬ КИНОПРОЕКТОРА К-101

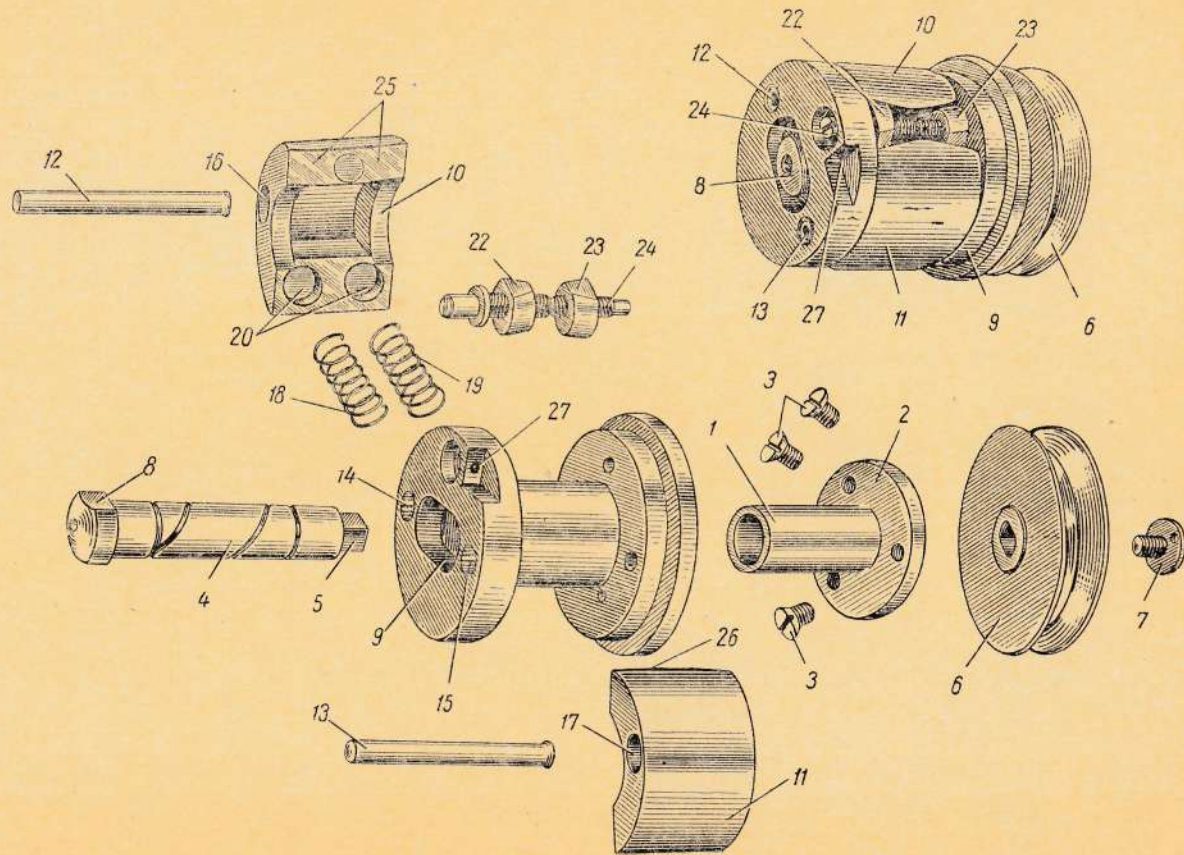

ЛИСТ 16. ПРОТИВОПОЖАРНАЯ ЗАСЛОНКА КИНОПРОЕКТОРА К-101

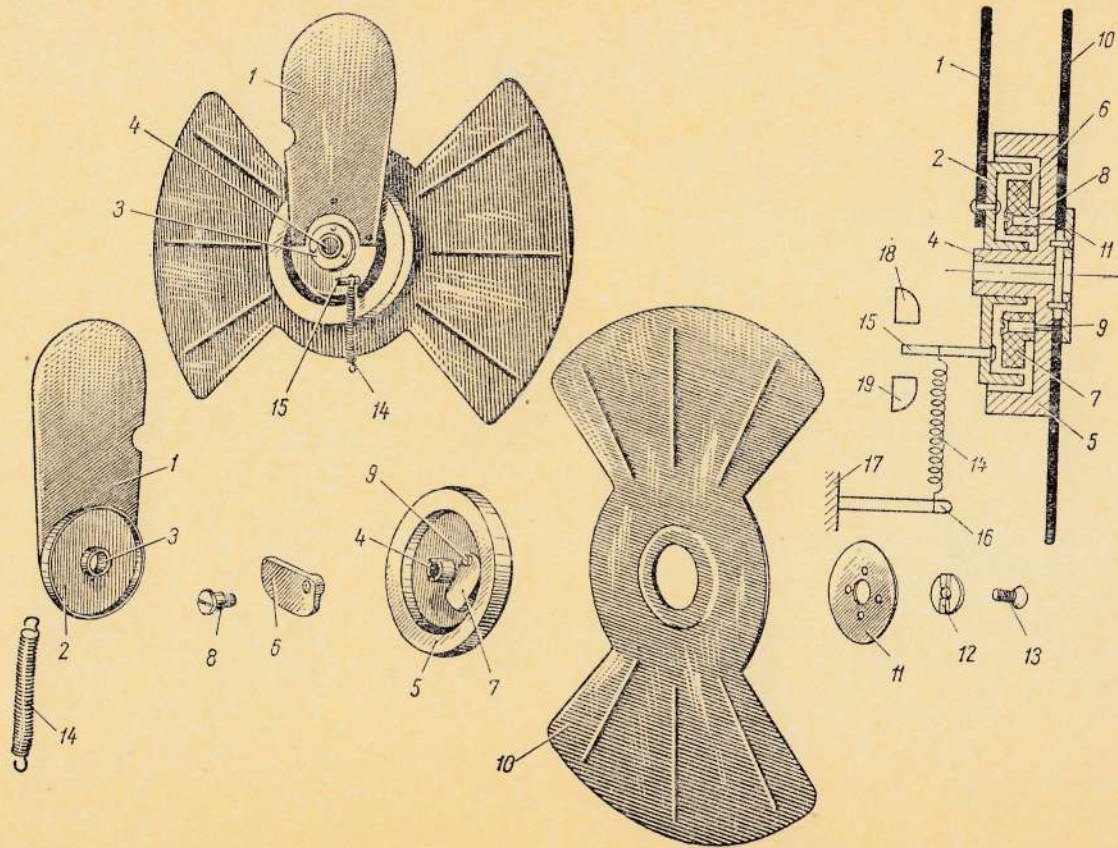

ЛИСТ 17. ОСВЕТИТЕЛЬНАЯ И ПРОЕКЦИОННАЯ СИСТЕМА
КИНОПРОЕКТОРА К-101

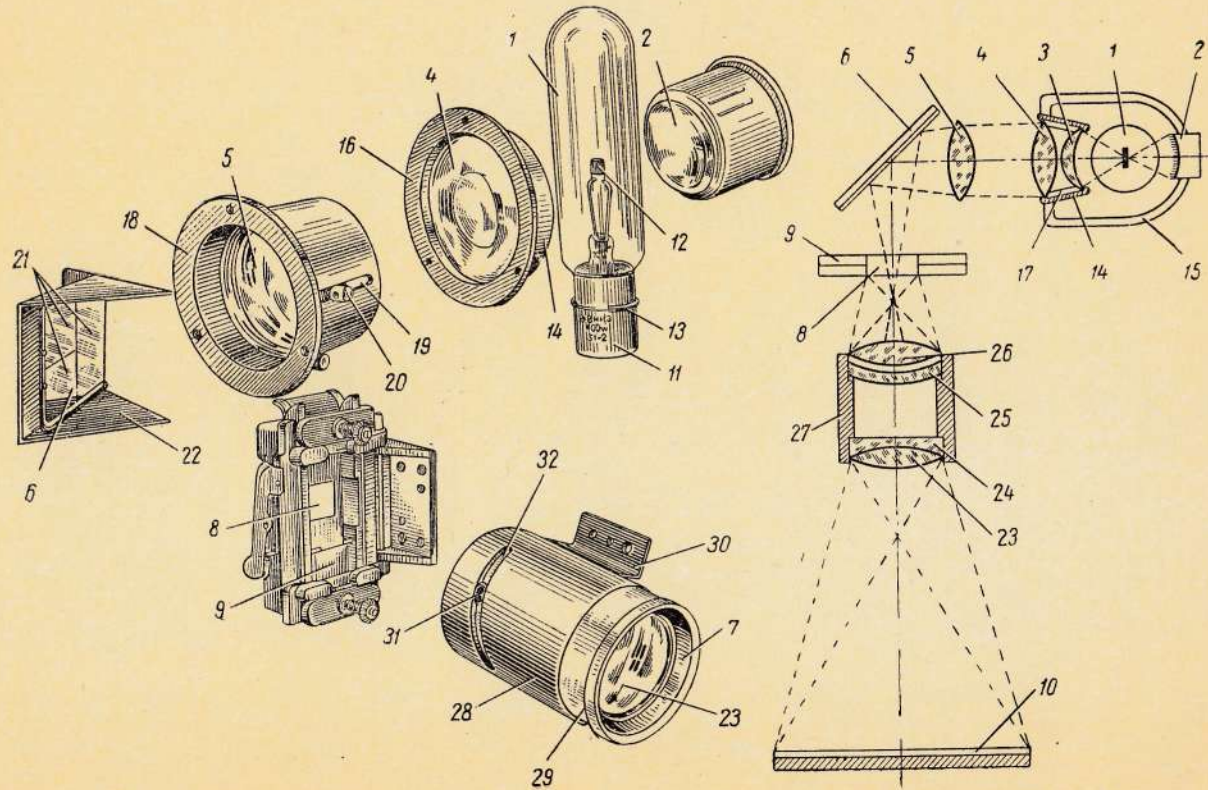

ЛИСТ 18. ЧИТАЮЩАЯ ОПТИКА КИНОПРОЕКТОРА К-101

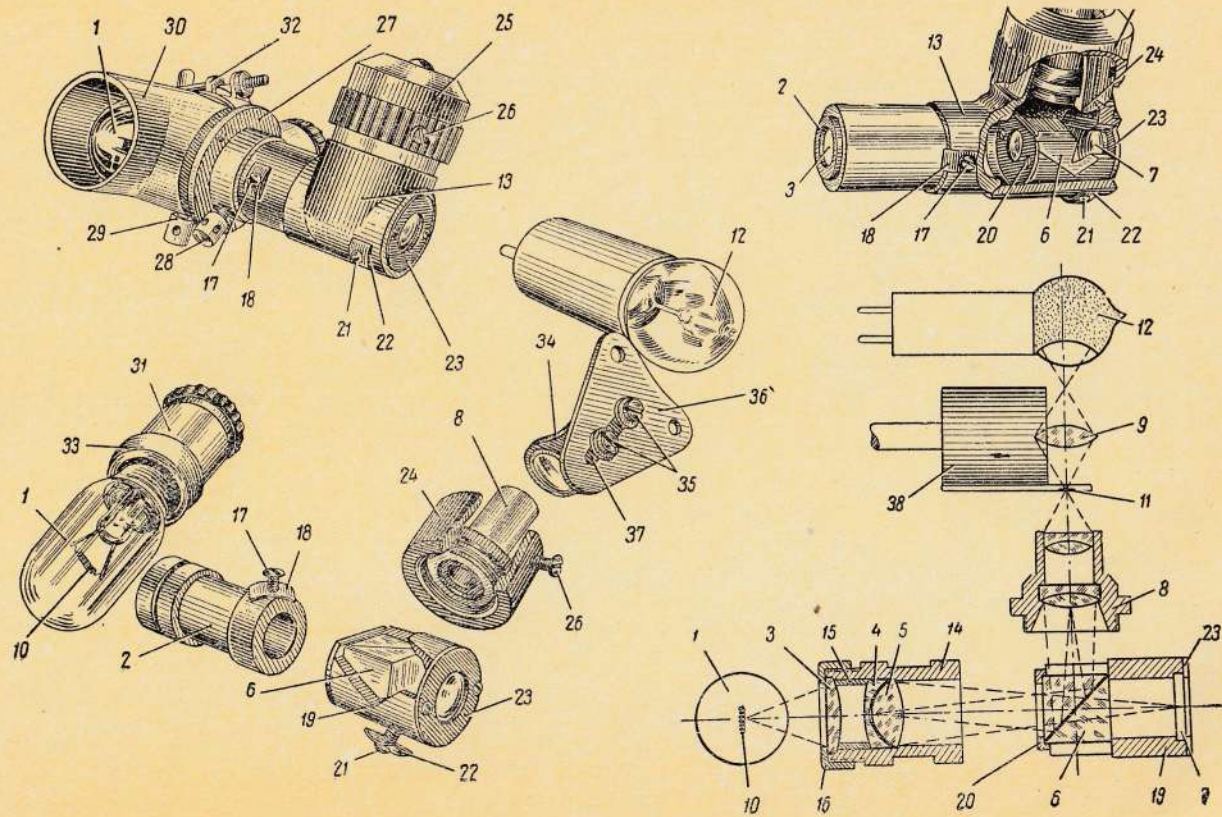

ЛИСТ 19. СТАБИЛИЗАТОР СКОРОСТИ КИНОПРОЕКТОРА К-101

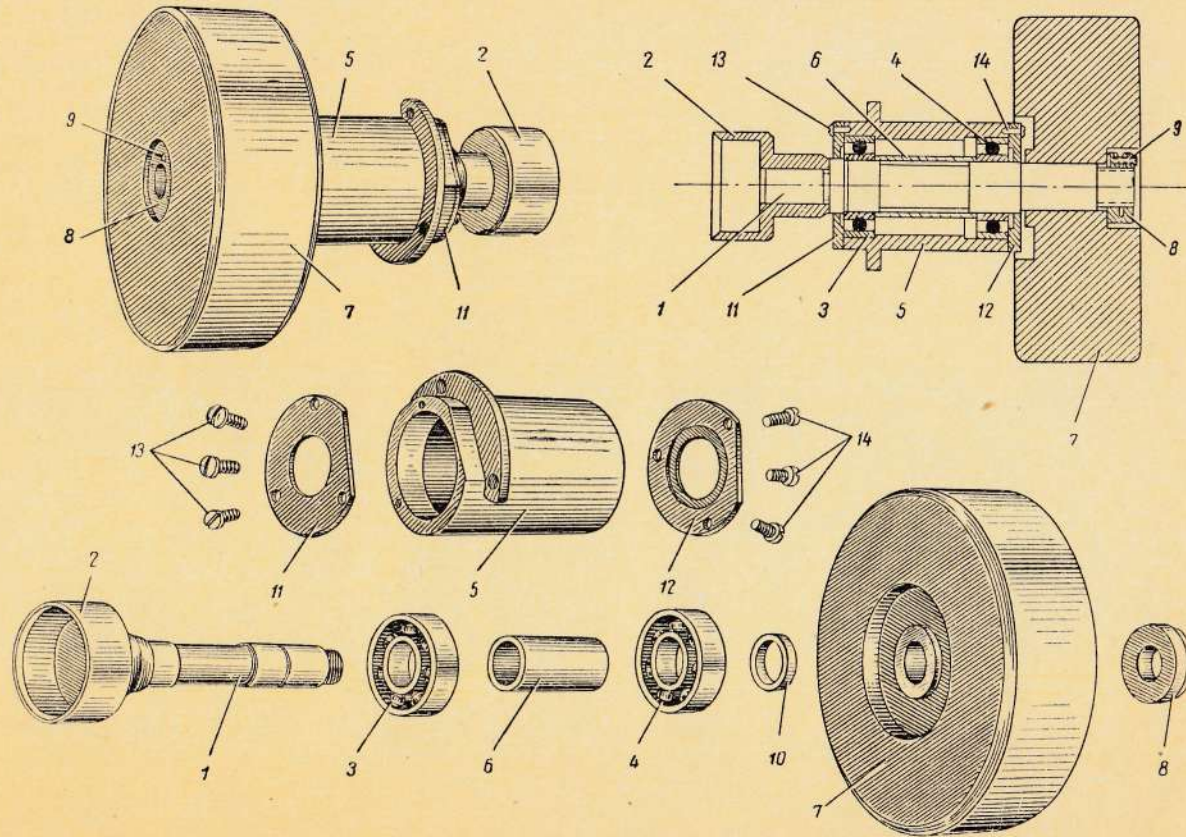

ЛИСТ 20. ПРУЖИНЯЩИЙ И ПРИЖИМНОЙ ФЕТРОВЫЙ РОЛИКИ
КИНОПРОЕКТОРА К-101

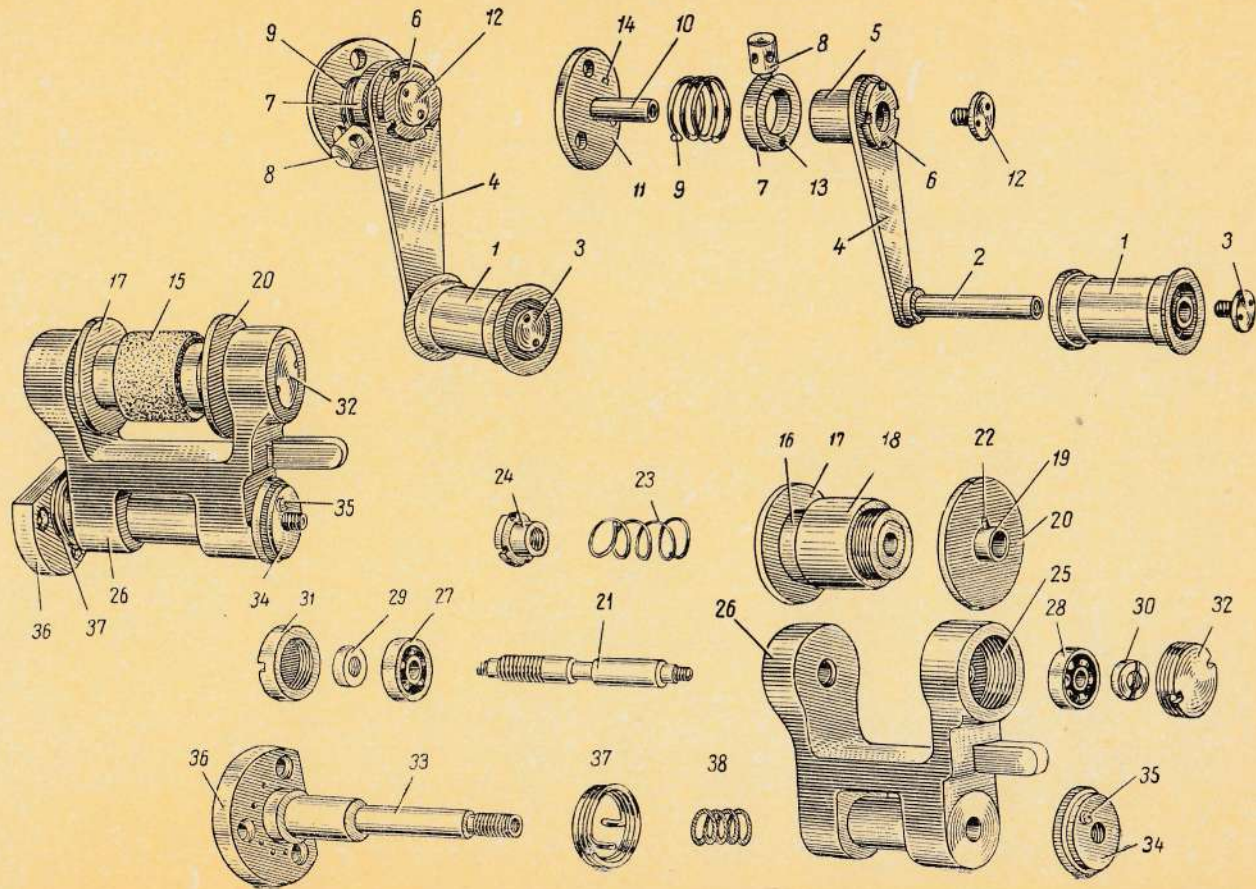

ЛИСТ 21. КИНОПРОЕКТОР К-301

общий вид

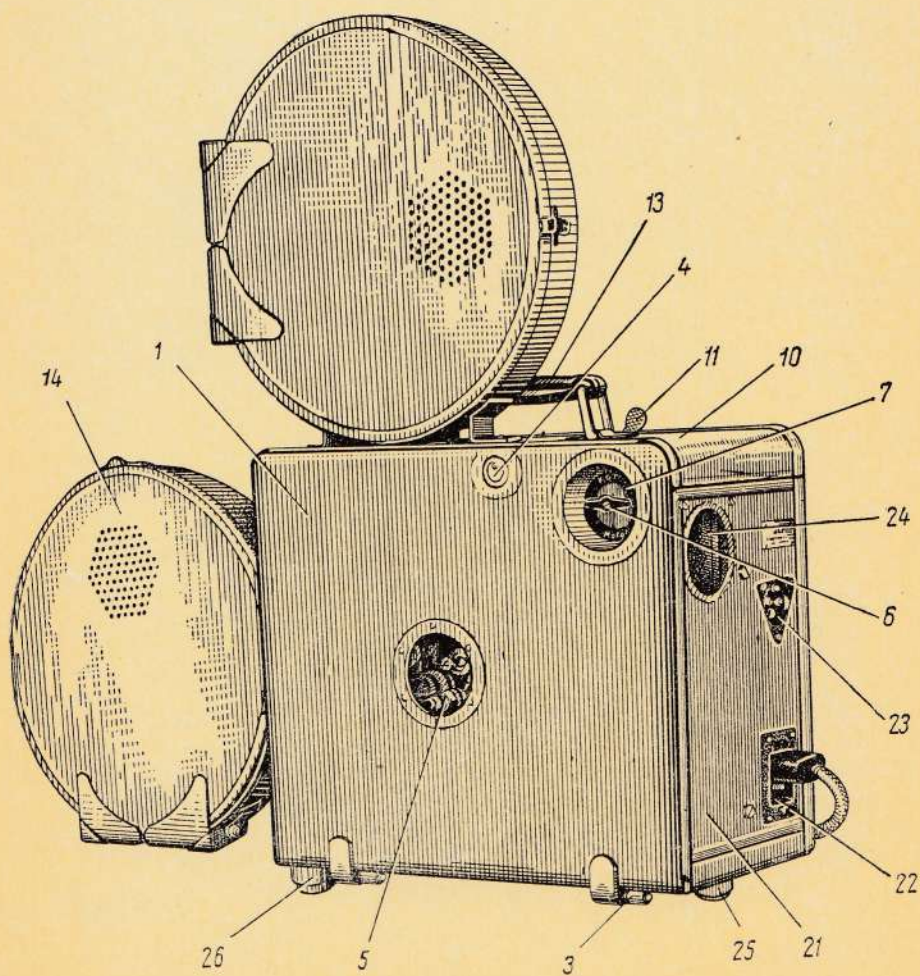

ЛИСТ 21. КИНОПРОЕКТОР К-301

общий вид

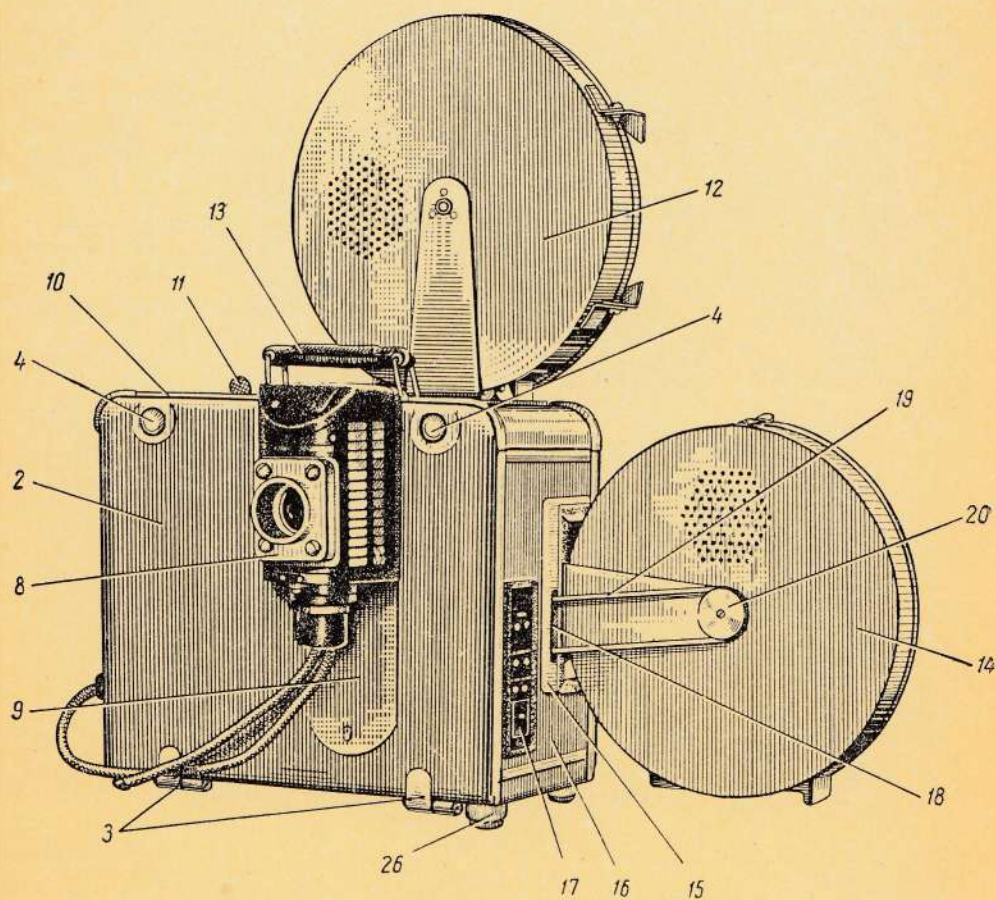

ЛИСТ 23. КИНОПРОЕКТОР К-301

вид с рабочей стороны

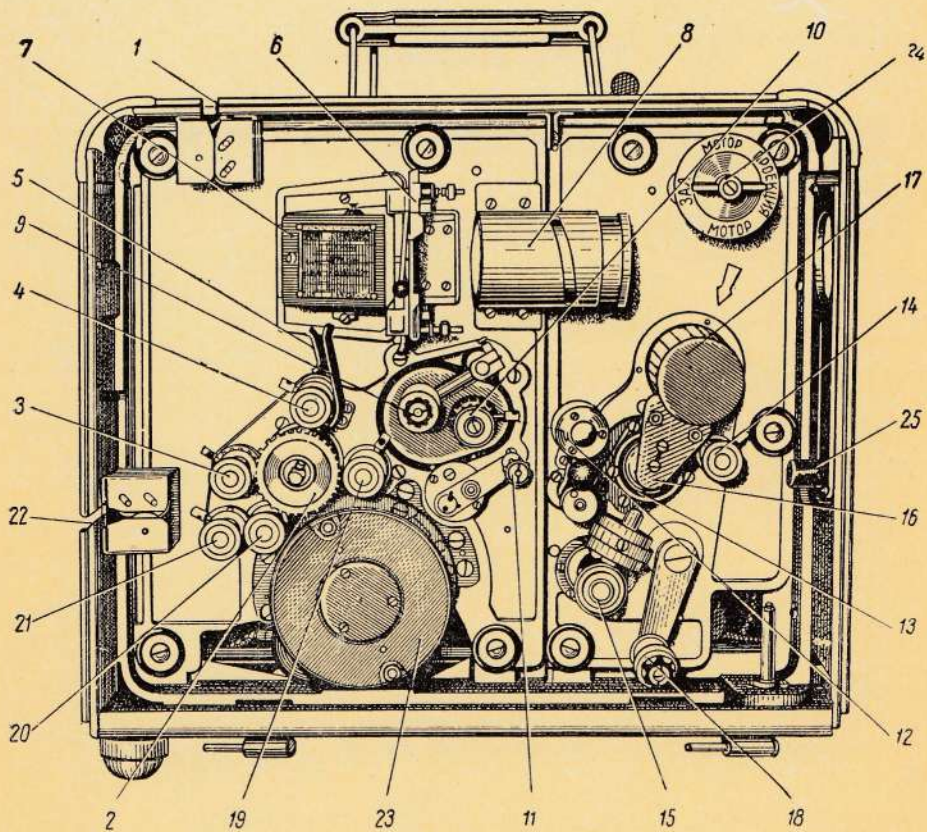

ЛИСТ 24. КИНОПРОЕКТОР К-301

вид со стороны механизма передач

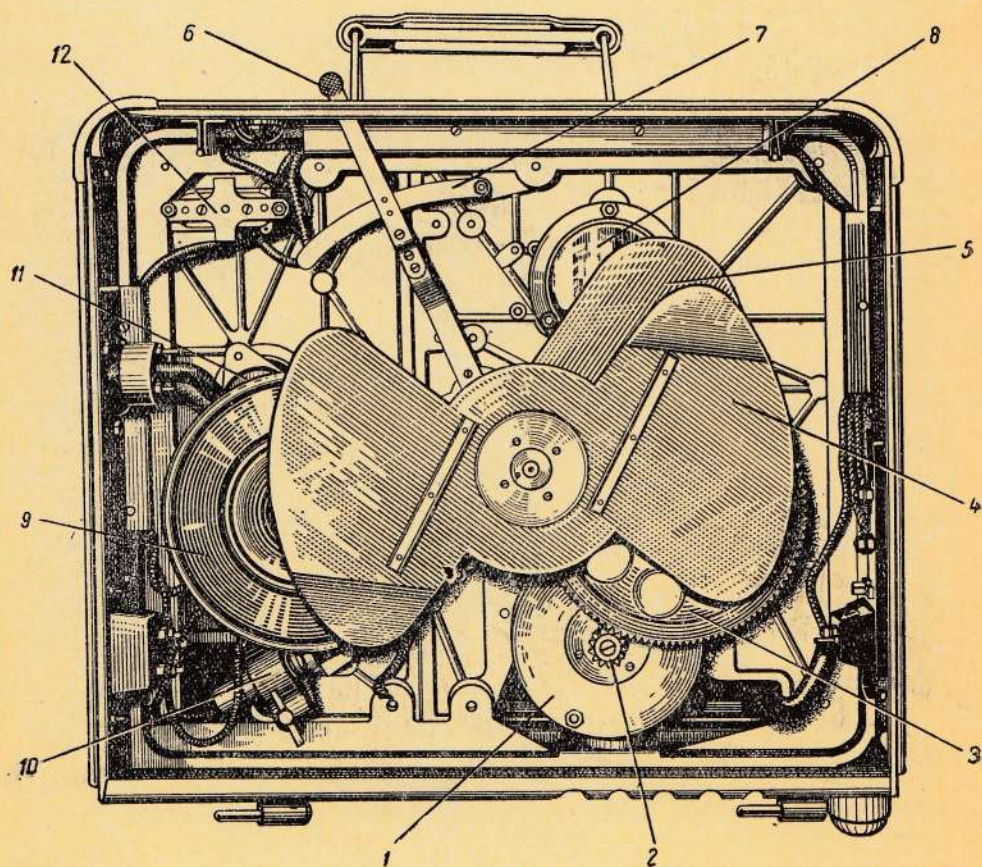

ЛИСТ 25. СХЕМА ДВИЖЕНИЯ ФИЛЬМА
В КИНОПРОЕКТОРЕ К-301

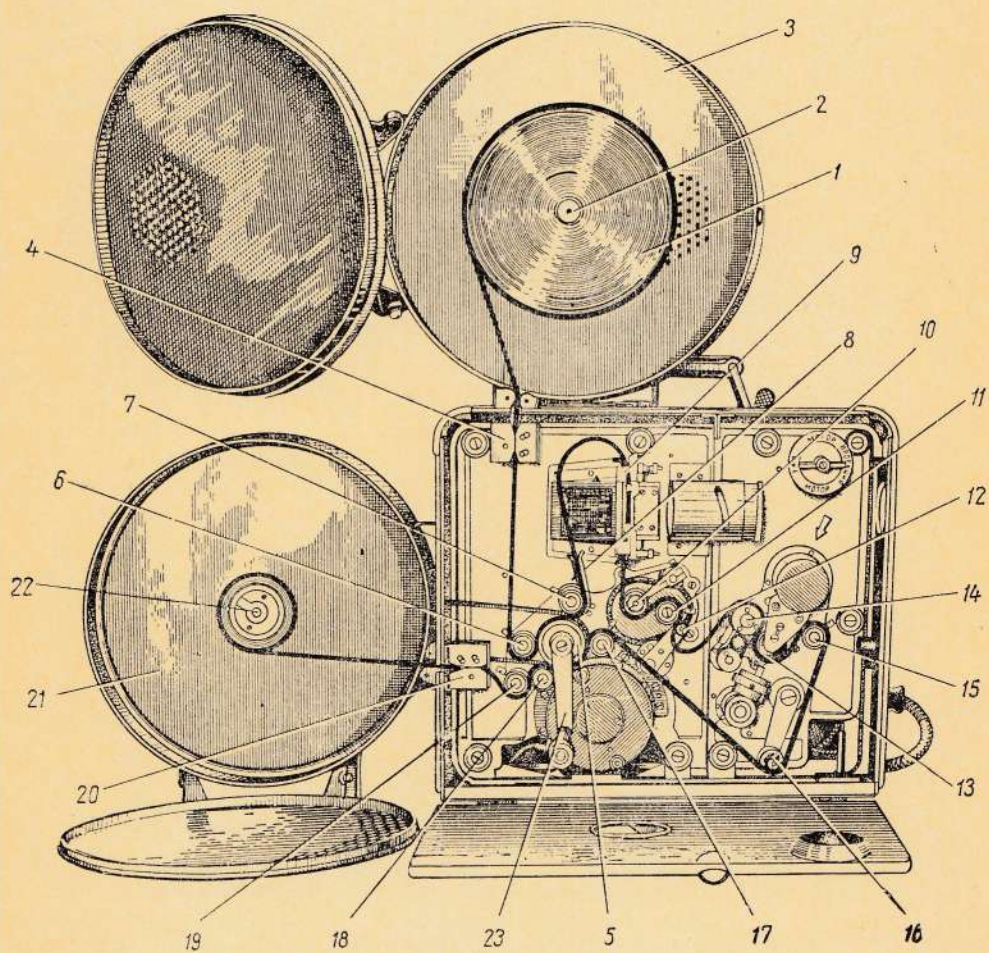

ЛИСТ 26. КИНОПРОЕКТОР К-303

общий вид

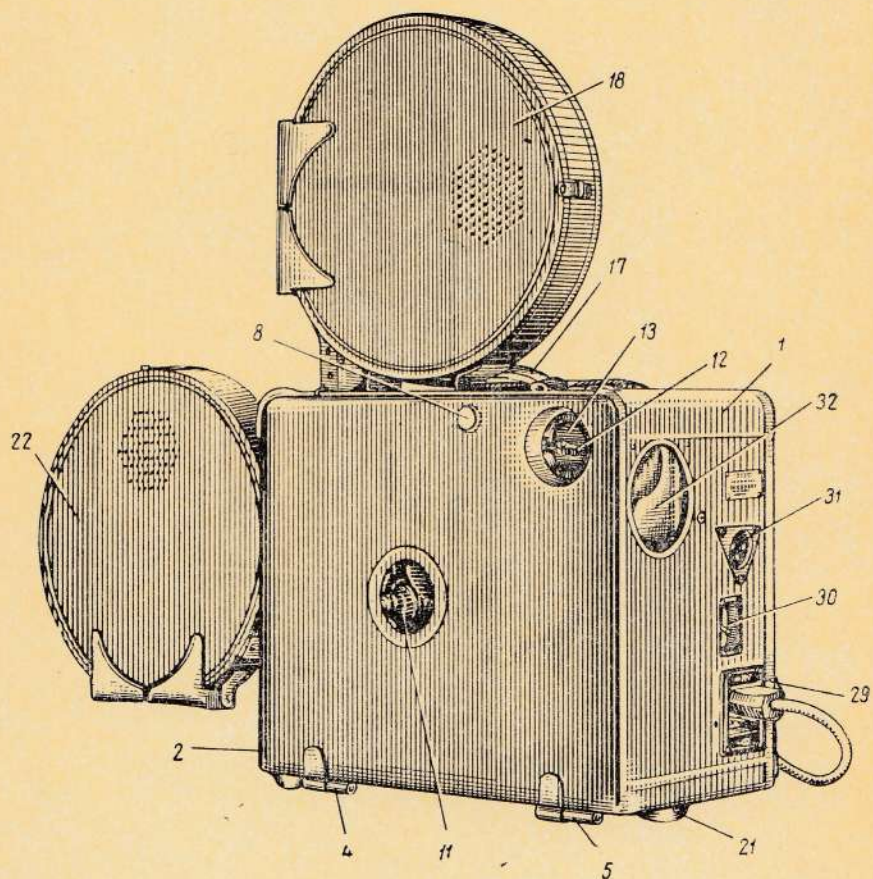

ЛИСТ 27. КИНОПРОЕКТОР К-303

общий вид

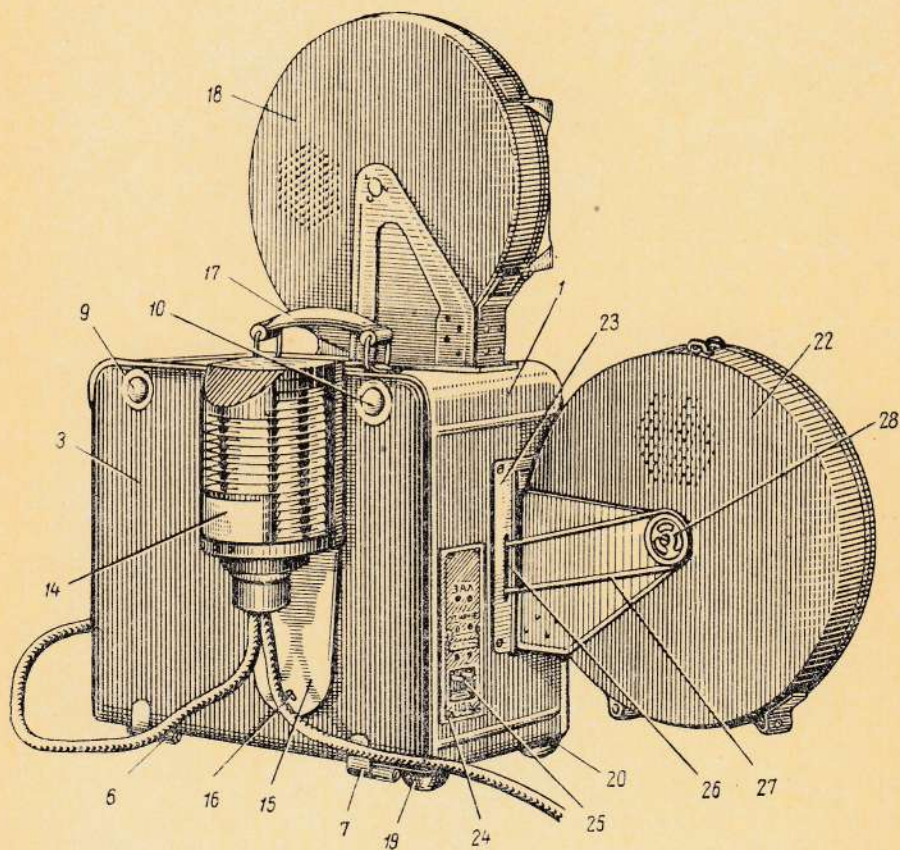

ЛИСТ 28. КИНОПРОЕКТОР К-303

вид с рабочей стороны

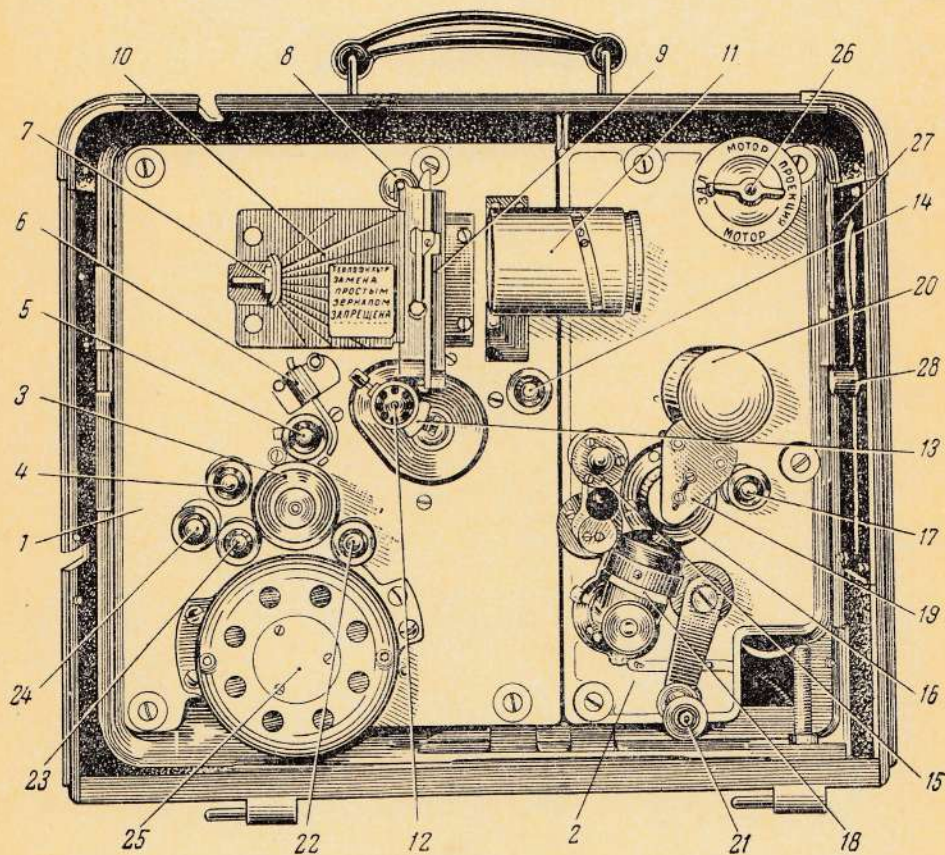

ЛИСТ 29. КИНОПРОЕКТОР К-303

вид со стороны механизма передач

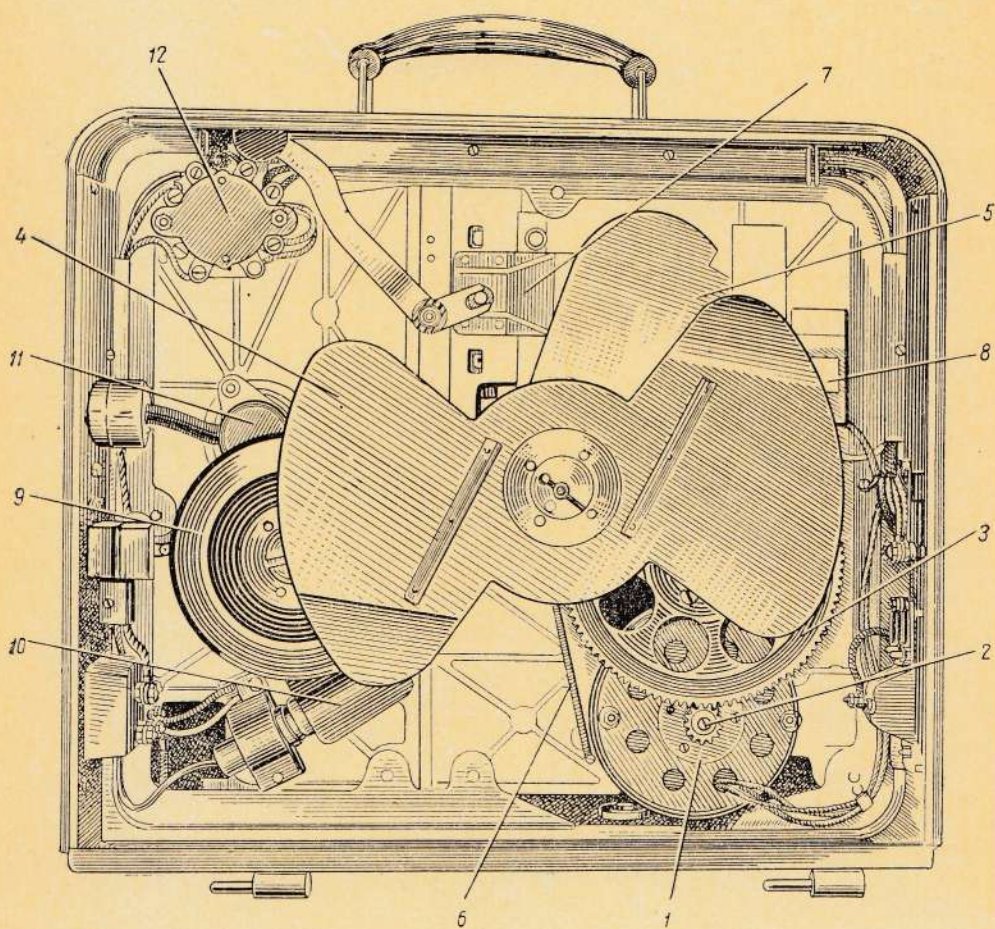

ЛИСТ 30. СХЕМА ДВИЖЕНИЯ ФИЛЬМА
В КИНОПРОЕКТОРЕ К-303

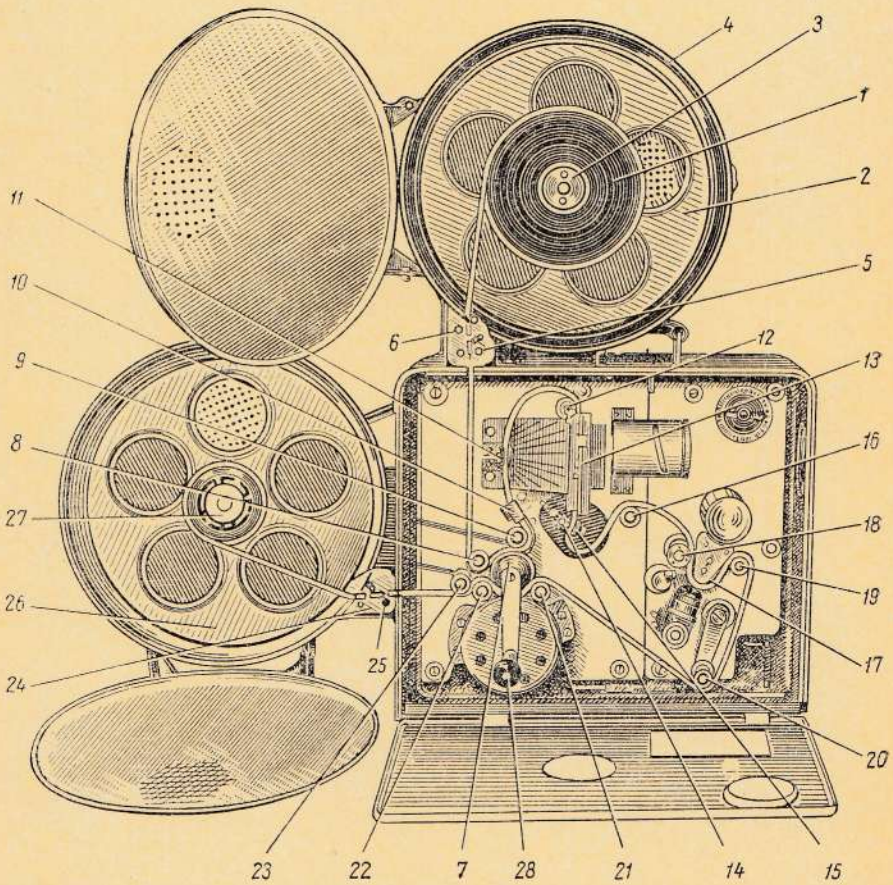

ЛИСТ 31. МЕХАНИЗМ КИНОПРОЕКТОРА К-303

вид с рабочей стороны

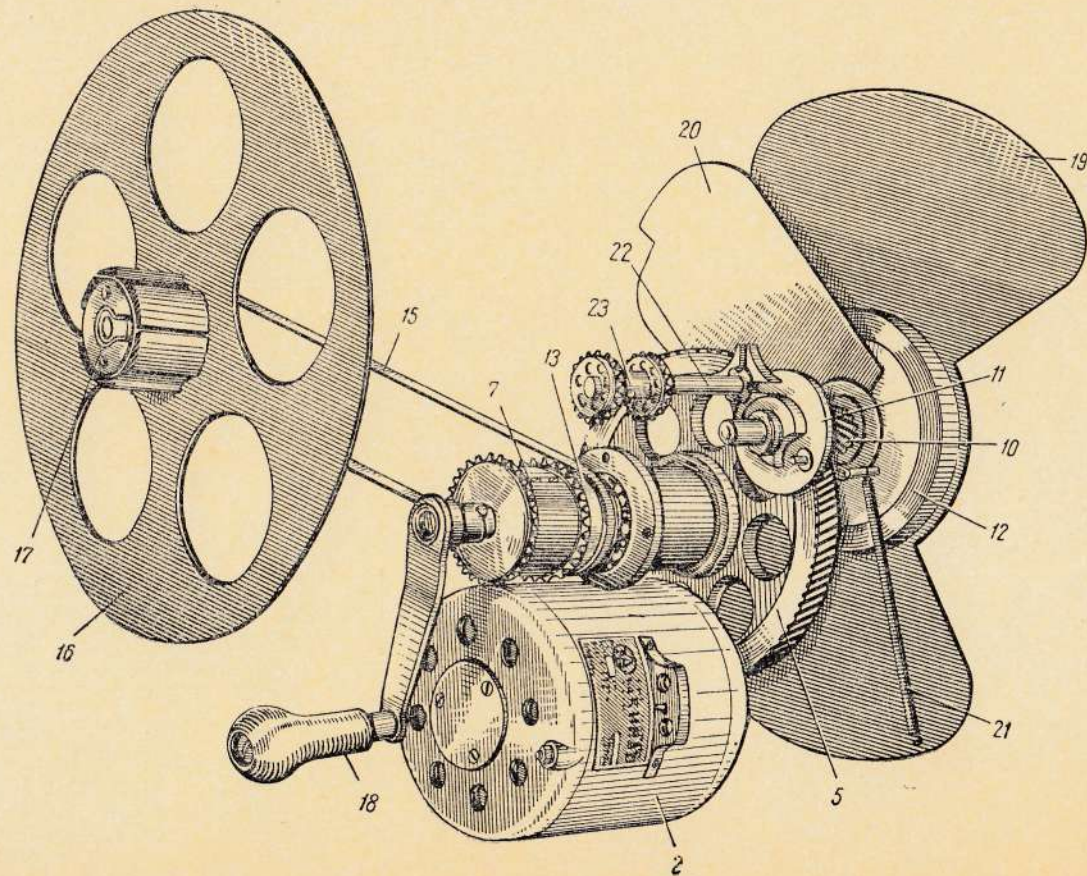

ЛИСТ 32. МЕХАНИЗМ КИНОПРОЕКТОРА К-303

вид со стороны объектива

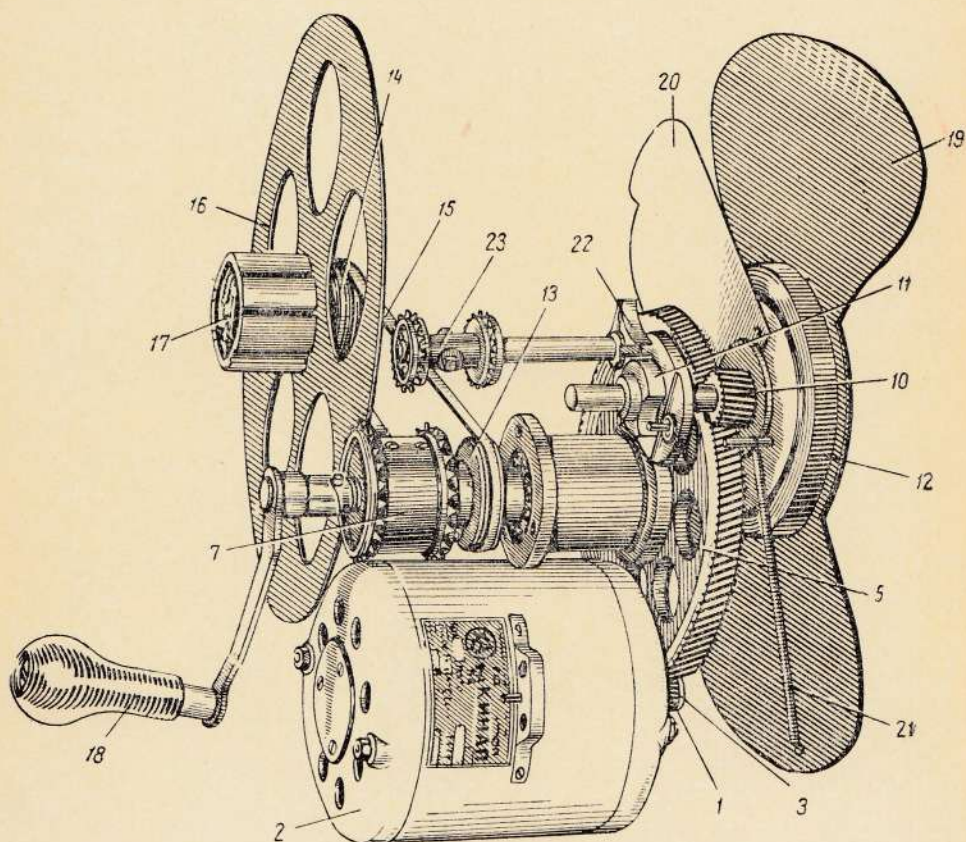

ЛИСТ 33. МЕХАНИЗМ КИНОПРОЕКТОРА К-303

вид со стороны обтюратора

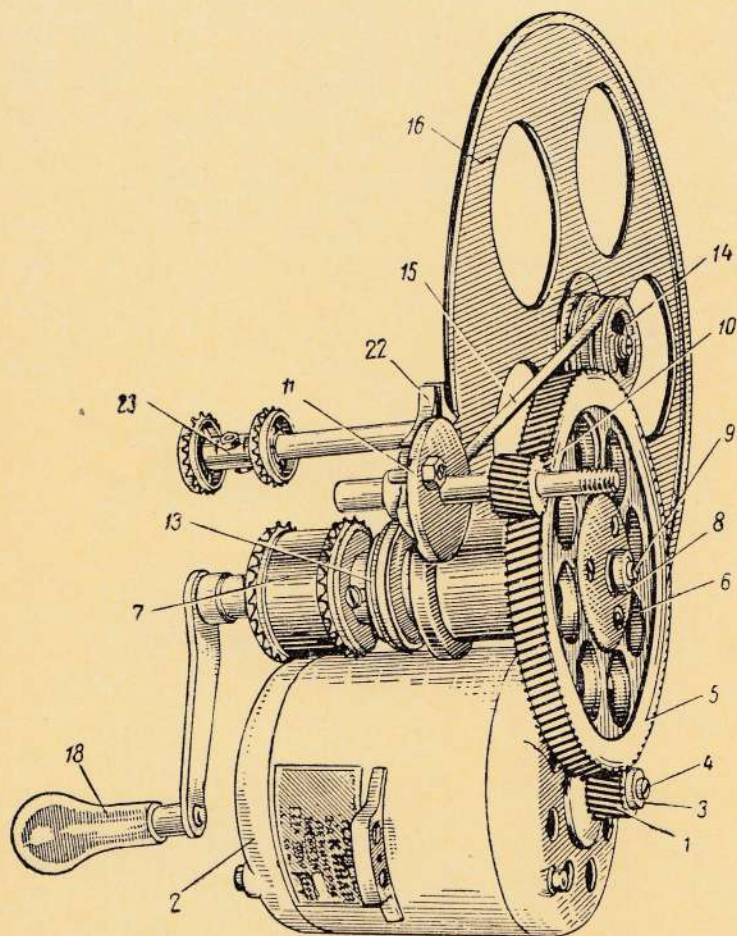

ЛИСТ 34. МАЛЬТИЙСКАЯ СИСТЕМА КИНОПРОЕКТОРА К-303

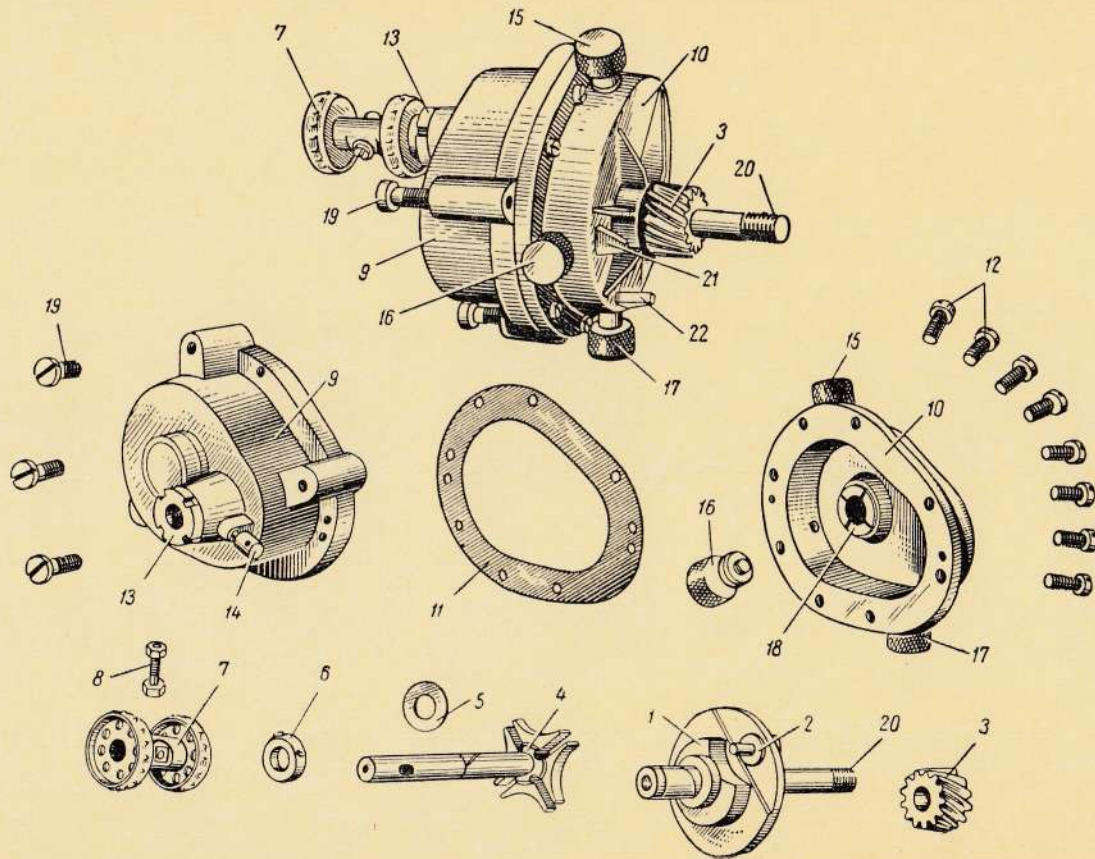

ЛИСТ 35. УЗЕЛ КОМБИНИРОВАННОГО БАРАБАНА
КИНОПРОЕКТОРА К-303

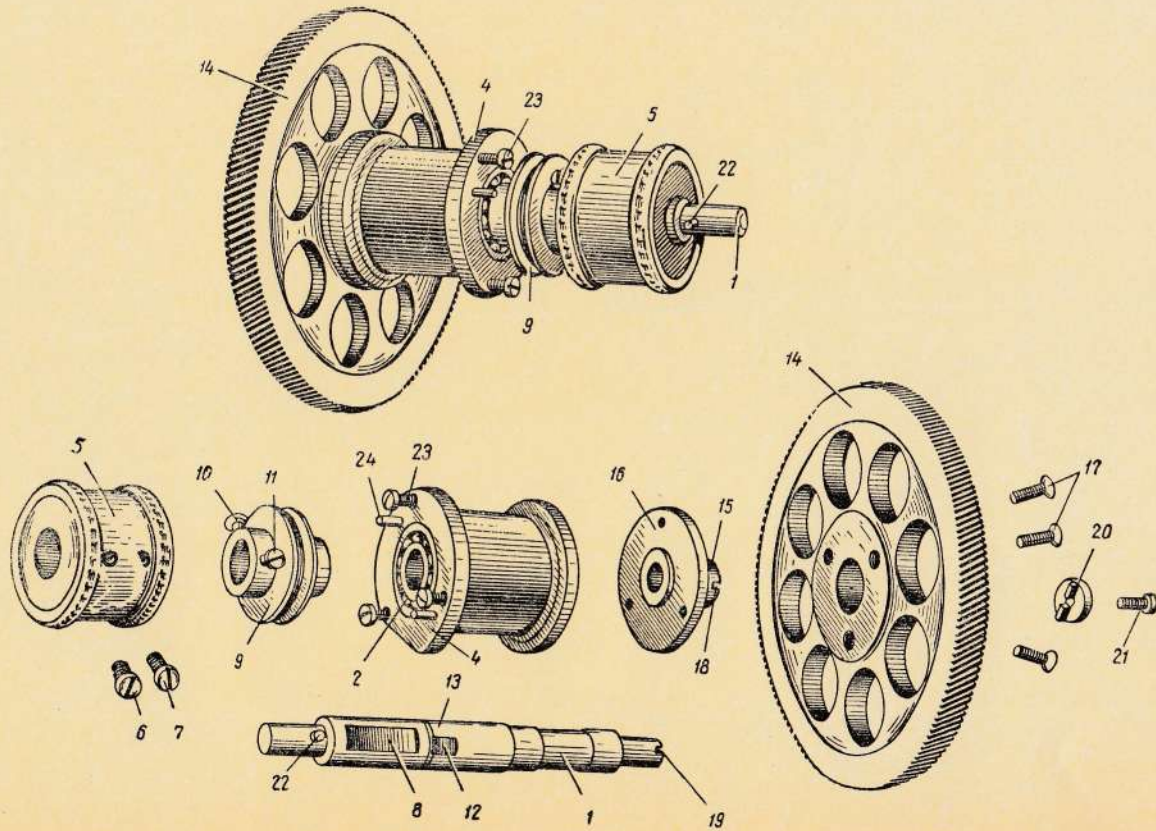

ЛИСТ 36. РОЛИКИ КИНОПРОЕКТОРА К-303

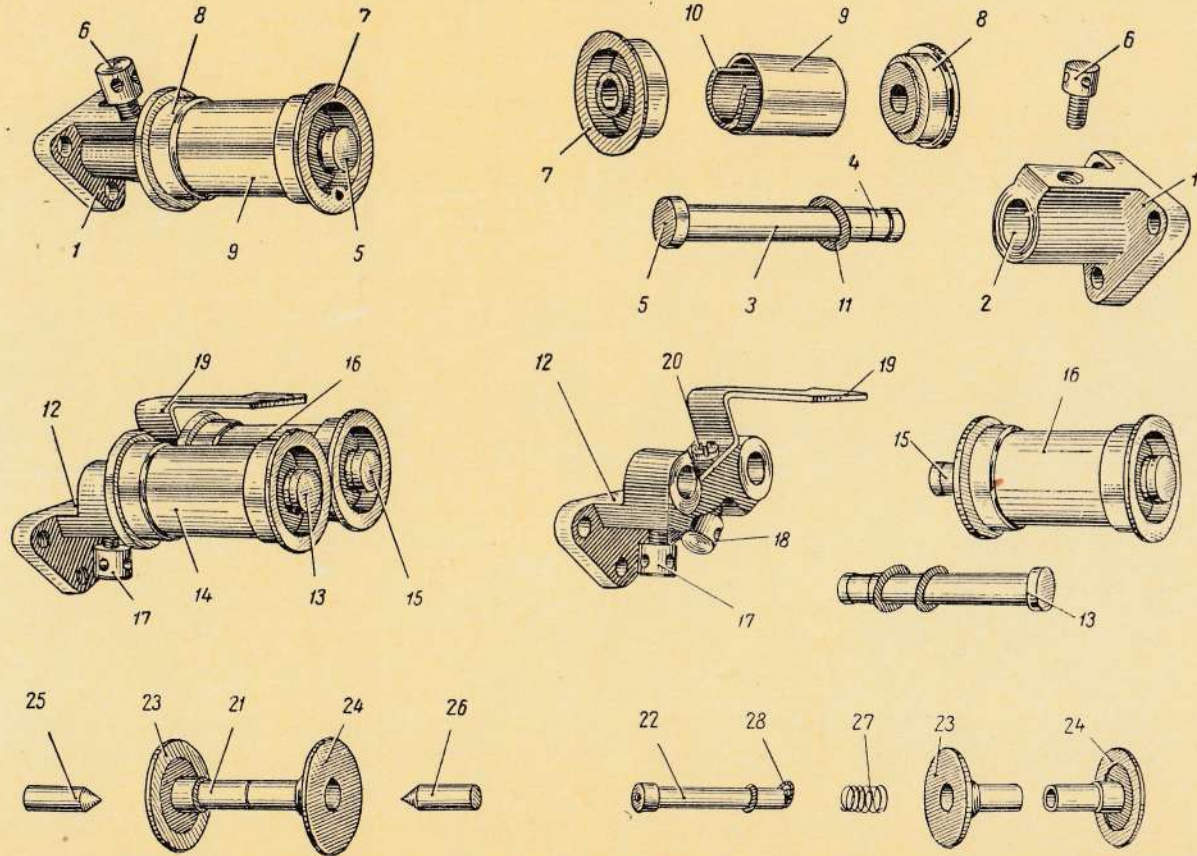

ЛИСТ 37. ФИЛЬМОВЫЙ КАНАЛ КИНОПРОЕКТОРА К-303

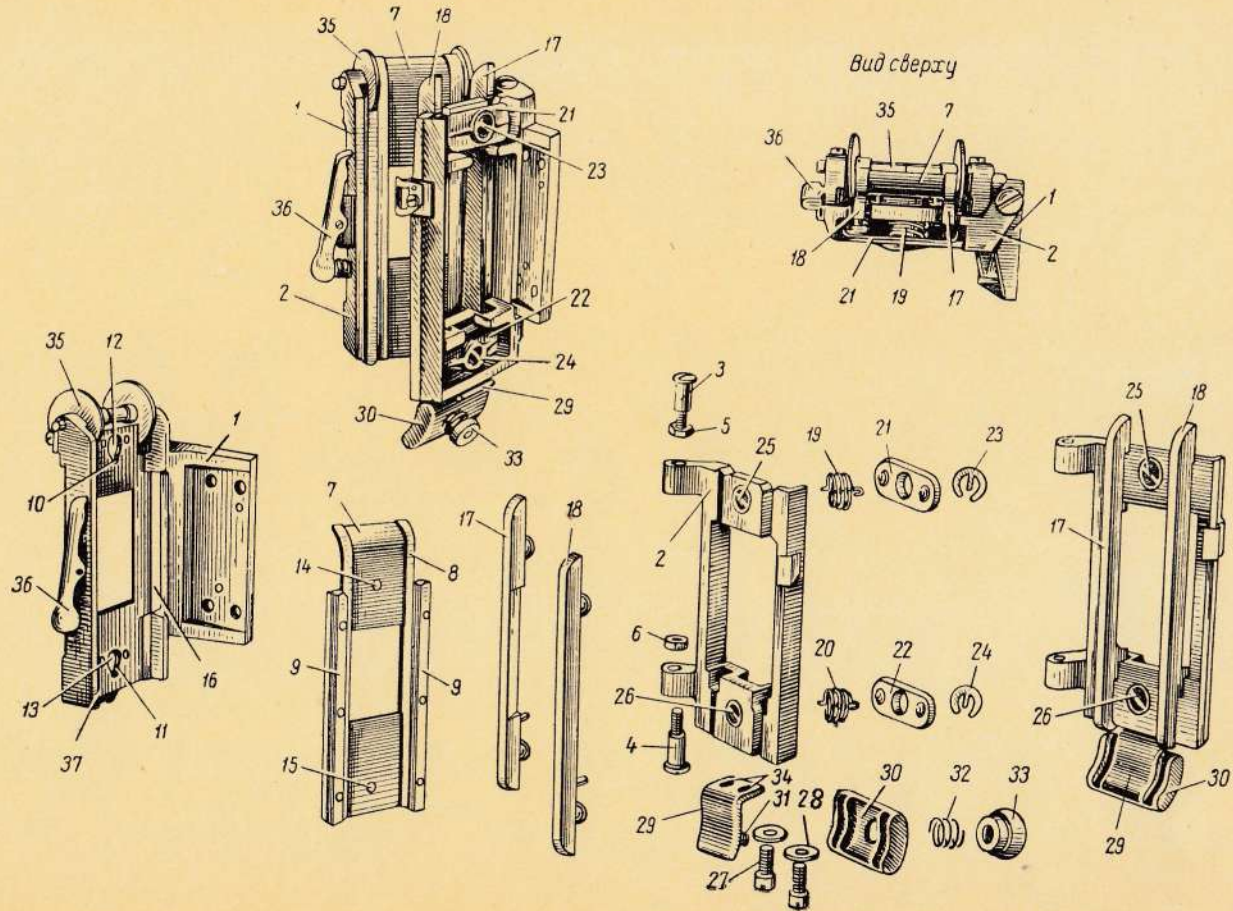

ЛИСТ 38. МЕХАНИЗМ УСТАНОВКИ КАДРА В РАМКУ
В КИНОПРОЕКТОРЕ К-303

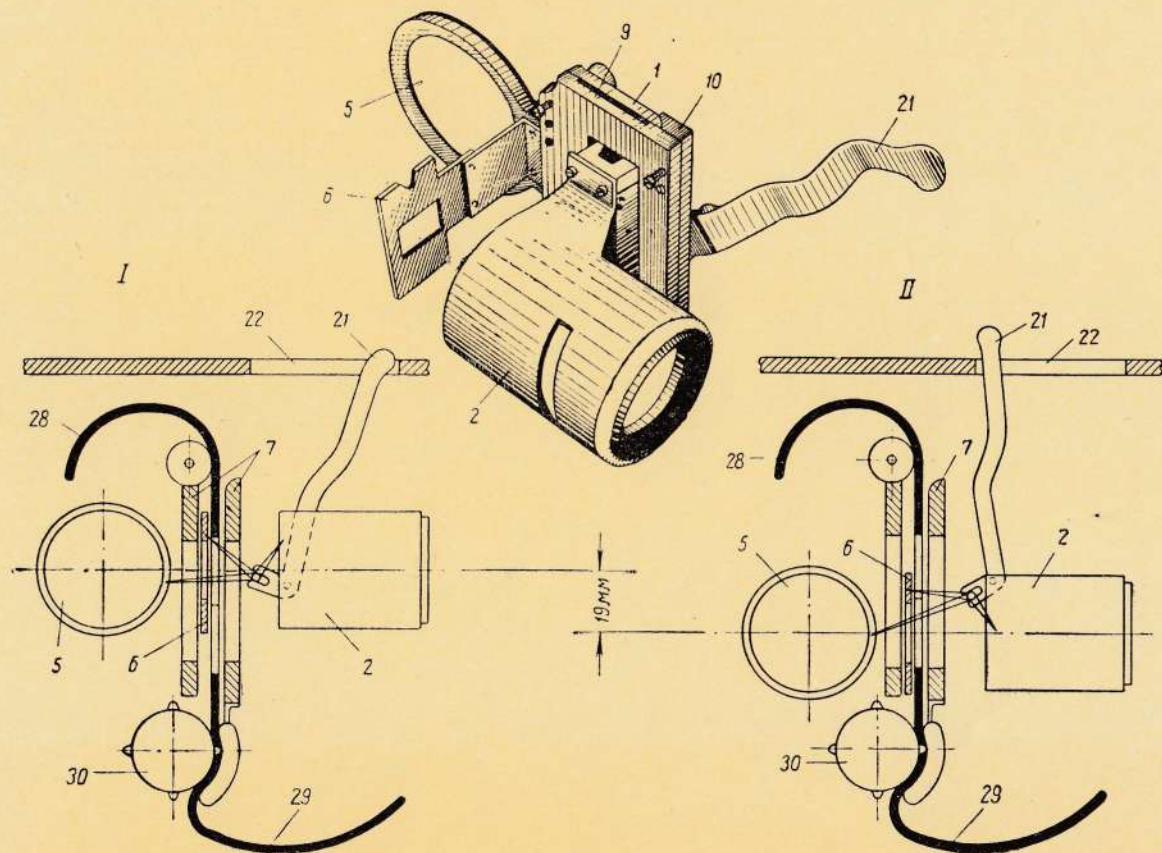

ЛИСТ 39. МЕХАНИЗМ УСТАНОВКИ КАДРА В РАМКУ
В КИНОПРОЕКТОРЕ К-303

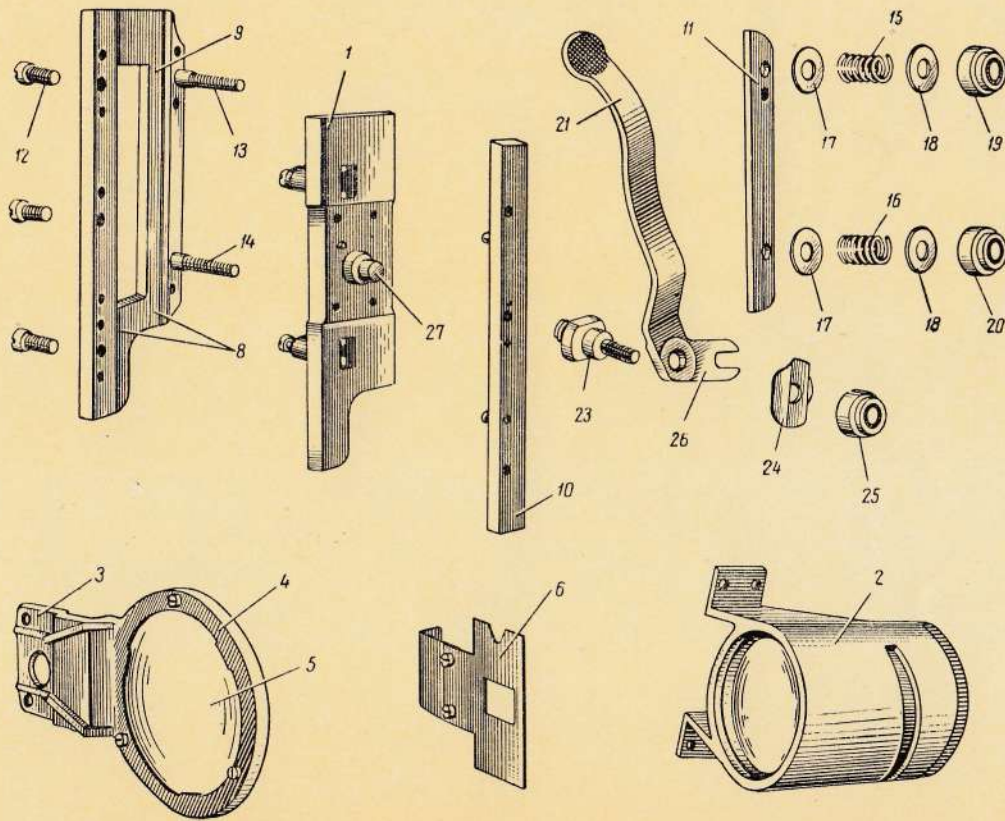

ЛИСТ 40. НАМАТЫВАТЕЛЬ КИНОПРОЕКТОРА К-303

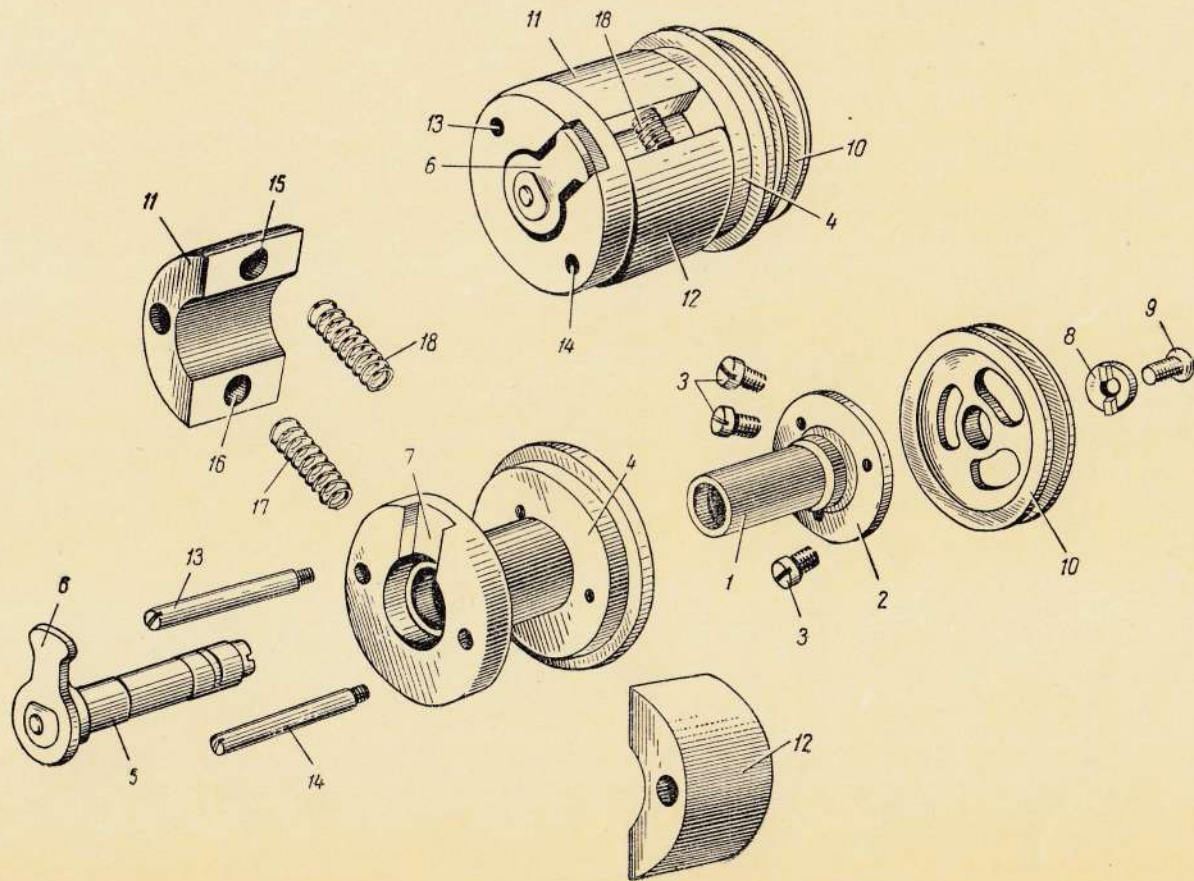

ЛИСТ 41. ПРОТИВОПОЖАРНАЯ ЗАСЛОНКА КИНОПРОЕКТОРА К-303

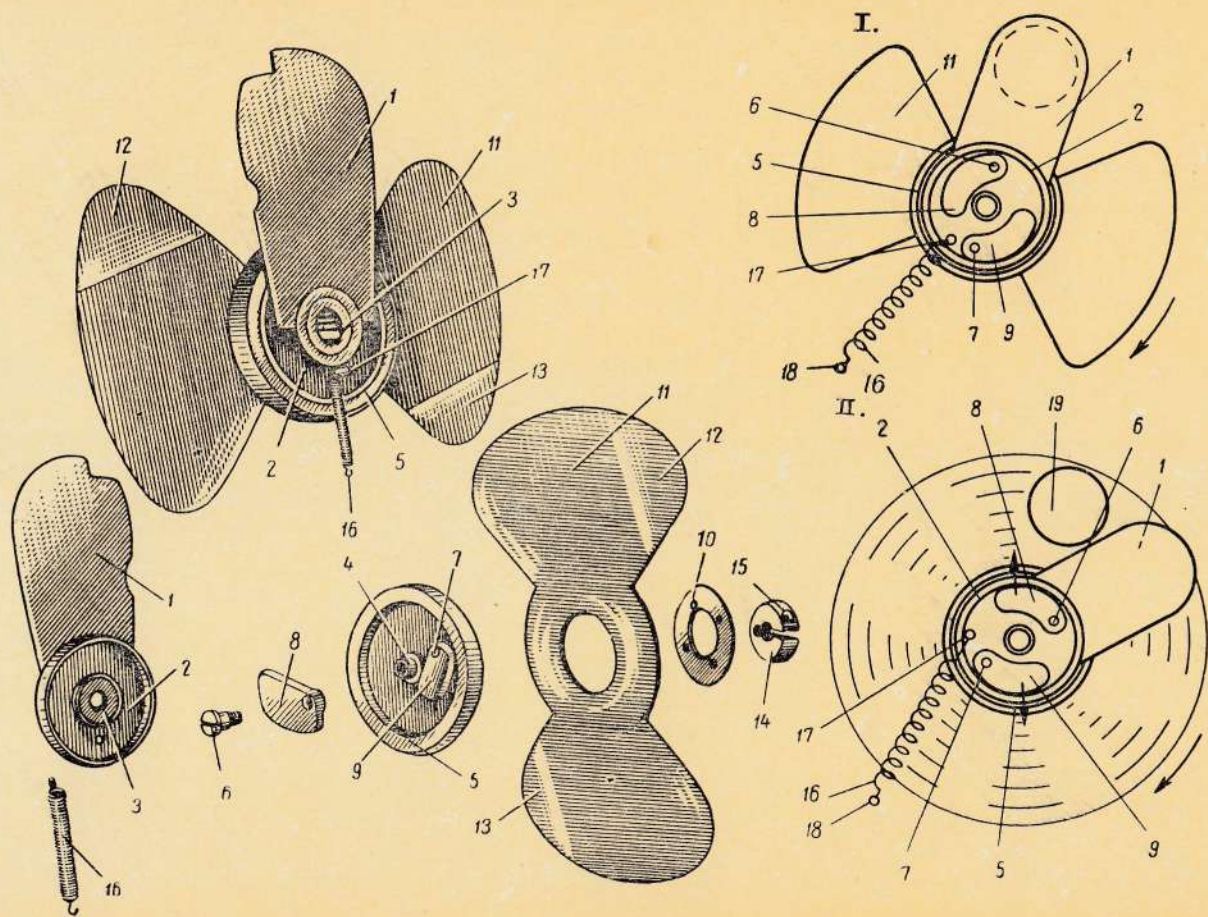

ЛИСТ 42. ОСВЕТИТЕЛЬНАЯ И ПРОЕКЦИОННАЯ СИСТЕМА
КИНОПРОЕКТОРА К-303

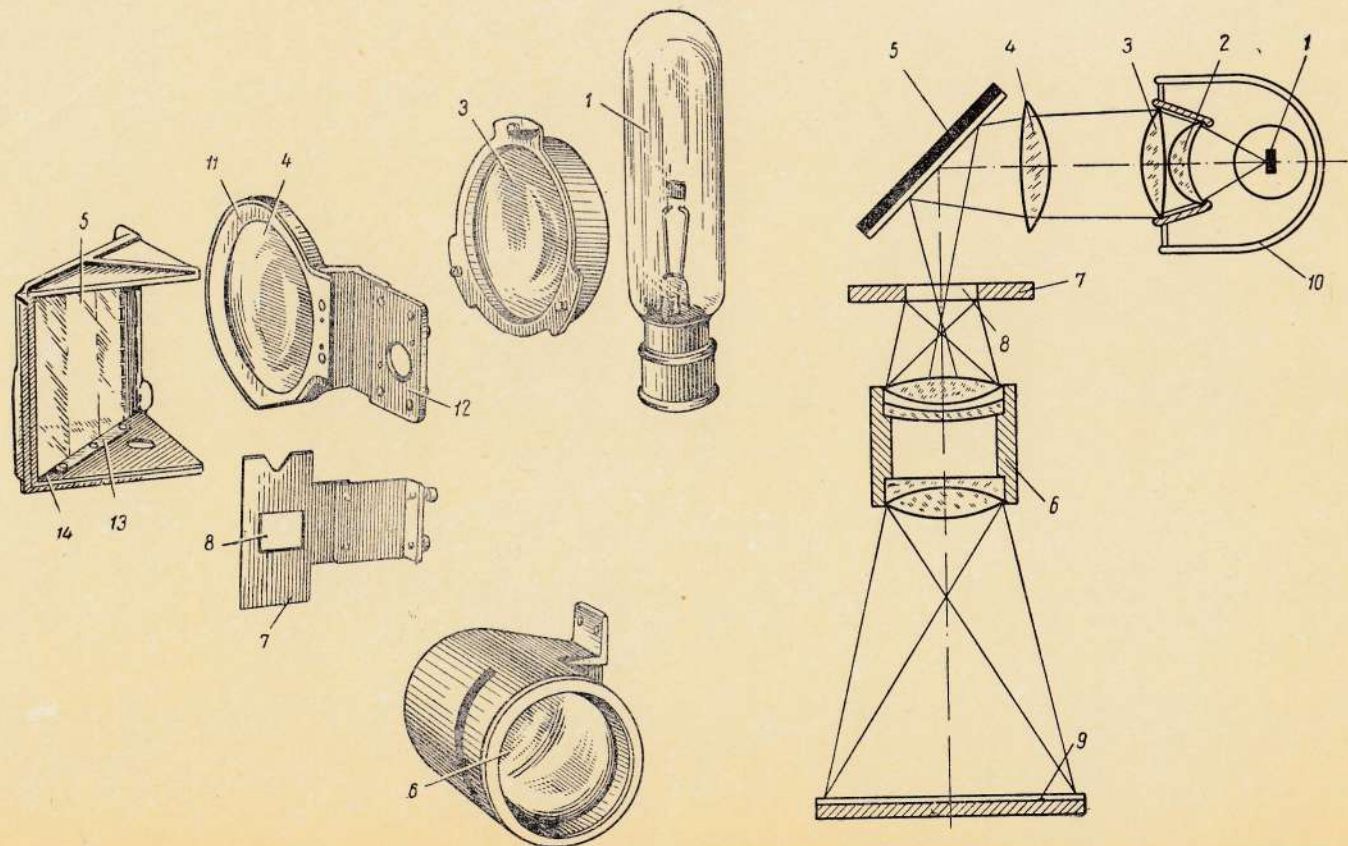

ЛИСТ 43. ЧИТАЮЩАЯ ОПТИКА КИНОПРОЕКТОРА К-303

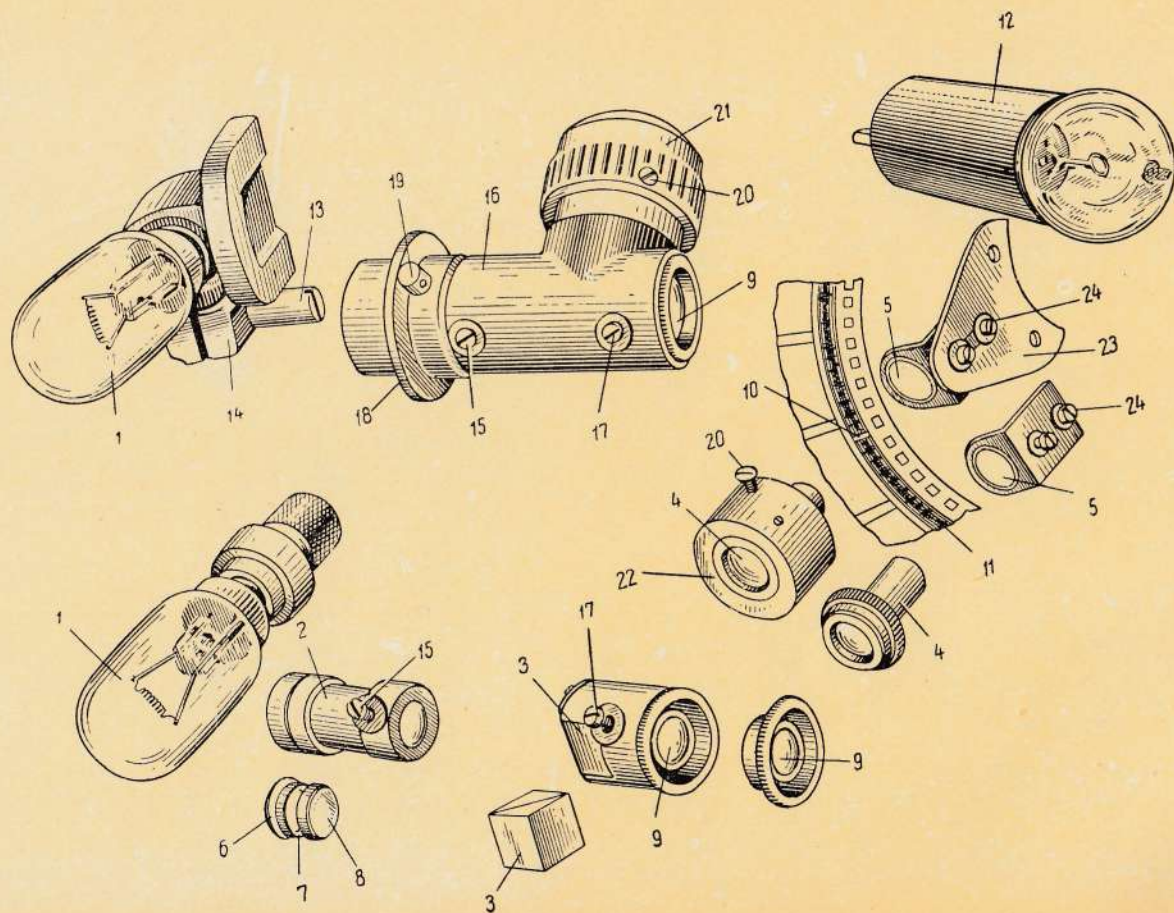

ЛИСТ 44. СТАБИЛИЗАТОР СКОРОСТИ КИНОПРОЕКТОРА К-303

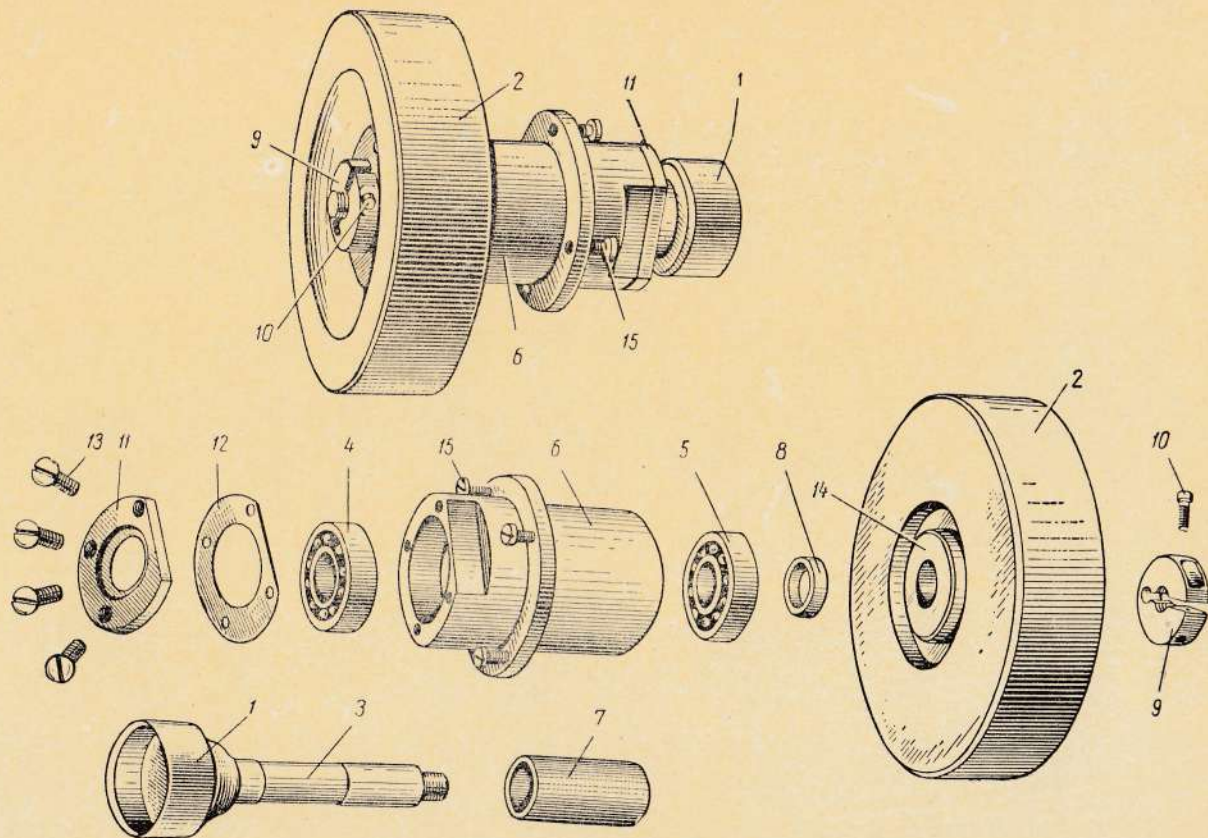

ЛИСТ 45. ПРУЖИНЯЩИЙ И ПРИЖИМНОЙ ФЕТРОВЫЙ РОЛИКИ
КИНОПРОЕКТОРА К-303

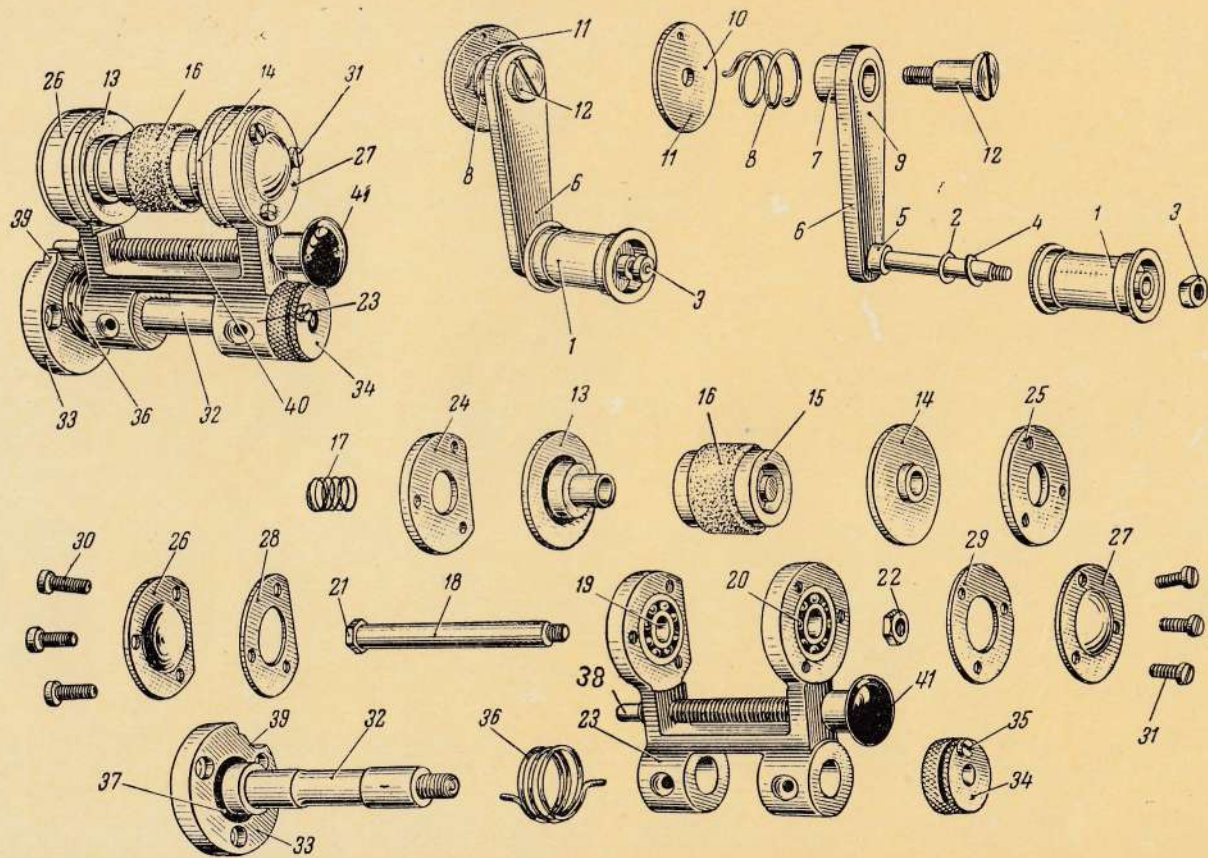

ЛИСТ 46. КИНОПРОЕКТОР К-303-М

общий вид

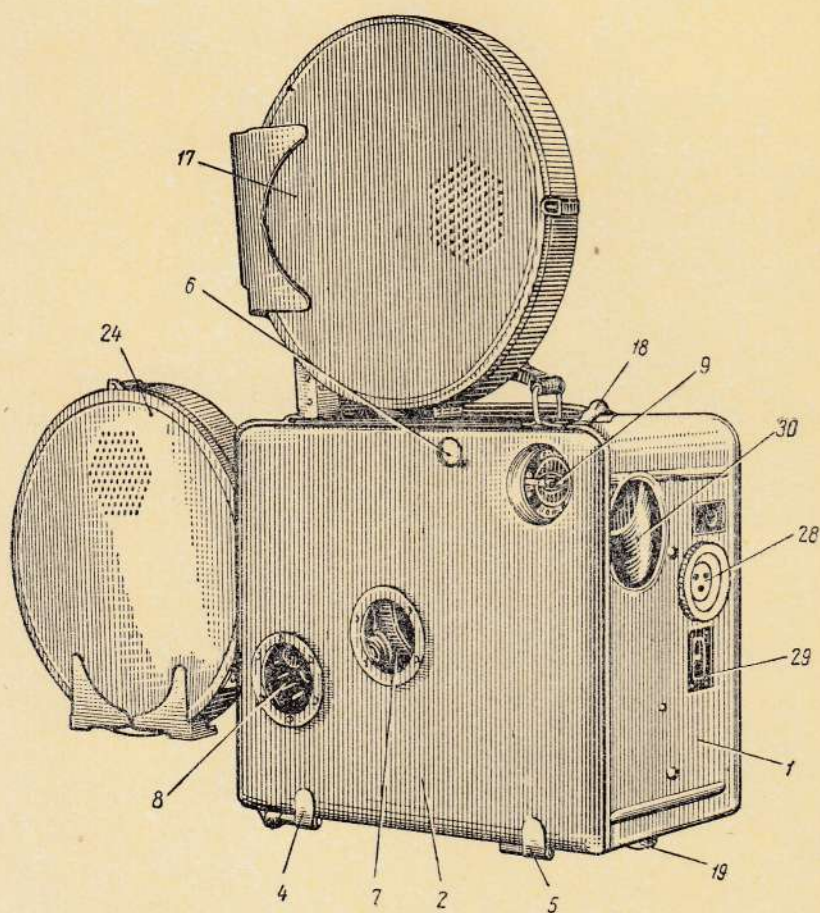

ЛИСТ 47. КИНОПРОЕКТОР К-303-М

общий вид

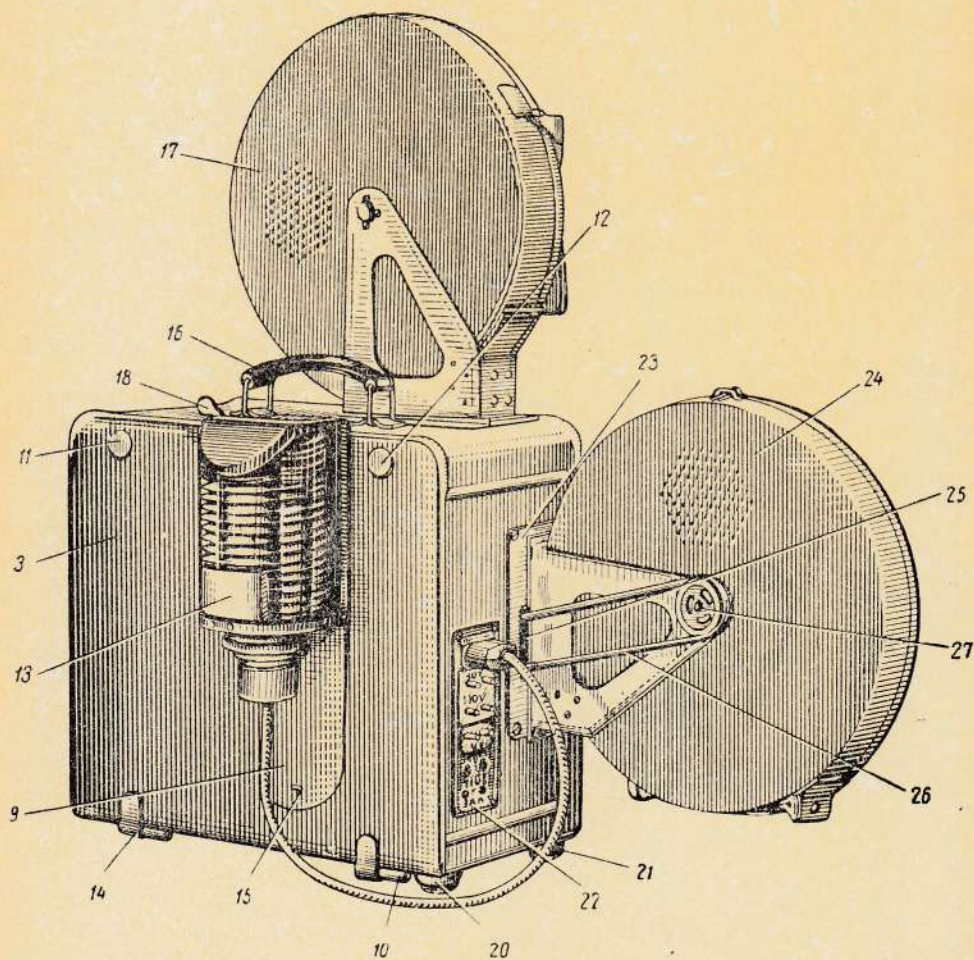

ЛИСТ 48. КИНОПРОЕКТОР К-303-М

вид с рабочей стороны

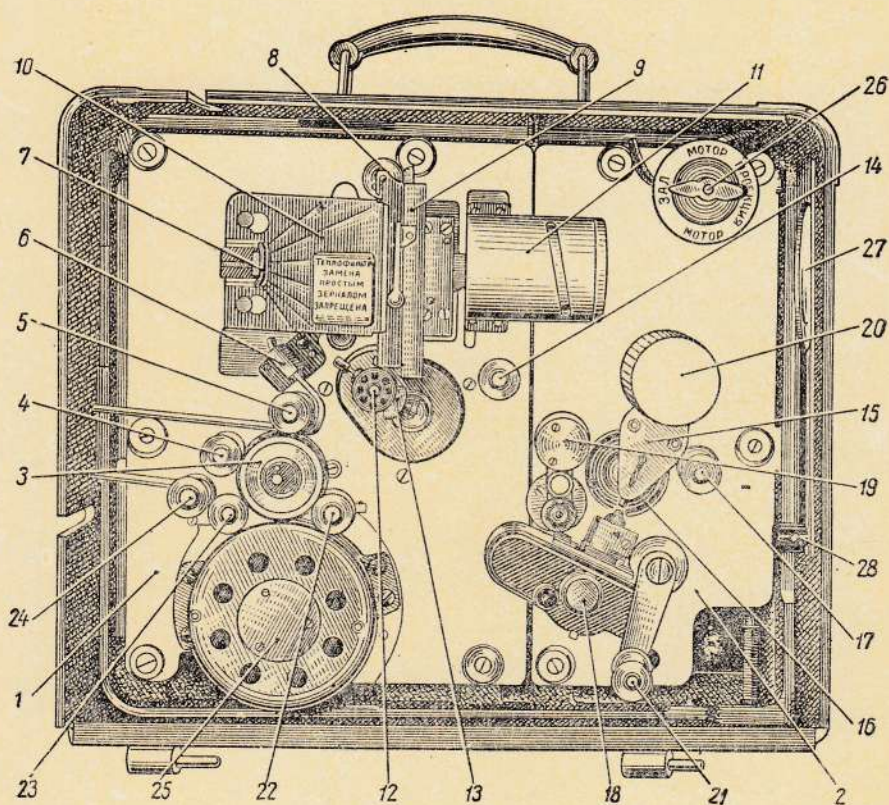

ЛИСТ 49. КИНОПРОЕКТОР К-303-М

вид со стороны механизма передач

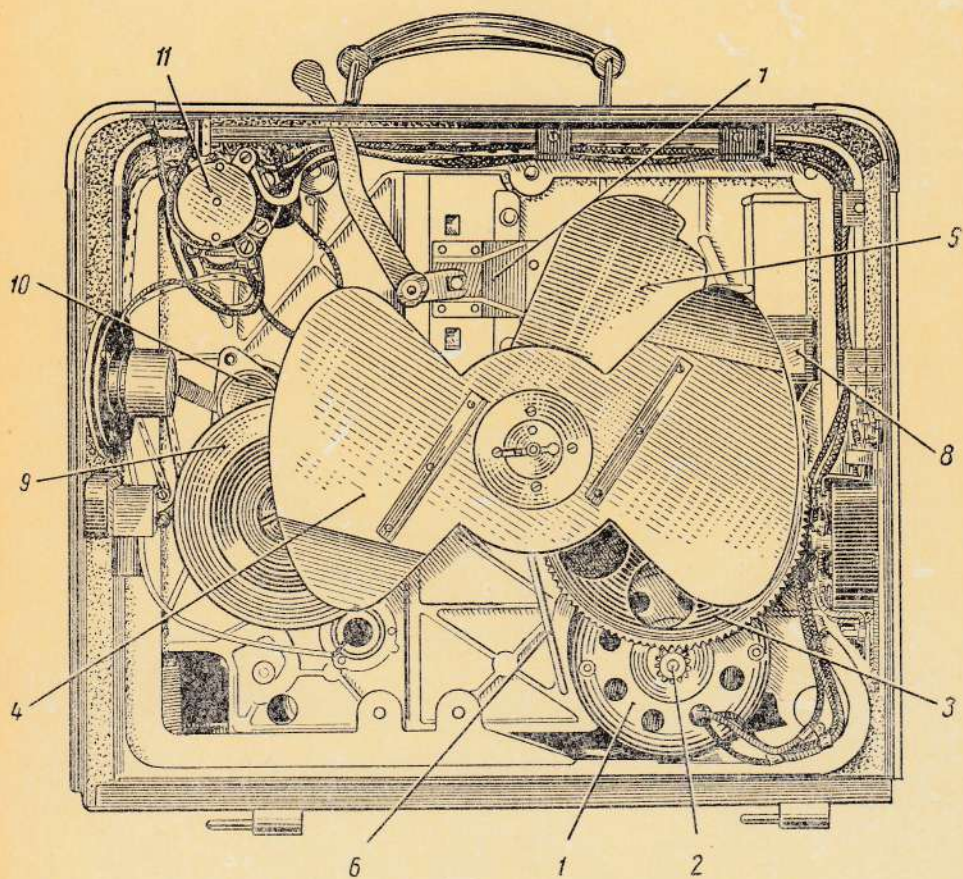

ЛИСТ 50. СХЕМА ДВИЖЕНИЯ ФИЛЬМА
В КИНОПРОЕКТОРЕ К-303-М

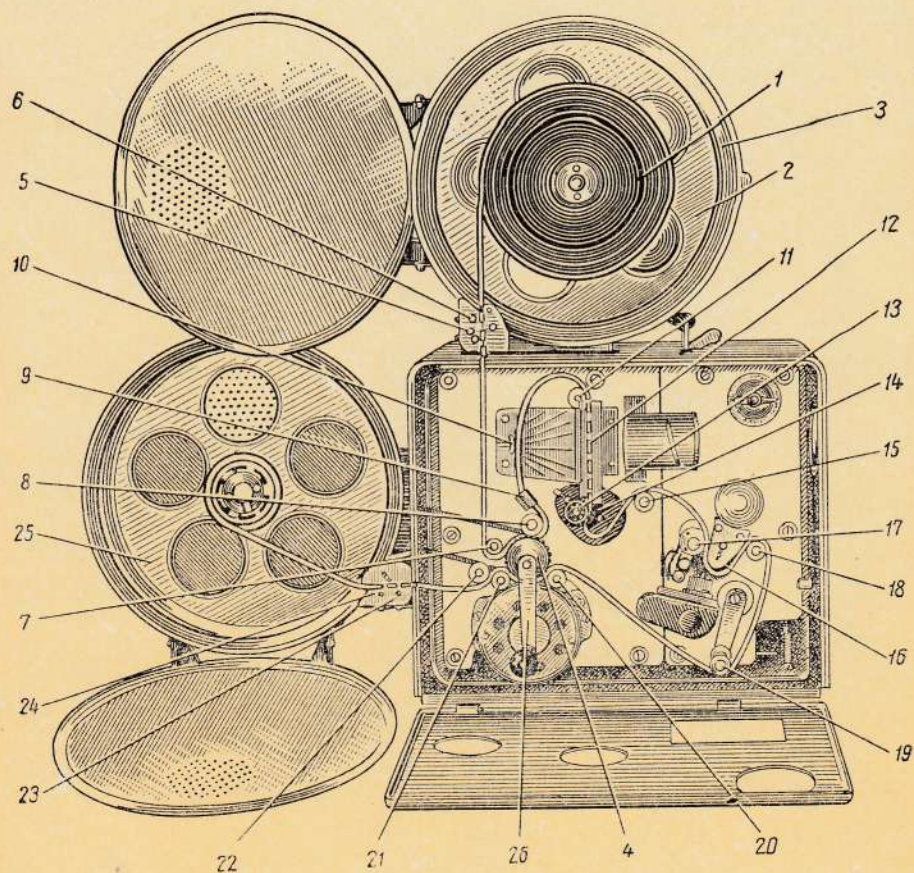

ЛИСТ 51. ЧИТАЮЩАЯ ОПТИКА КИНОПРОЕКТОРА К-303-М

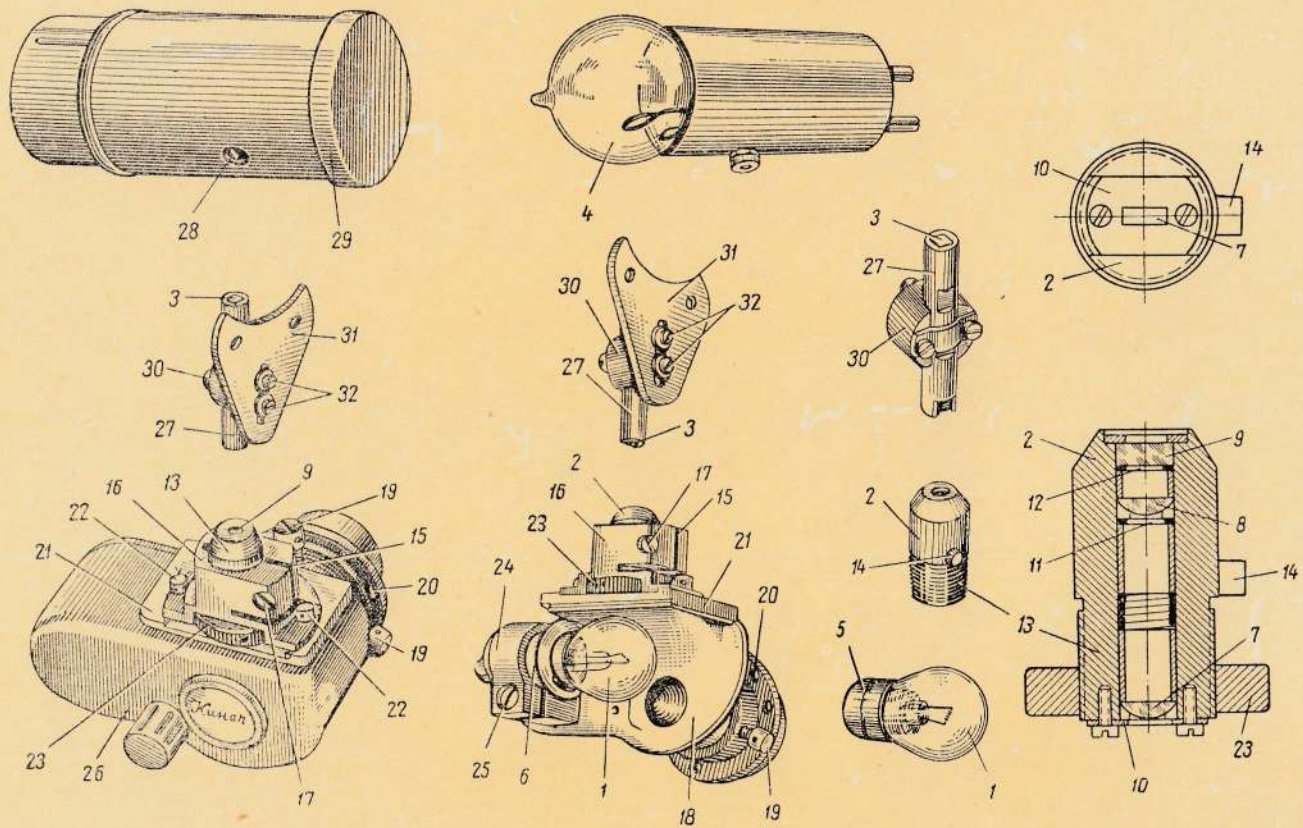

ЛИСТ 52. КИНОПРОЕКТОР КПС

общий вид

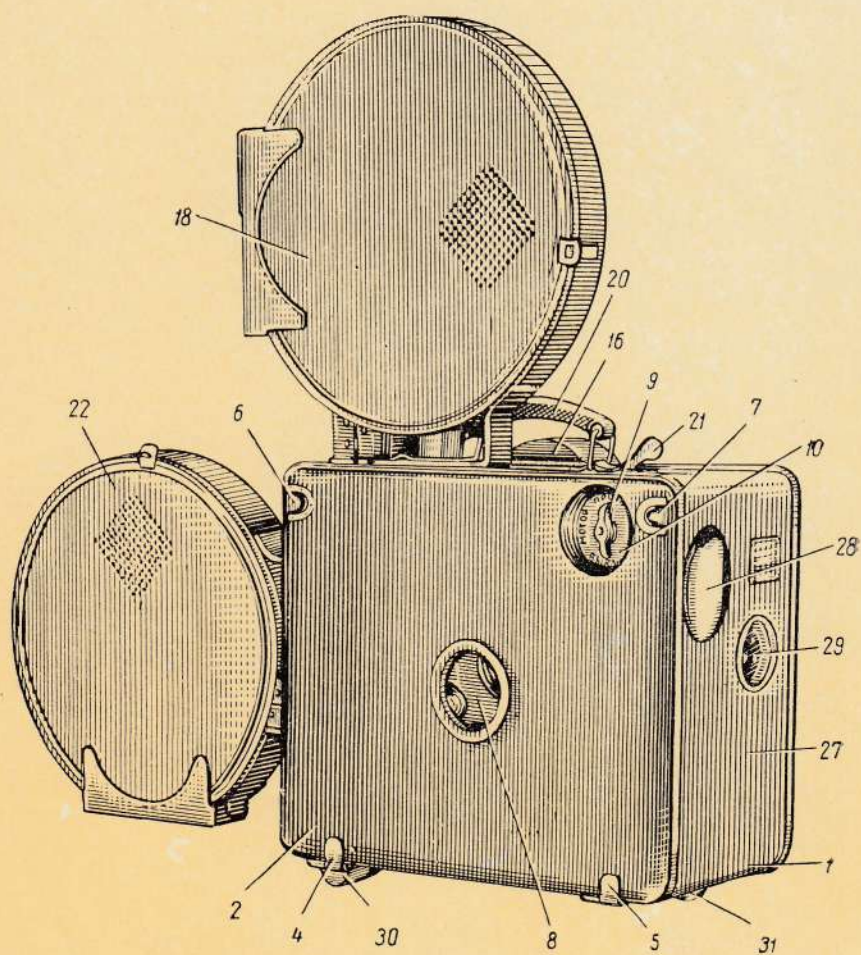

ЛИСТ 53. КИНОПРОЕКТОР КПС

общий вид

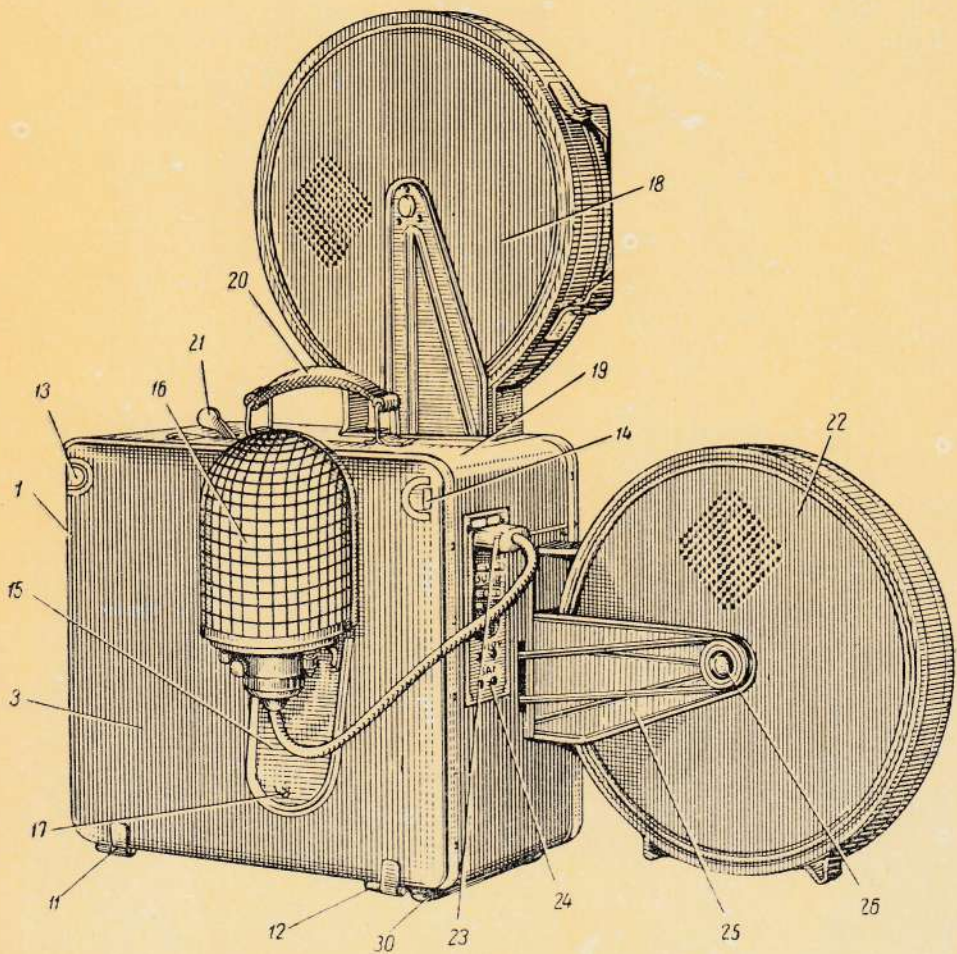

ЛИСТ 54. КИНОПРОЕКТОР КПС

вид с рабочей стороны

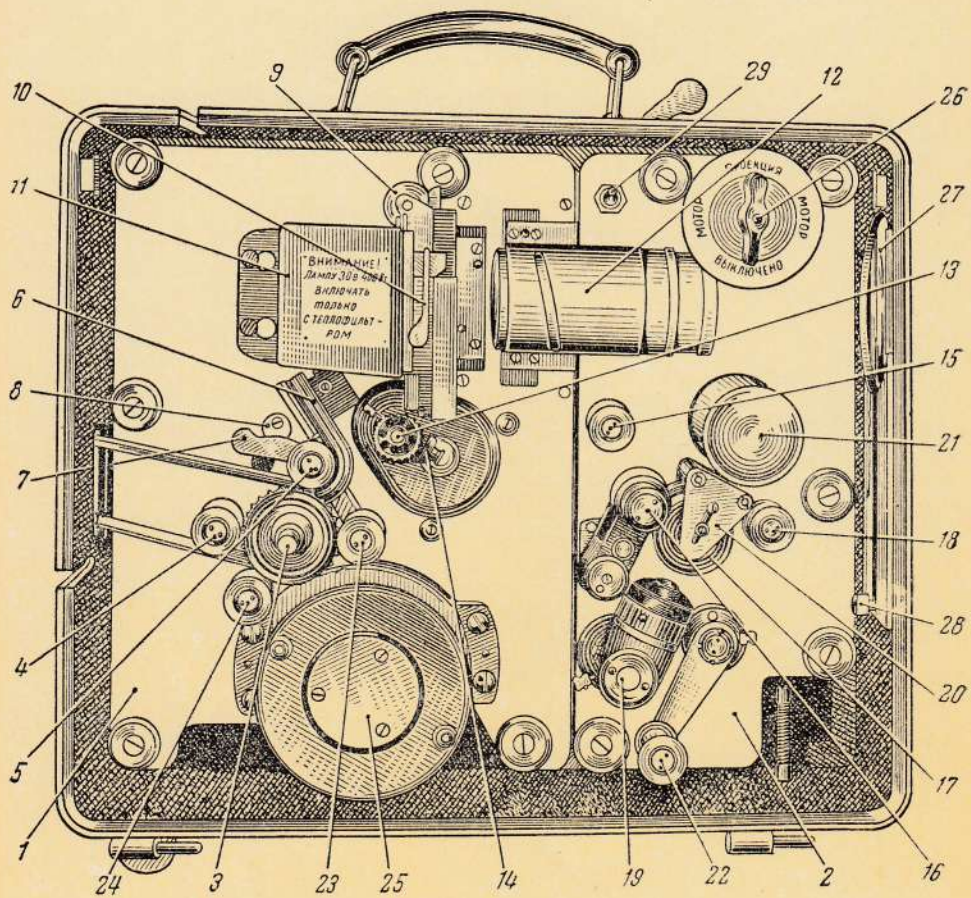

ЛИСТ 55. КИНОПРОЕКТОР КПС

вид со стороны механизма передач

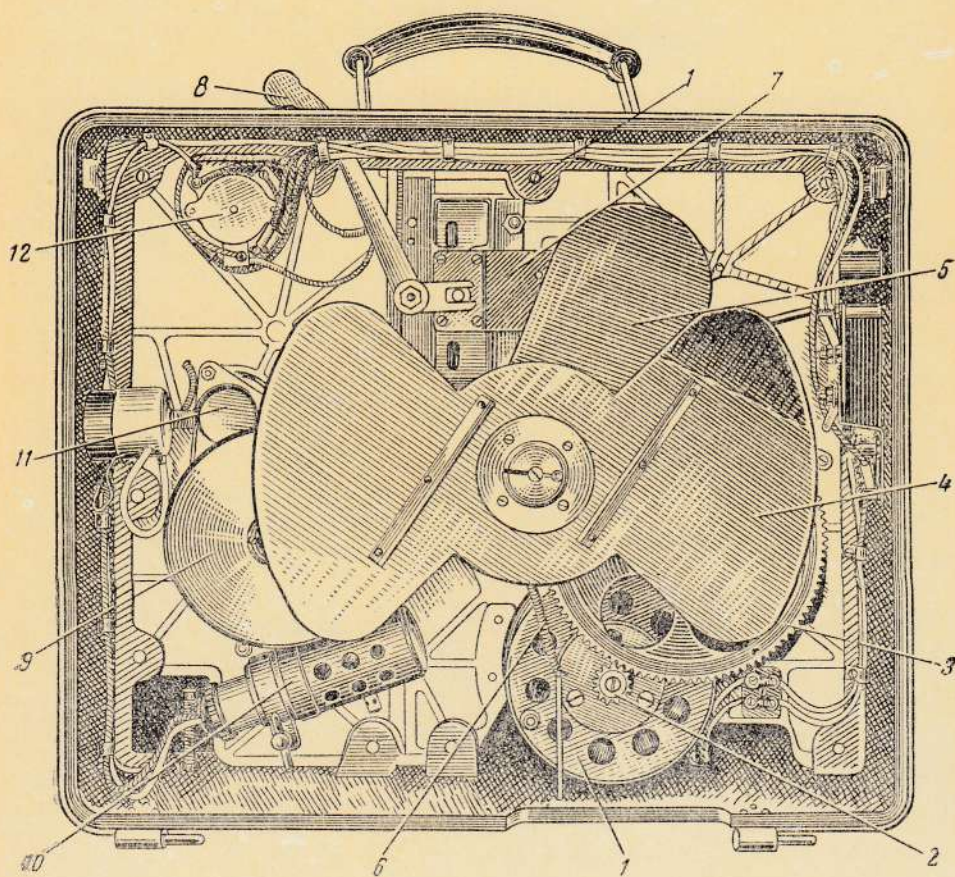

ЛИСТ 56. СХЕМА ДВИЖЕНИЯ ФИЛЬМА
В КИНОПРОЕКТОРЕ КПС

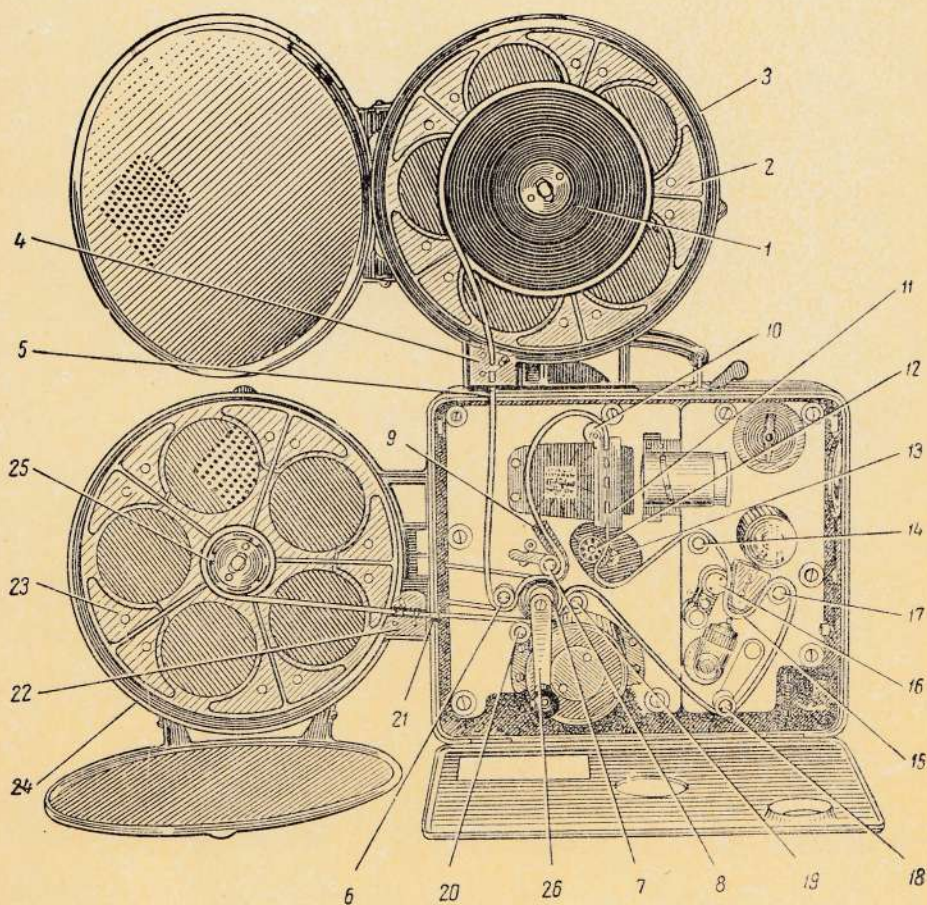

ЛИСТ 57. МЕХАНИЗМ КИНОПРОЕКТОРА КПС

вид с рабочей стороны

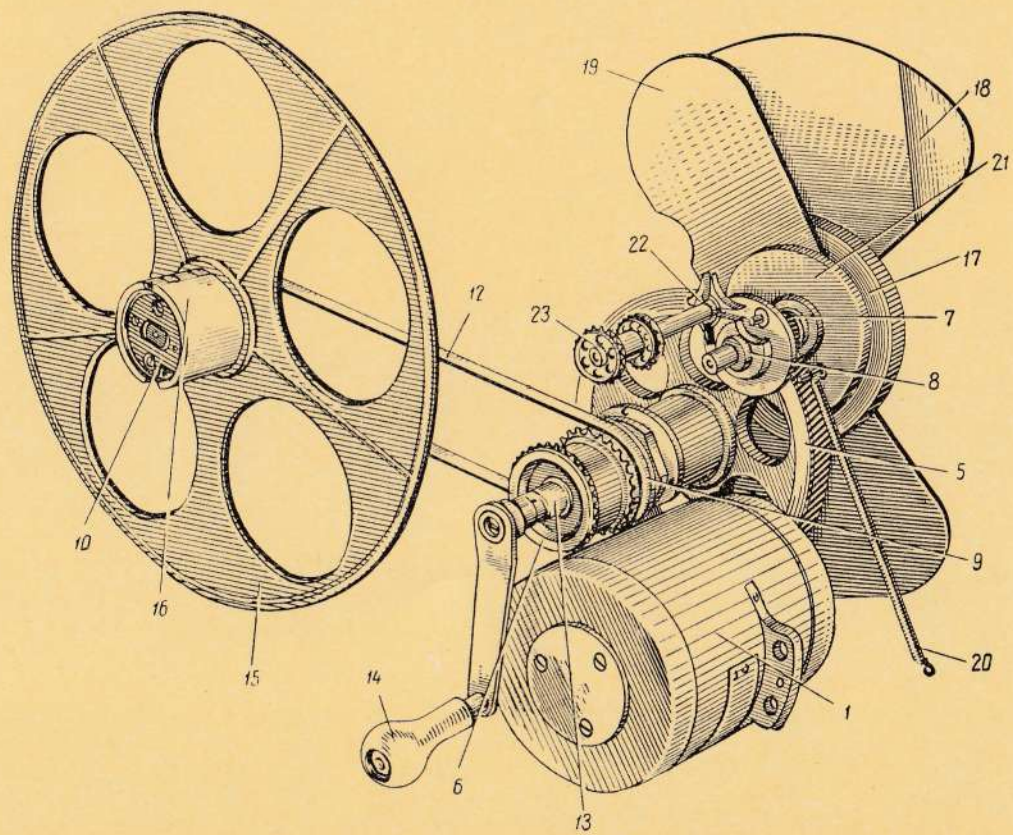

ЛИСТ 58. МЕХАНИЗМ КИНОПРОЕКТОРА КПС

вид со стороны объектива

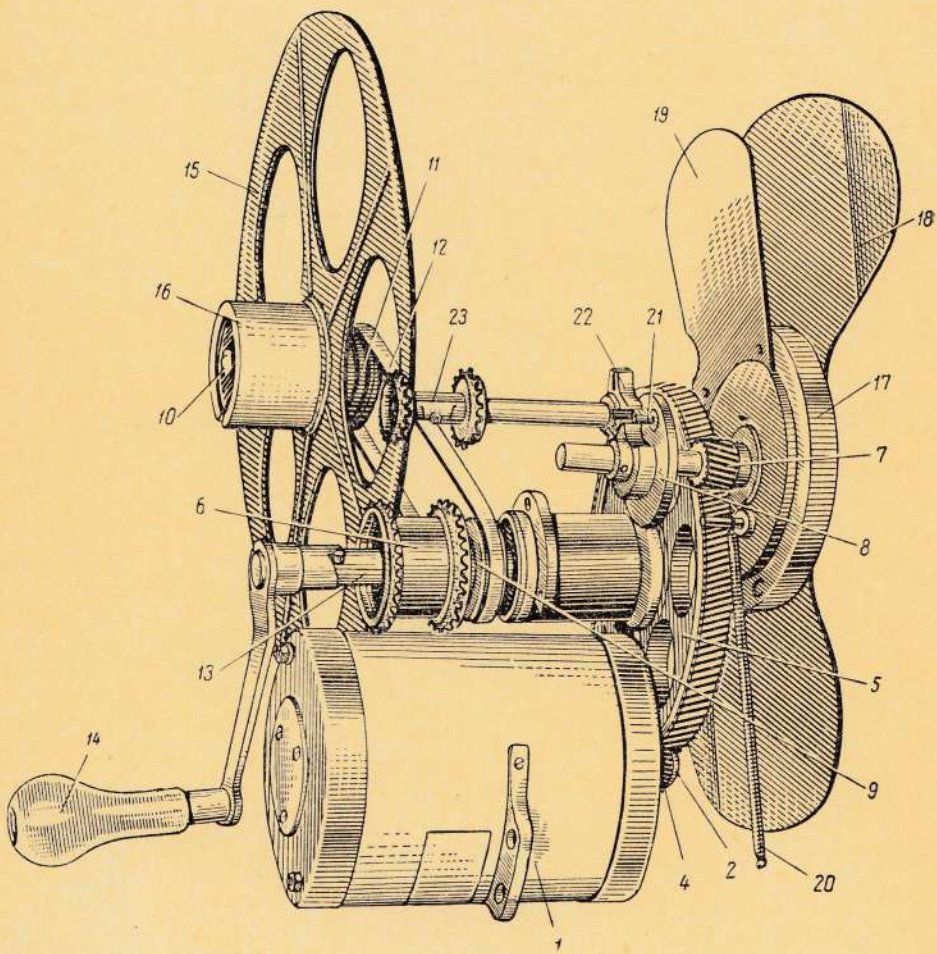

ЛИСТ 59. МЕХАНИЗМ КИНОПРОЕКТОРА КПС

вид со стороны обтюратора

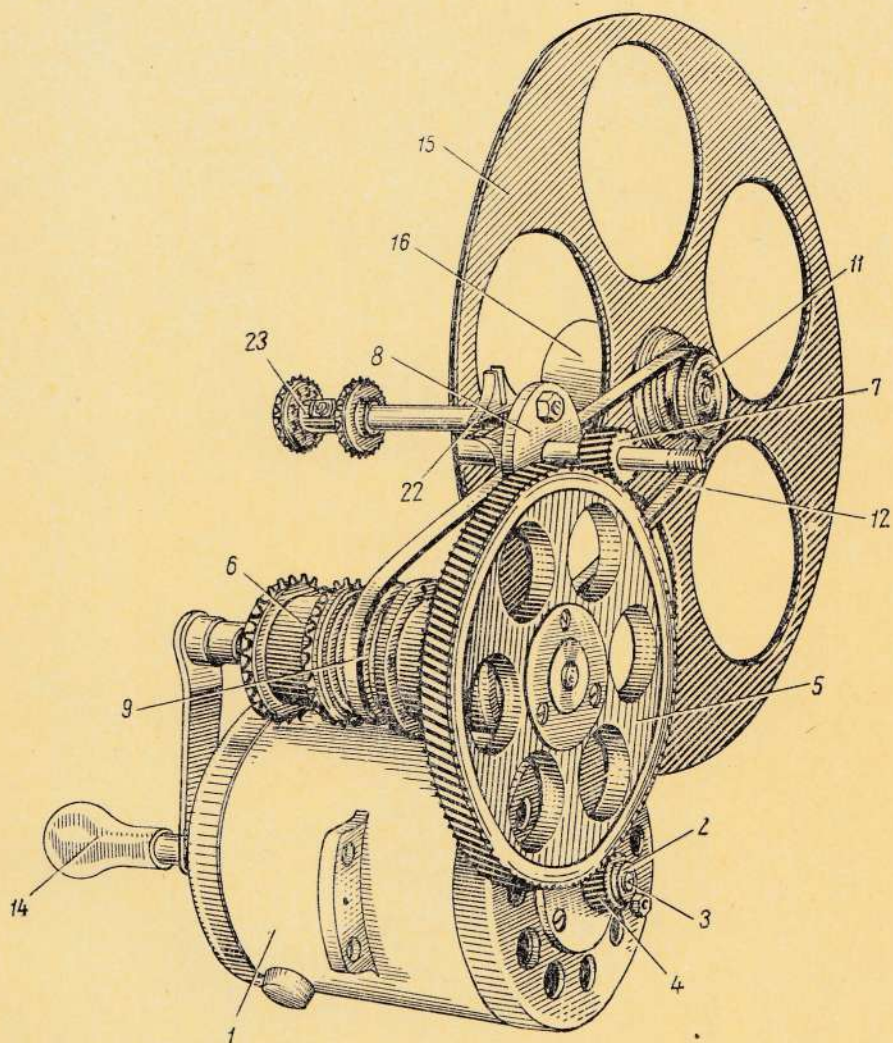

ЛИСТ 60. МАЛЬТИЙСКАЯ СИСТЕМА КИНОПРОЕКТОРА КПС

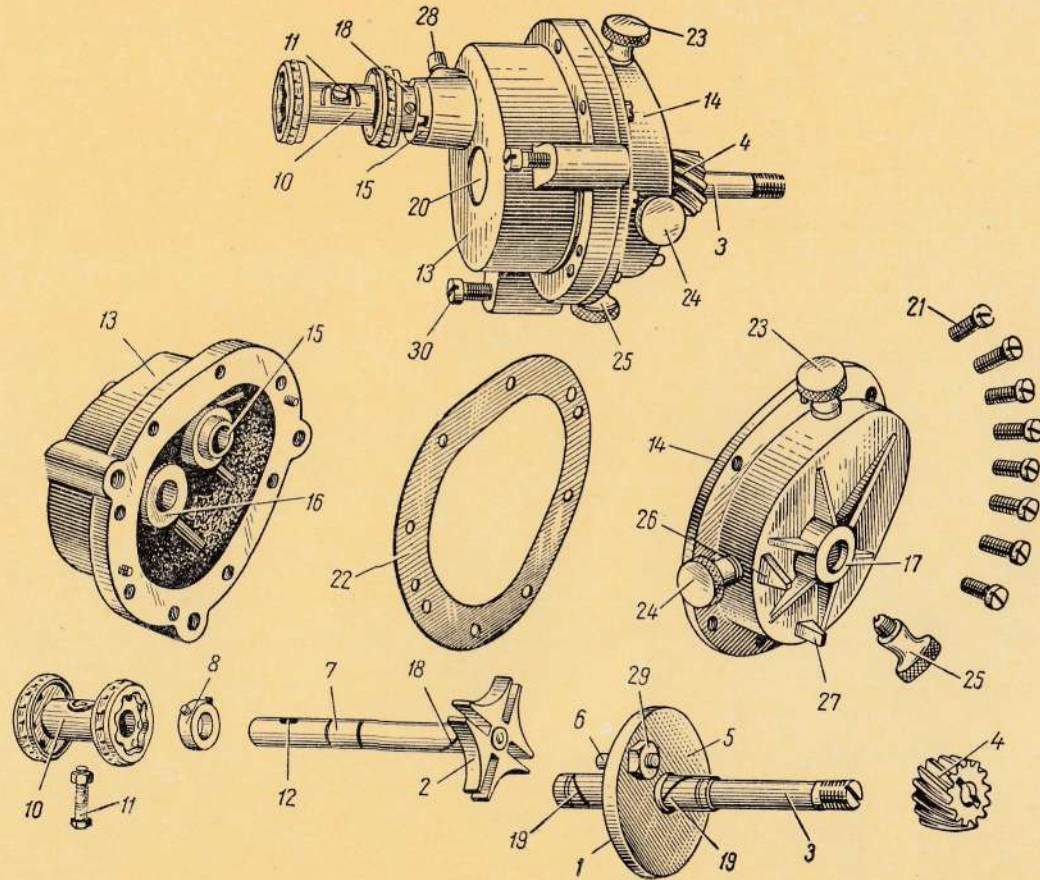

ЛИСТ 61. УЗЕЛ КОМБИНИРОВАННОГО БАРАБАНА
КИНОПРОЕКТОРА КПС

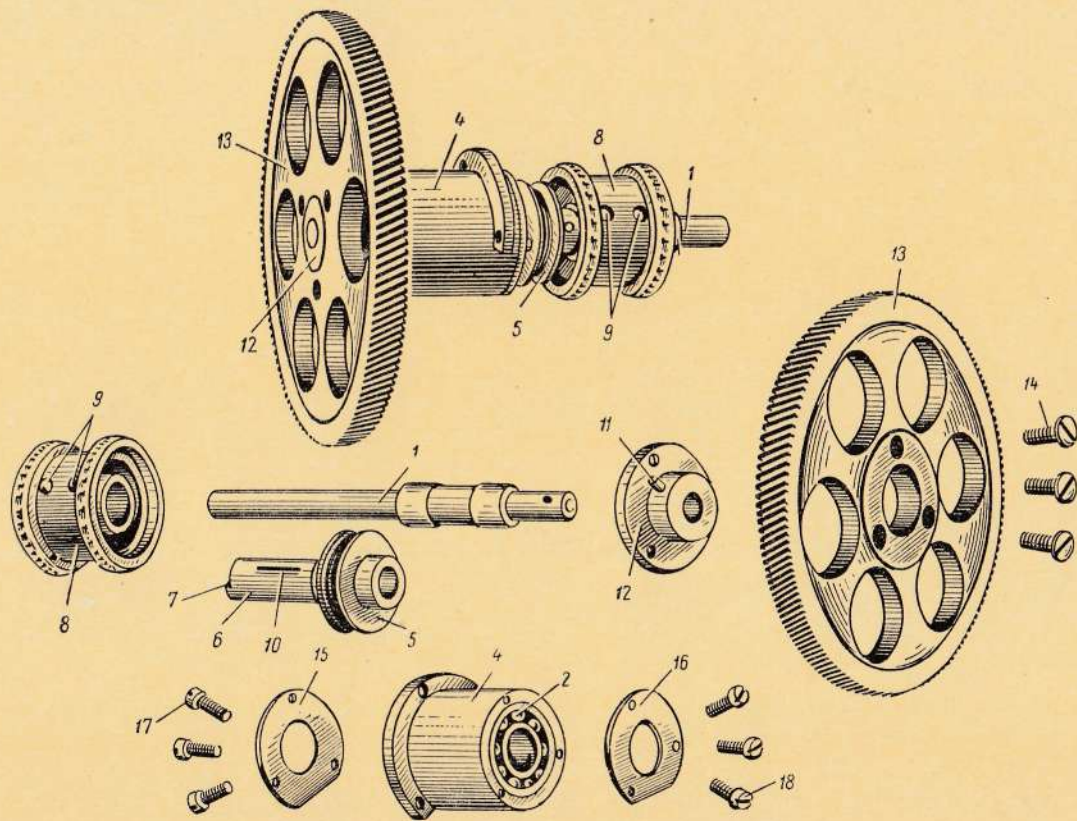

ЛИСТ 62. РОЛИКИ И НАПРАВЛЯЮЩИЙ ЩИТОК
КИНОПРОЕКТОРА КПС

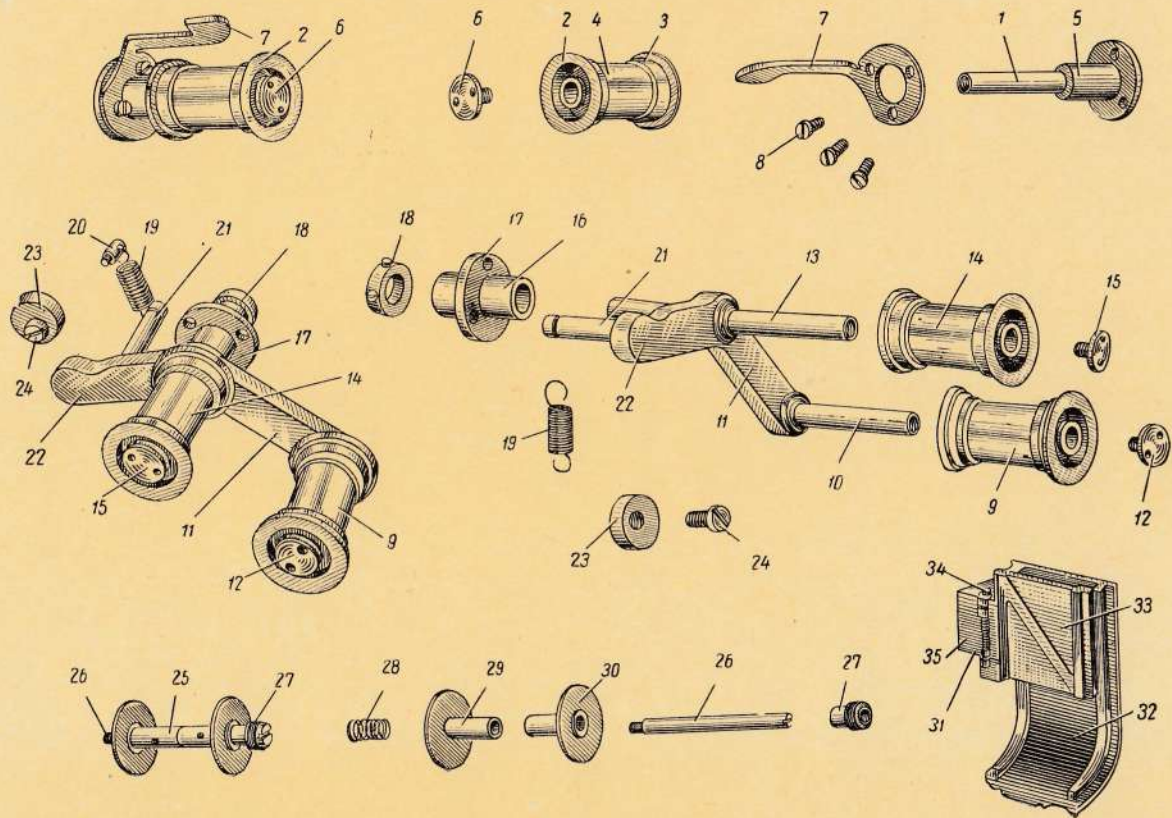

ЛИСТ 63. ФИЛЬМОВЫЙ КАНАЛ КИНОПРОЕКТОРА КПС

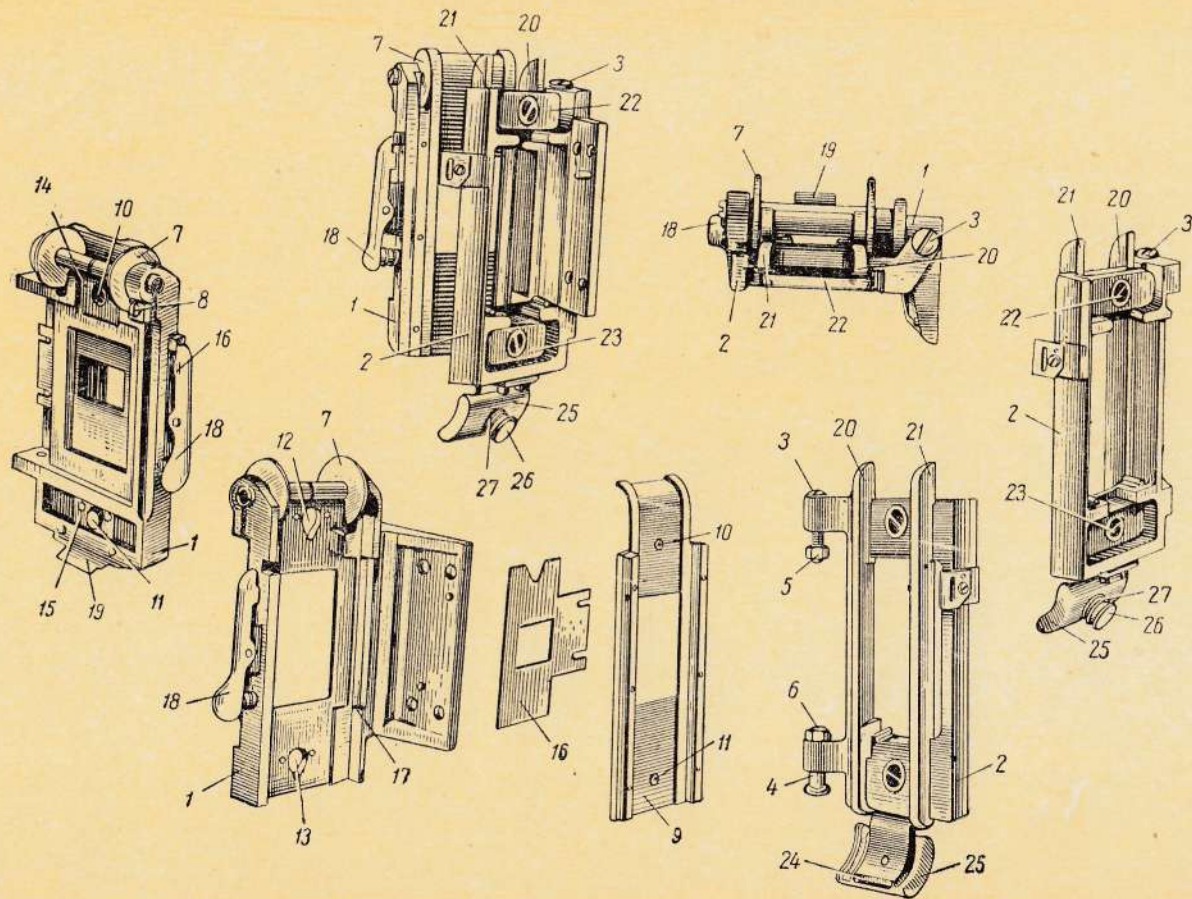

ЛИСТ 64. МЕХАНИЗМ УСТАНОВКИ КАДРА
В РАМКУ
В КИНОПРОЕКТОРЕ КПС

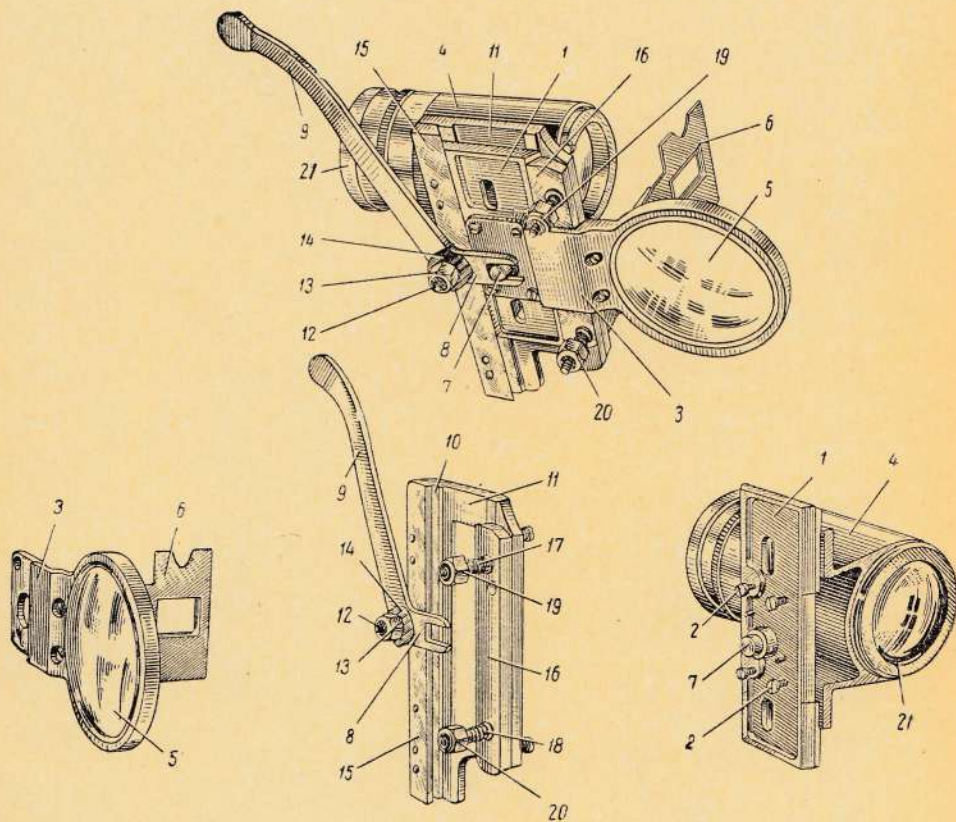

ЛИСТ 65. ПРОТИВОПОЖАРНАЯ ЗАСЛОНКА
КИНОПРОЕКТОРА КПС

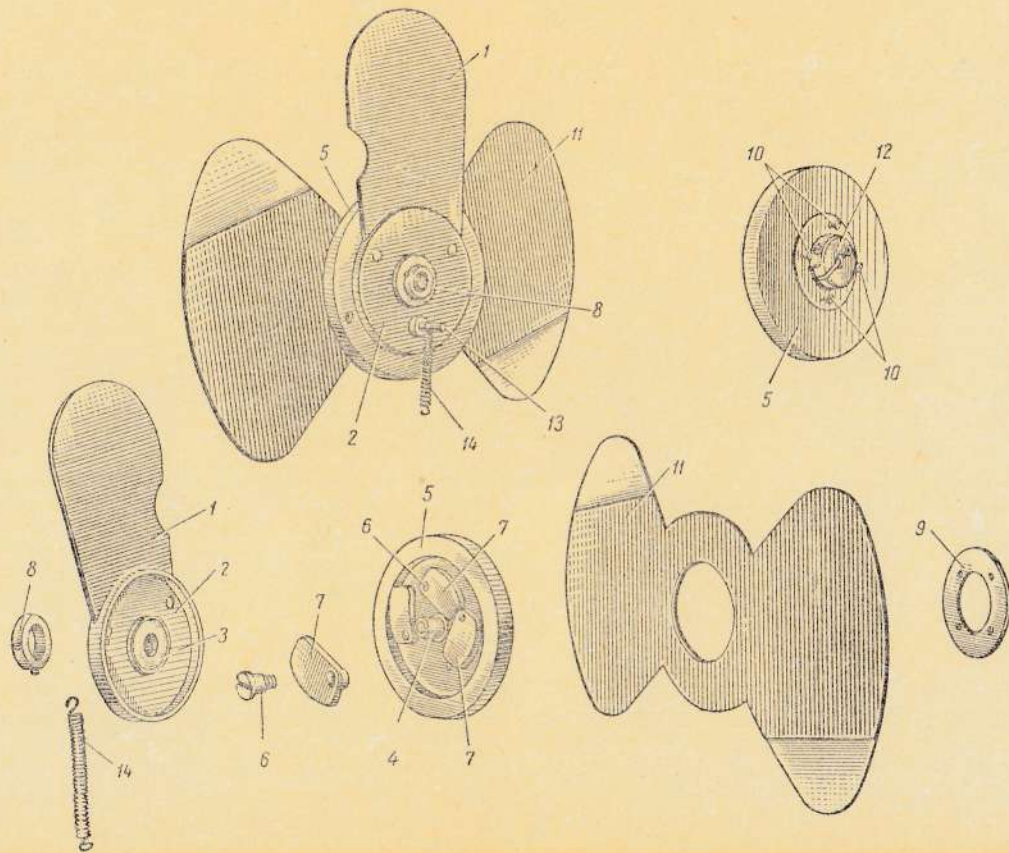

ЛИСТ 66. ПРУЖИНЯЩИЙ И ПРИЖИМНОЙ ФЕТРОВЫЙ РОЛИКИ
КИНОПРОЕКТОРА КПС

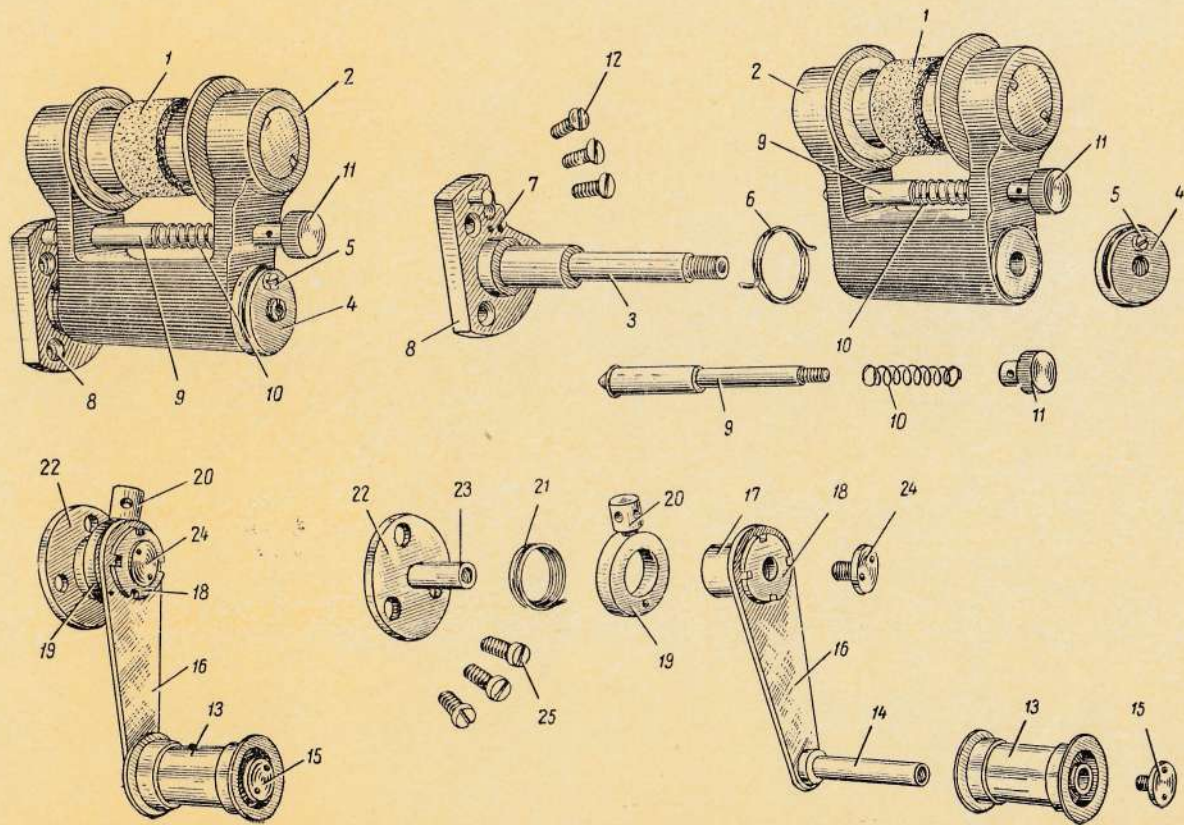

ЛИСТ 67. КИНОПРОЕКТОР КПС-М

вид с рабочей стороны

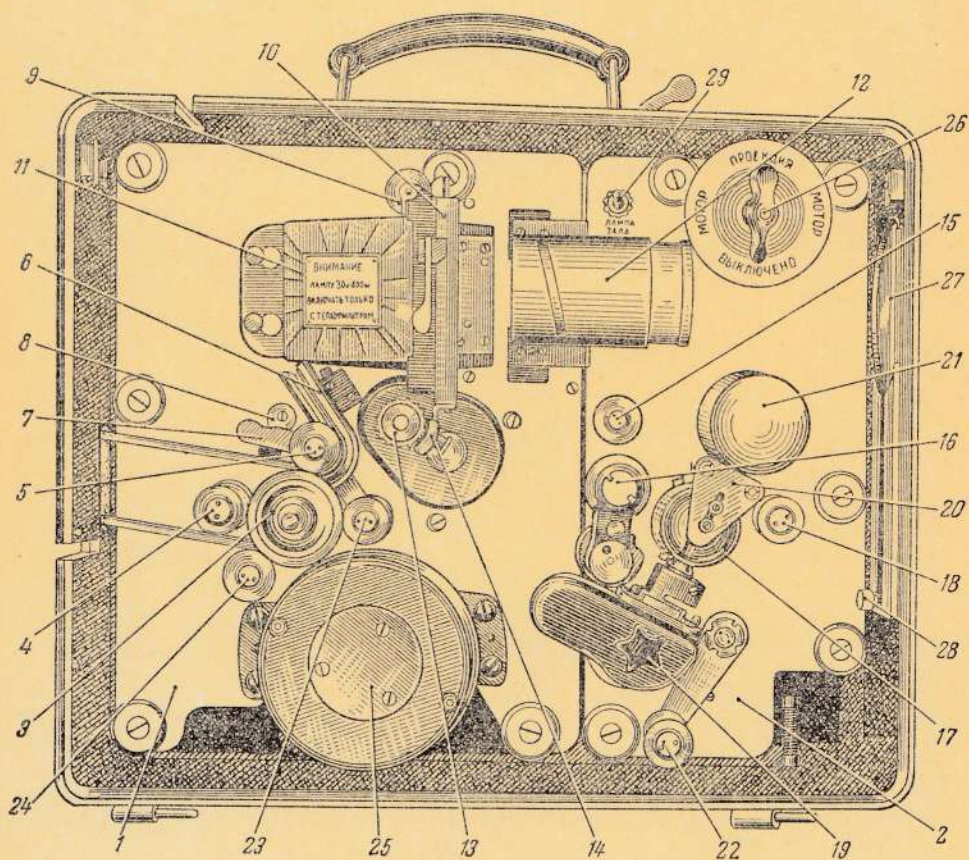

ЛИСТ 68. КИНОПРОЕКТОР КПС-М

вид со стороны механизма передач

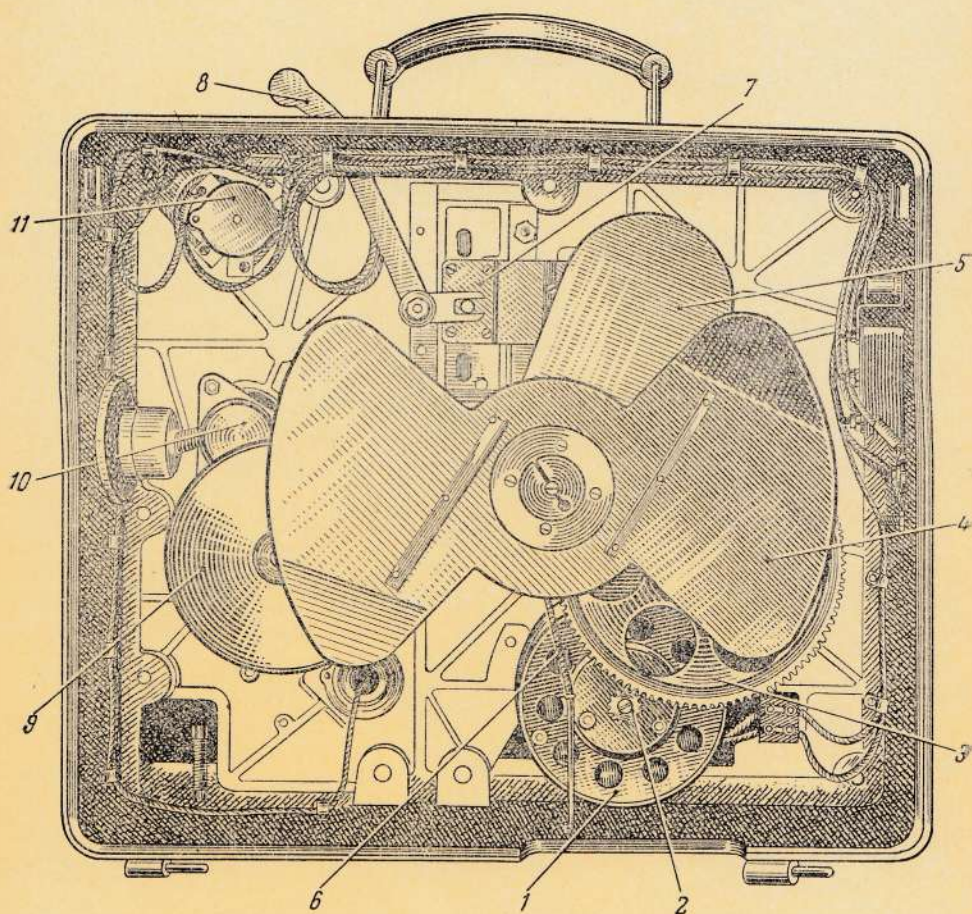

ЛИСТ 69. СХЕМА ДВИЖЕНИЯ ФИЛЬМА
В КИНОПРОЕКТОРЕ КПС-М

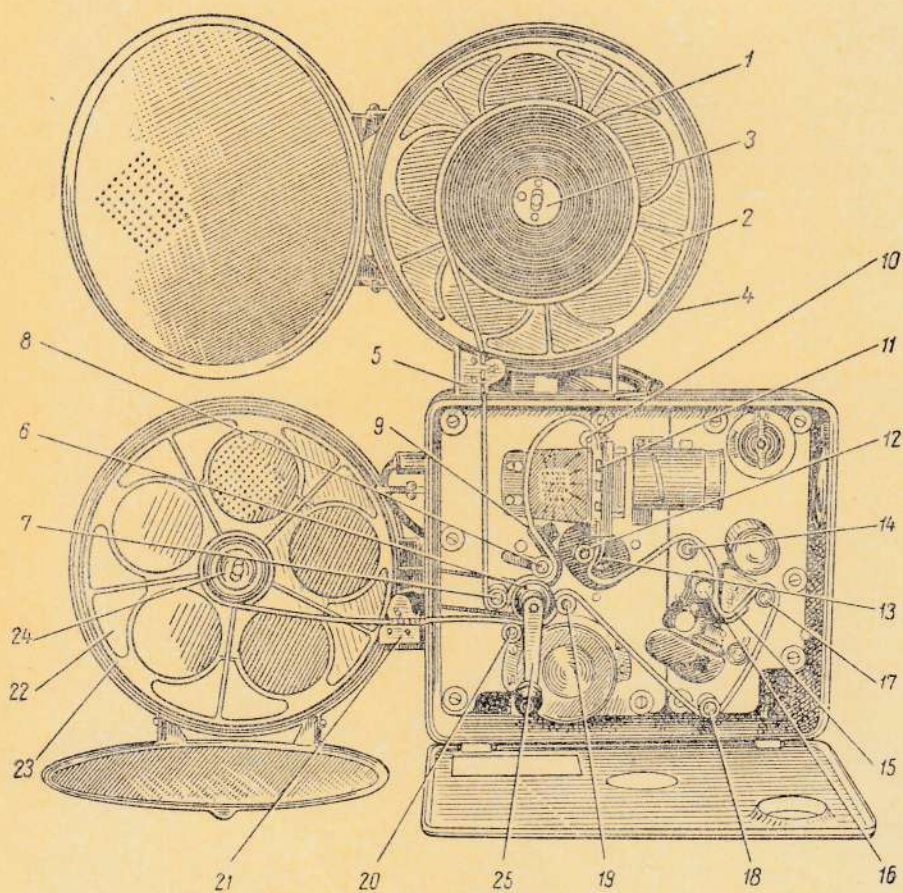

ЛИСТ 70. ЧИТАЮЩАЯ ОПТИКА
КИНОПРОЕКТОРА КПС-М

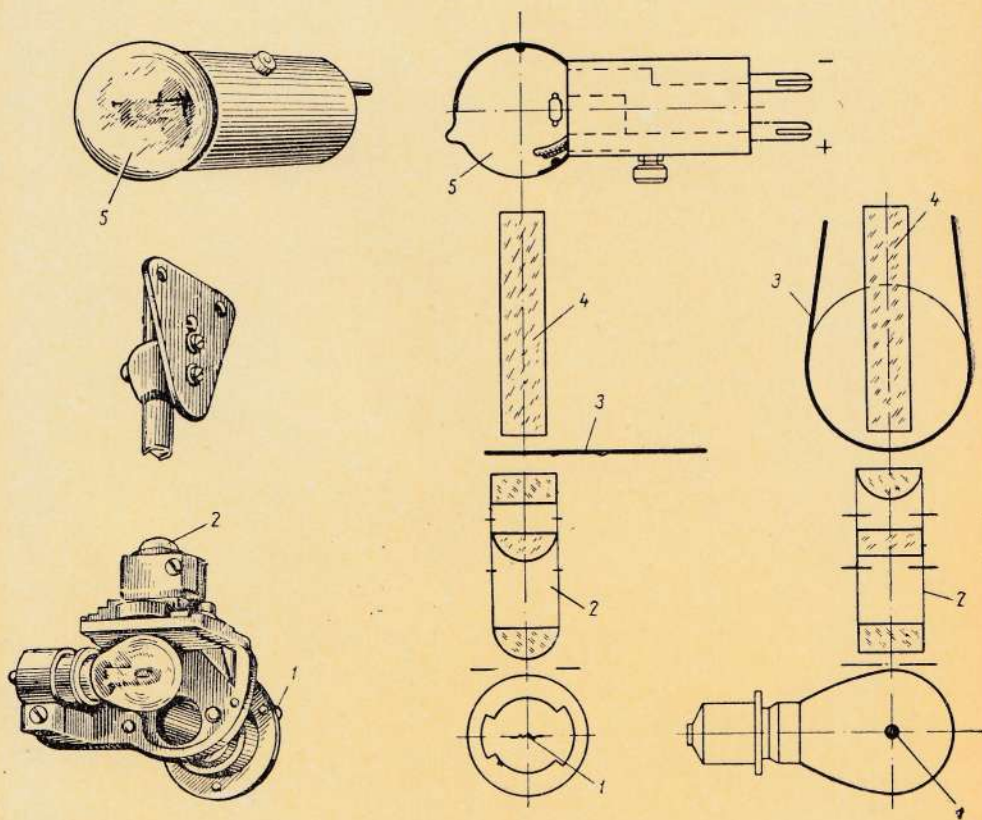

ЛИСТ 71. АВТОТРАНСФОРМАТОР КАТ-11

Принципиальная электрическая схема

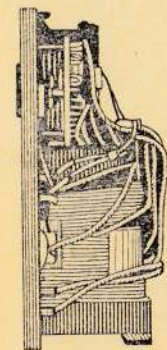
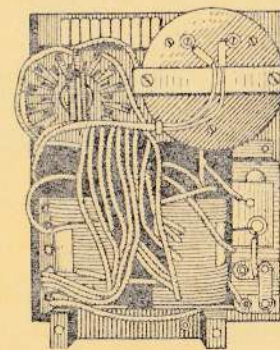
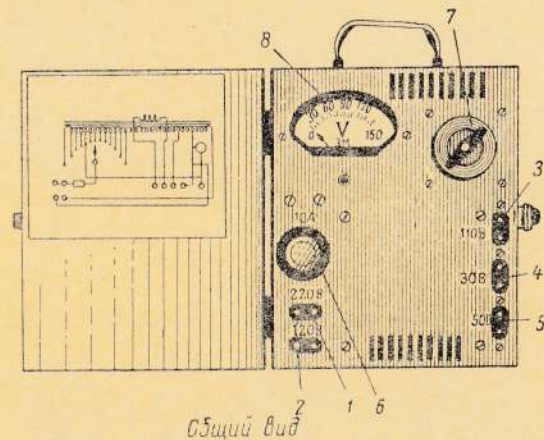
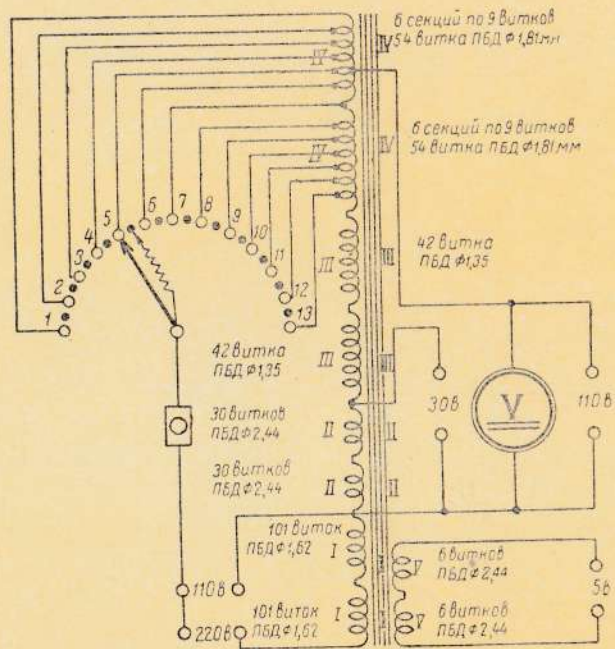

ЛИСТ 72. АВТОТРАНСФОРМАТОР КАТ-11

МОНТАЖНАЯ СХЕМА

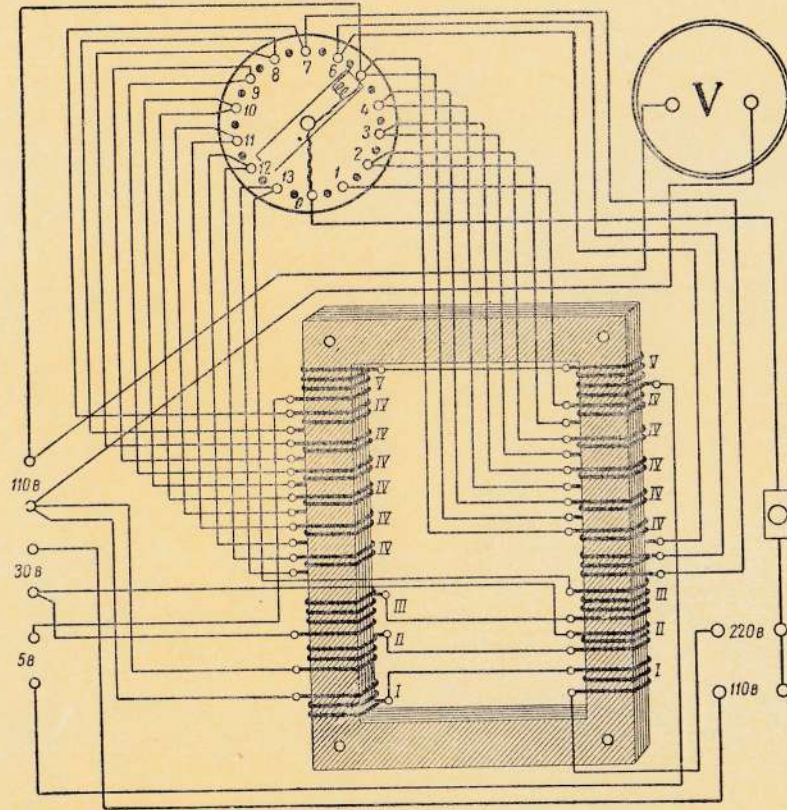

Конструкция переключателя

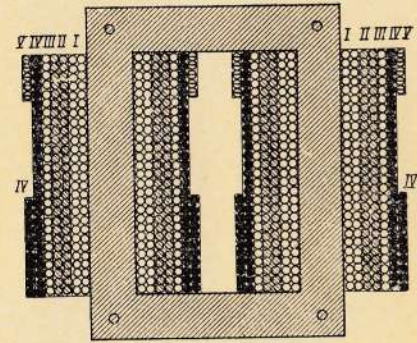
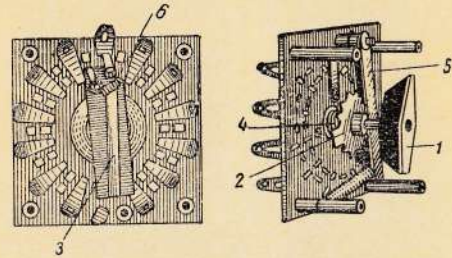

Расположение обмоток

ЛИСТ 73. АВТОТРАНСФОРМАТОР КАТ-14

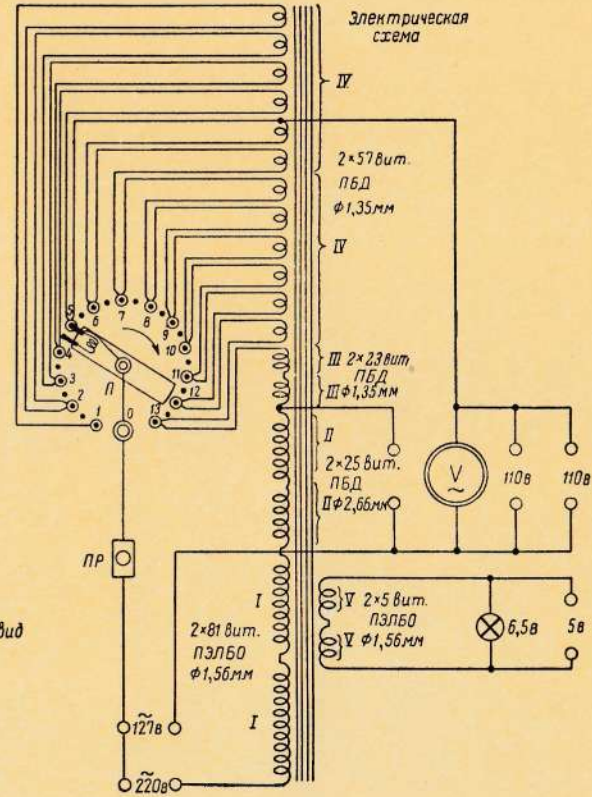
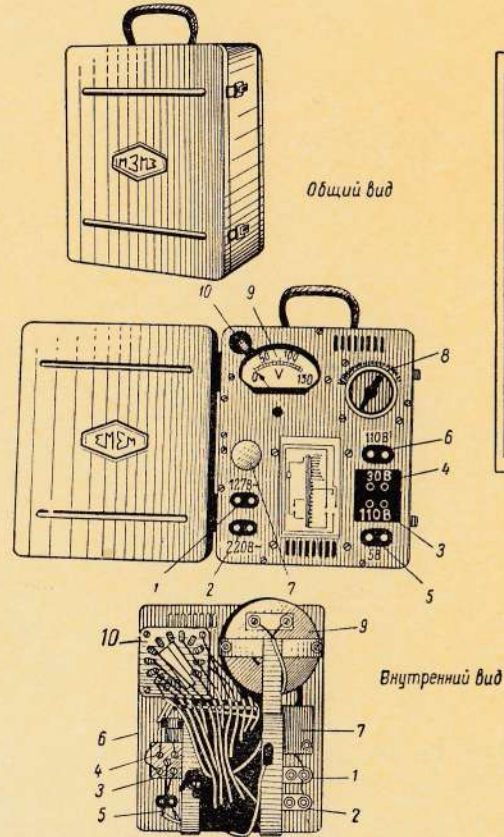

ЛИСТ 74. ЭЛЕКТРИЧЕСКАЯ СХЕМА КИНОПРОЕКТОРА К-101

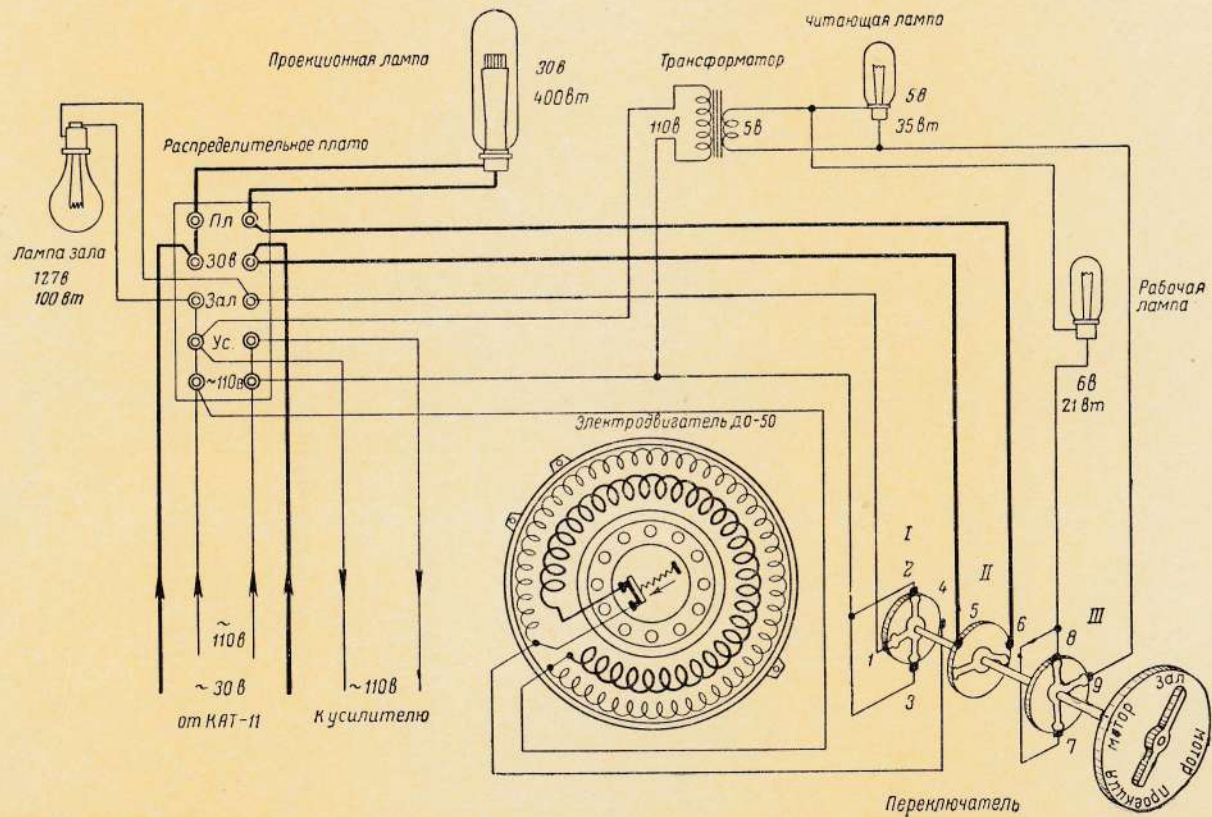

ЛИСТ 75. ЭЛЕКТРИЧЕСКАЯ СХЕМА КИНОПРОЕКТОРА К-301

схема № 1

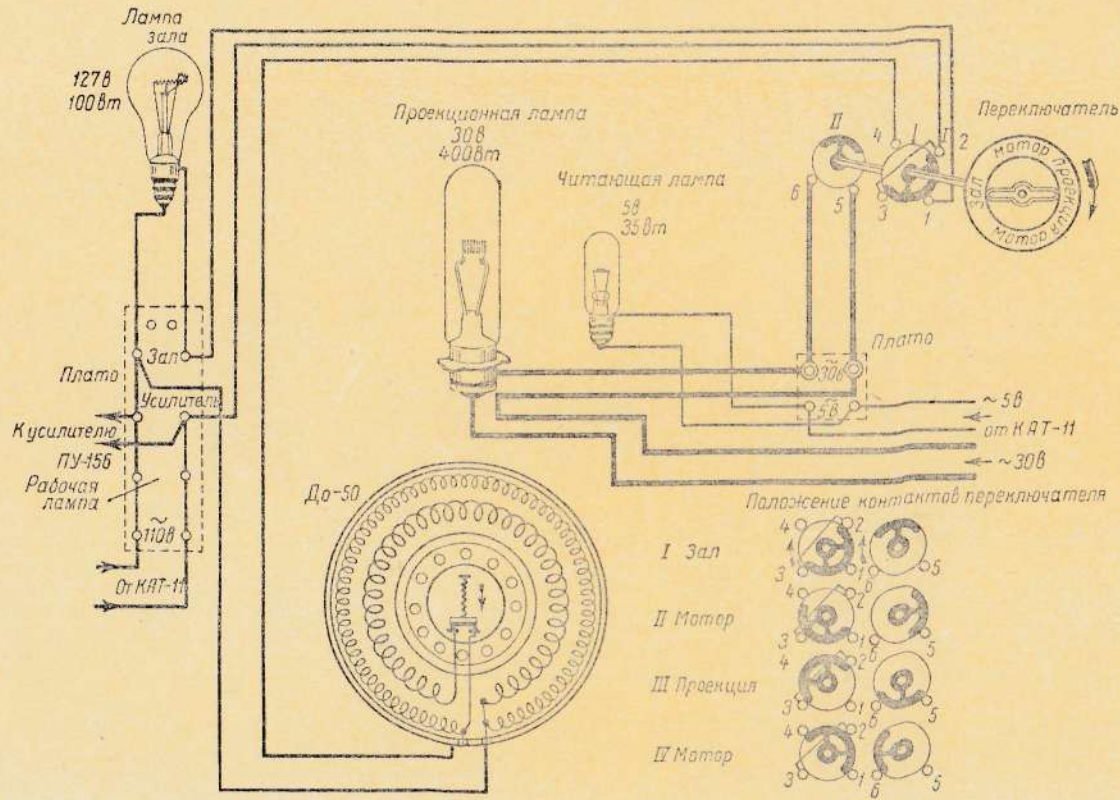

ЛИСТ 76. ЭЛЕКТРИЧЕСКАЯ СХЕМА КИНОПРОЕКТОРА К-301

схема № 2

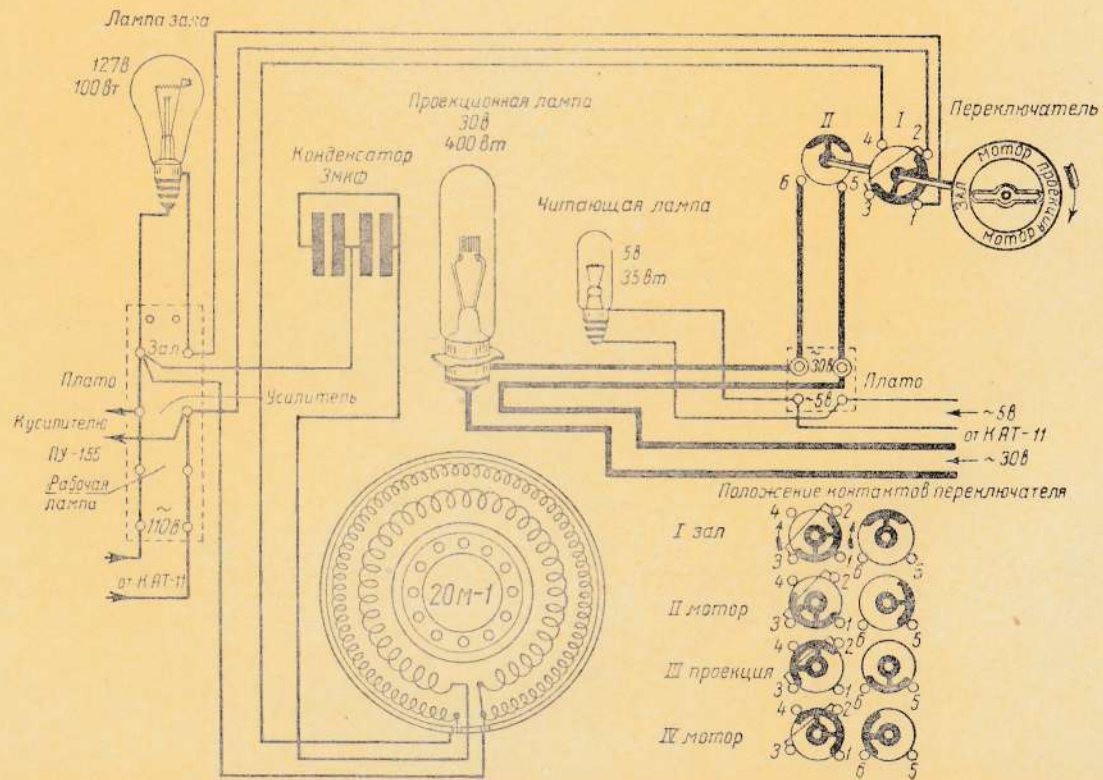

ЛИСТ 77. ЭЛЕКТРИЧЕСКАЯ СХЕМА КИНОПРОЕКТОРА К-303

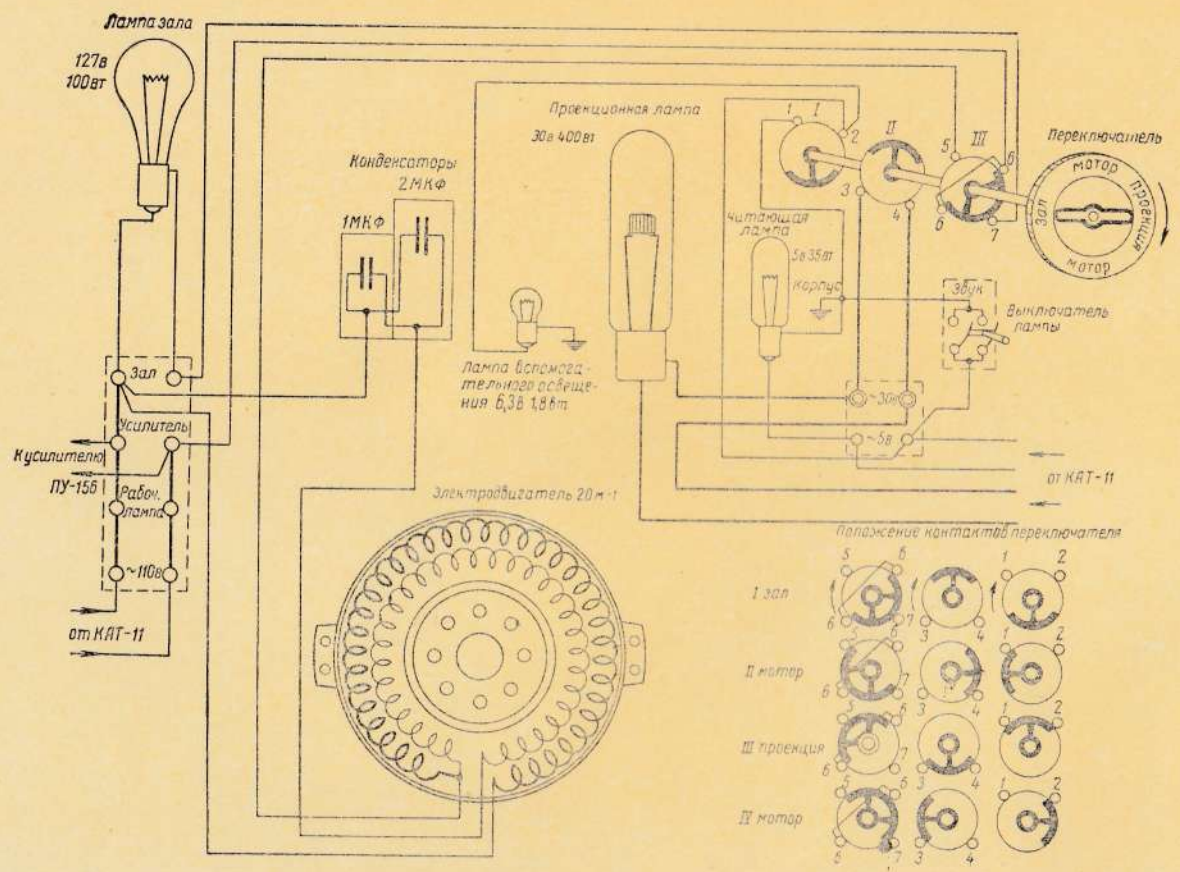

ЛИСТ 78. ЭЛЕКТРИЧЕСКАЯ СХЕМА КИНОПРОЕКТОРА К-303-М

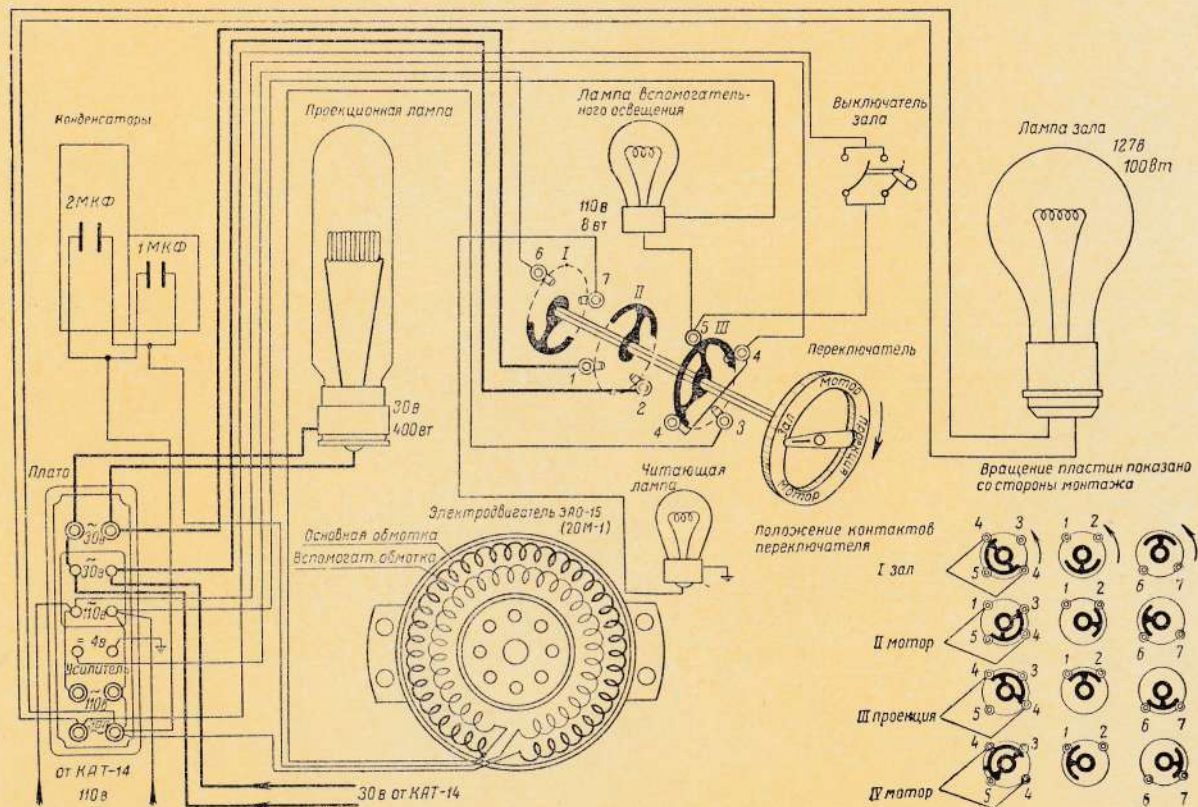

ЛИСТ 79. ЭЛЕКТРИЧЕСКАЯ СХЕМА КИНОПРОЕКТОРА КПС

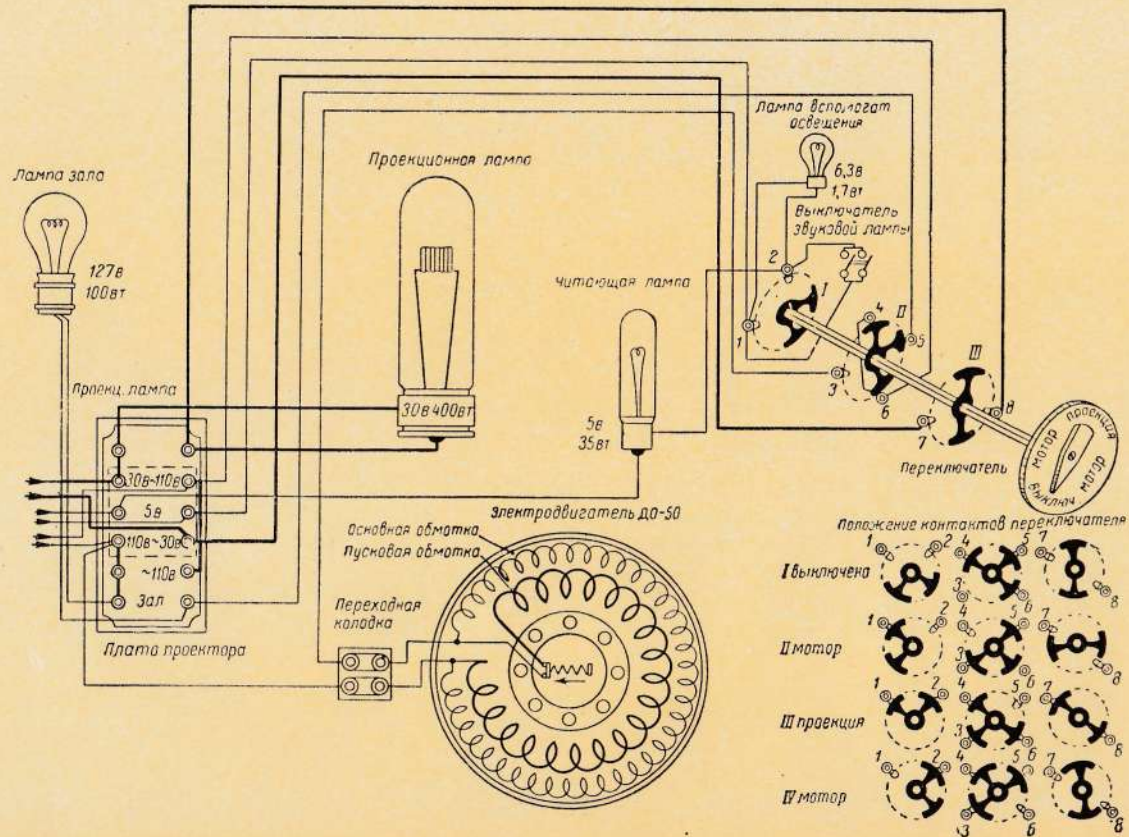

ЛИСТ 80. ЭЛЕКТРИЧЕСКАЯ СХЕМА КИНОПРОЕКТОРА КПС-М

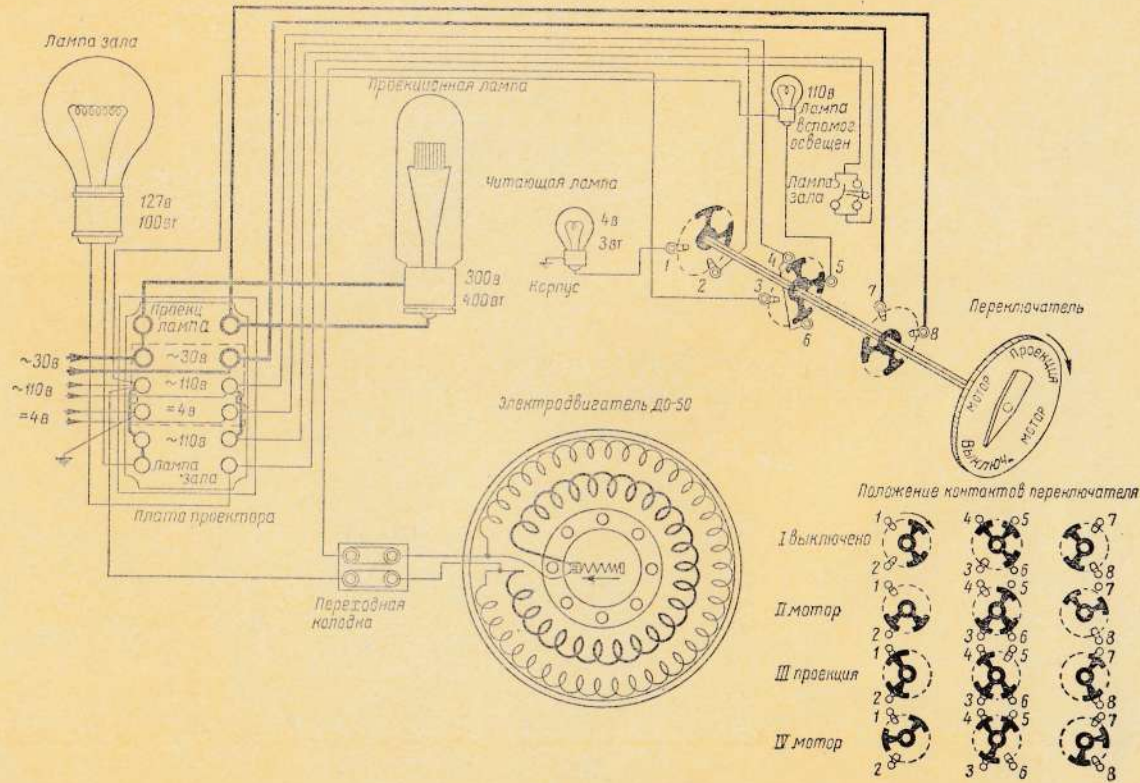

ЛИСТ 81. ЭЛЕКТРОДВИГАТЕЛЬ ДО-50

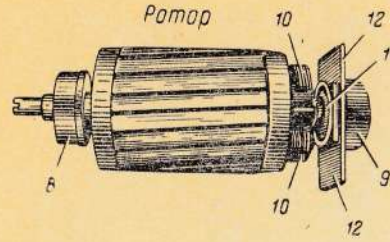
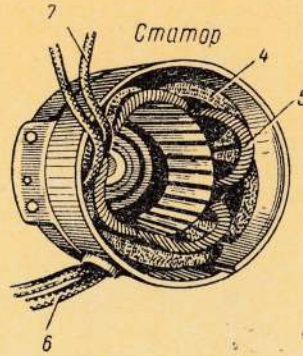
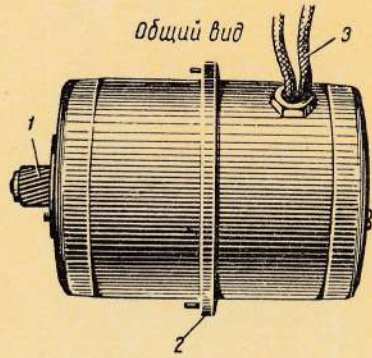

Принципиальная электрическая схема

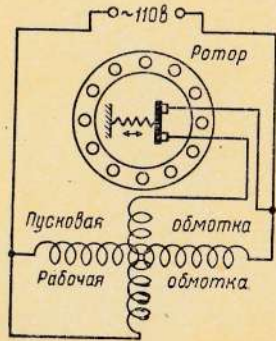

Электрическая схема обмоток

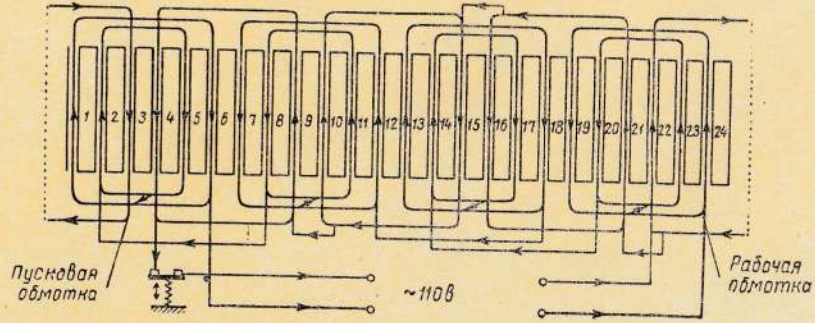

ЛИСТ 82. ЭЛЕКТРОДВИГАТЕЛЬ 20М-1

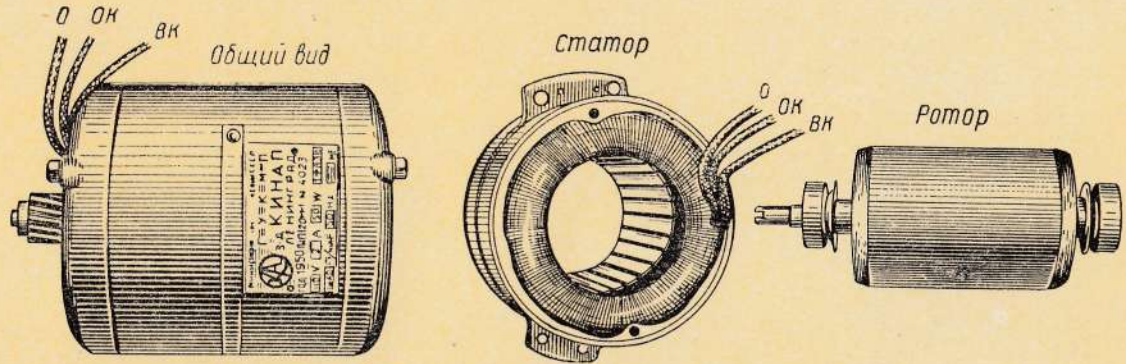

Принципиальная электрическая схема

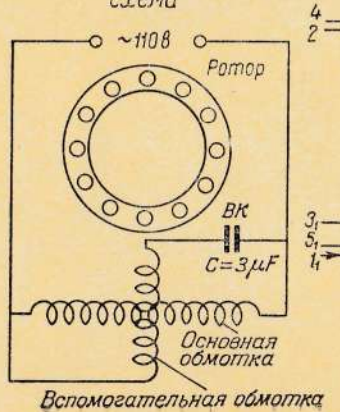

электрическая схема обмоток

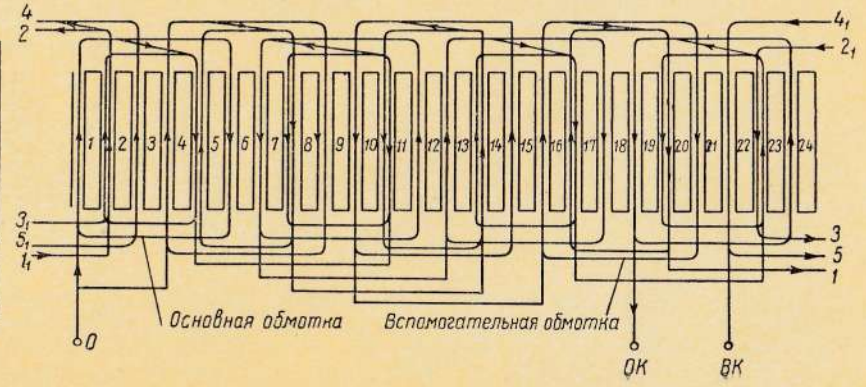

ЛИСТ 83. УСИЛИТЕЛЬ ПУ-156

Общий вид

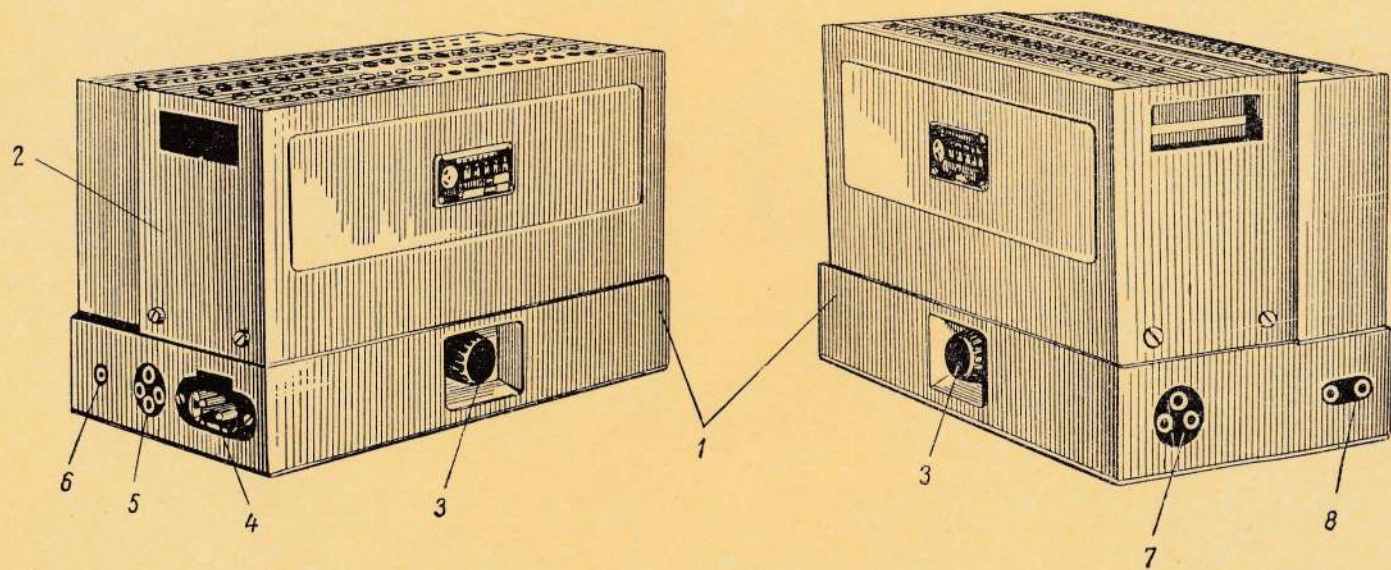

ЛИСТ 84. УСИЛИТЕЛЬ ПУ-156

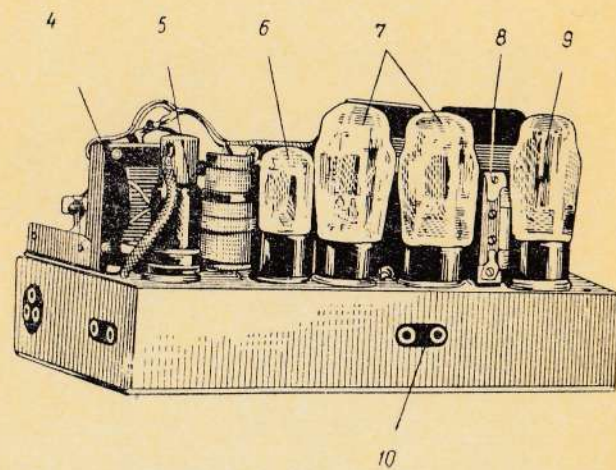
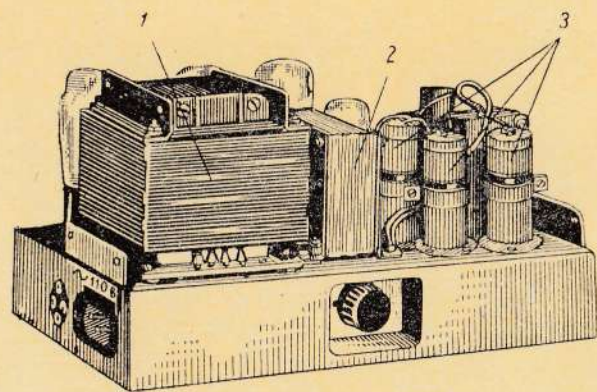

ЛИСТ 85. ЭЛЕКТРИЧЕСКАЯ СХЕМА УСИЛИТЕЛЯ ПУ-156

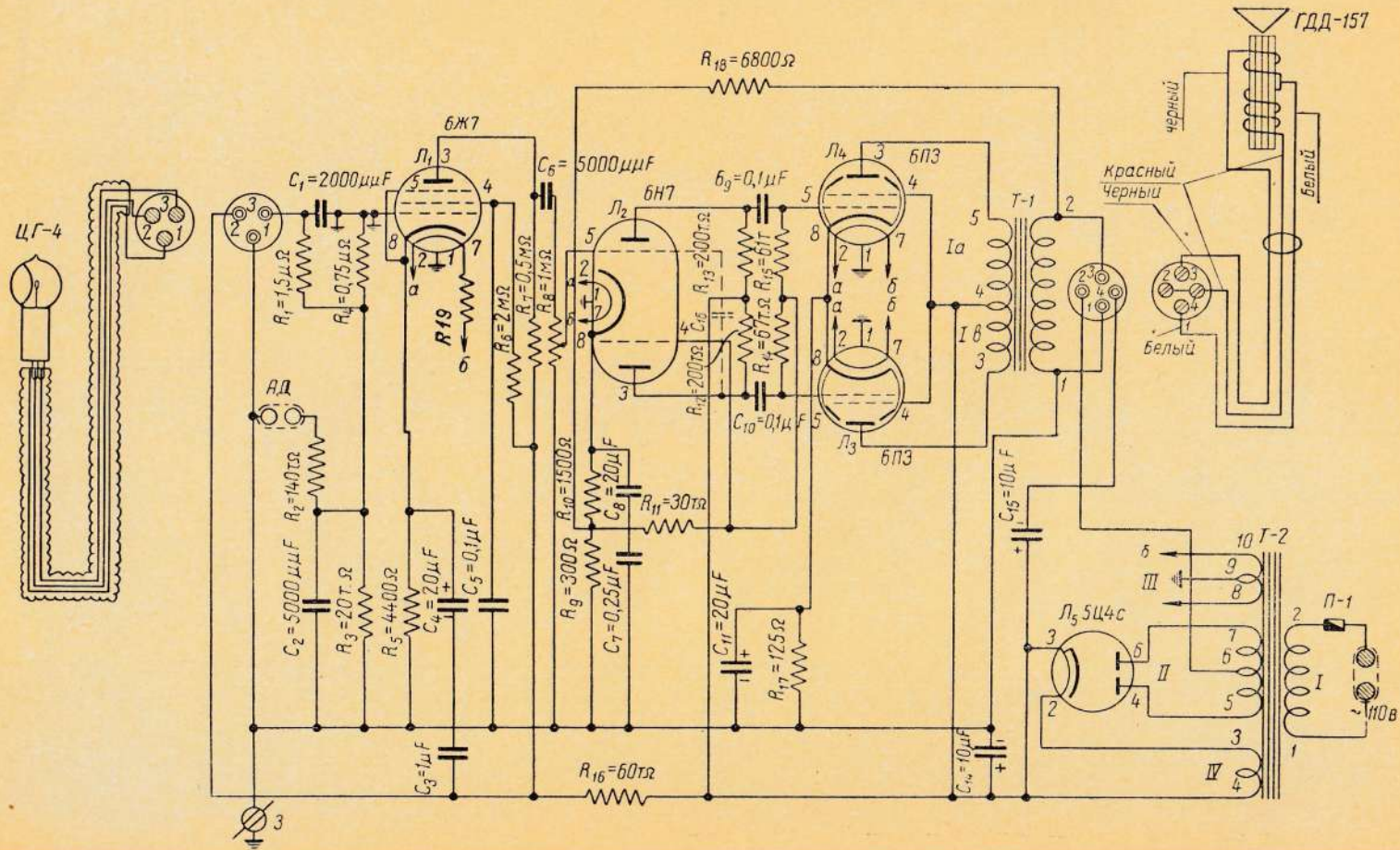

ЛИСТ 86. ГРОМКОГОВОРИТЕЛЬ ГДД-157

Общий вид

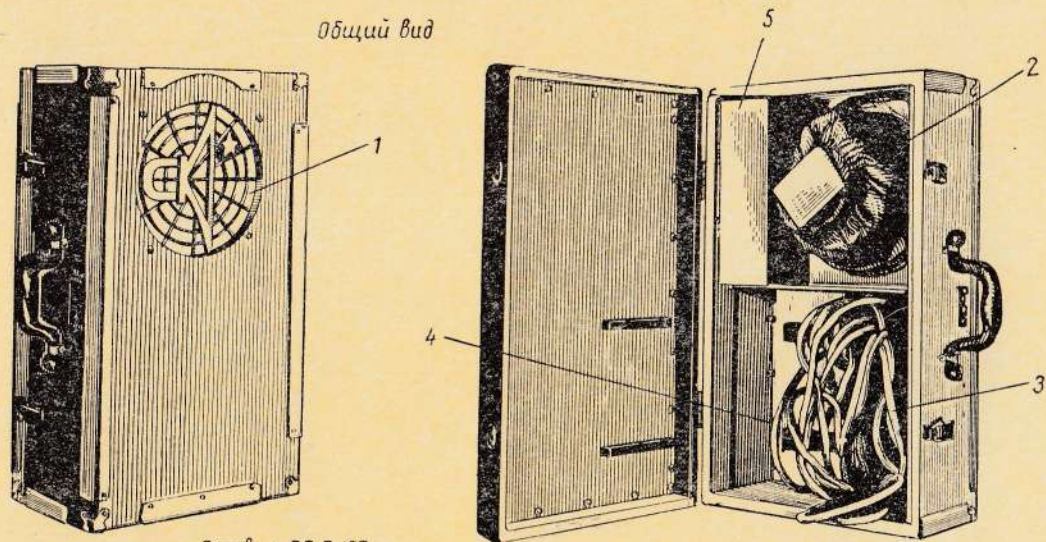

Головка ГДД-157

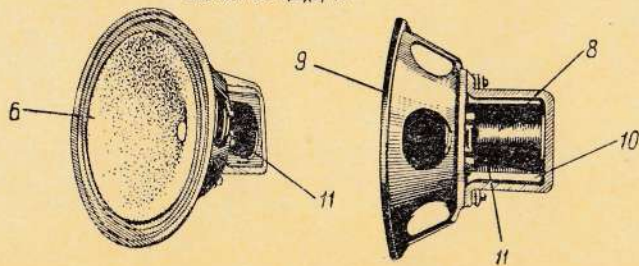

Электрическая схема

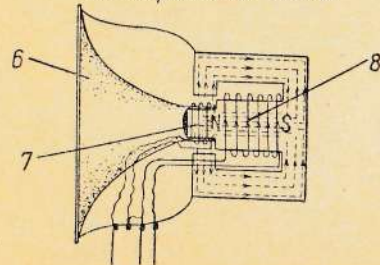

ЛИСТ 87. УСИЛИТЕЛЬ 4У-12

общий вид

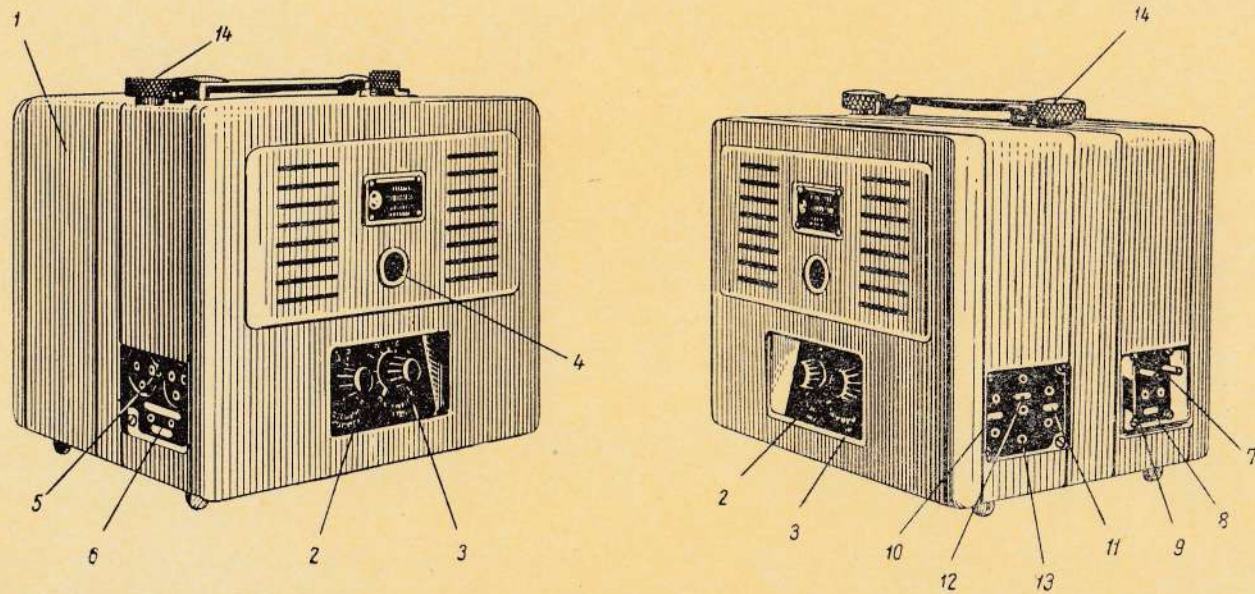

88. УСИЛИТЕЛЬ 4У-12

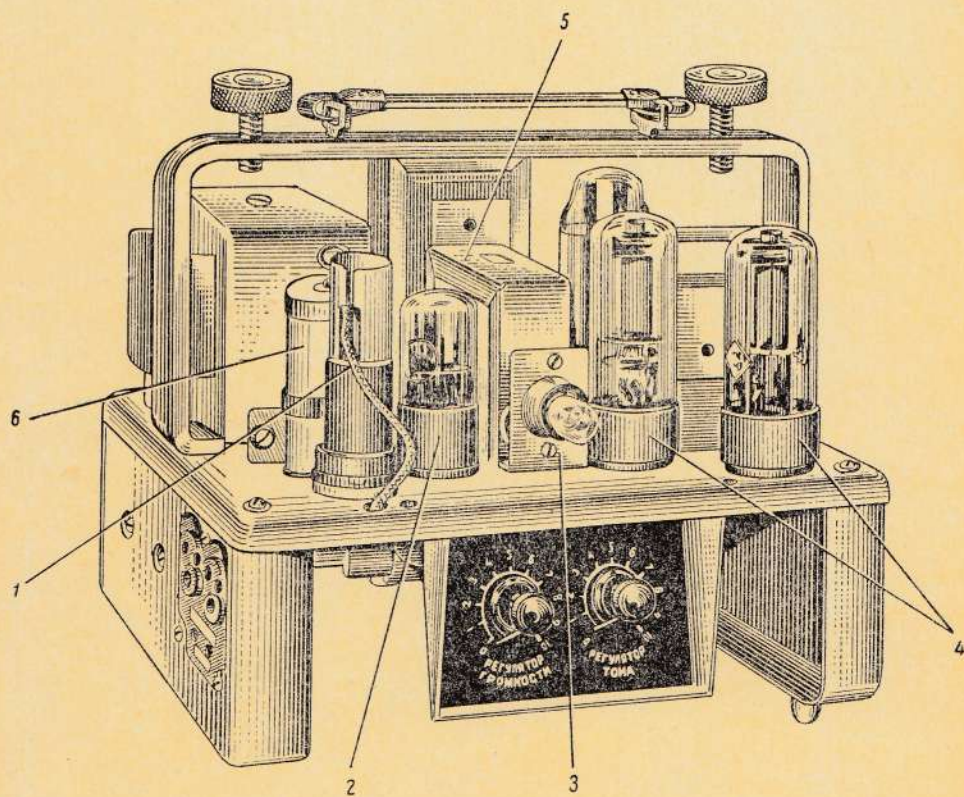

ЛИСТ 89. УСИЛИТЕЛЬ 4У-12

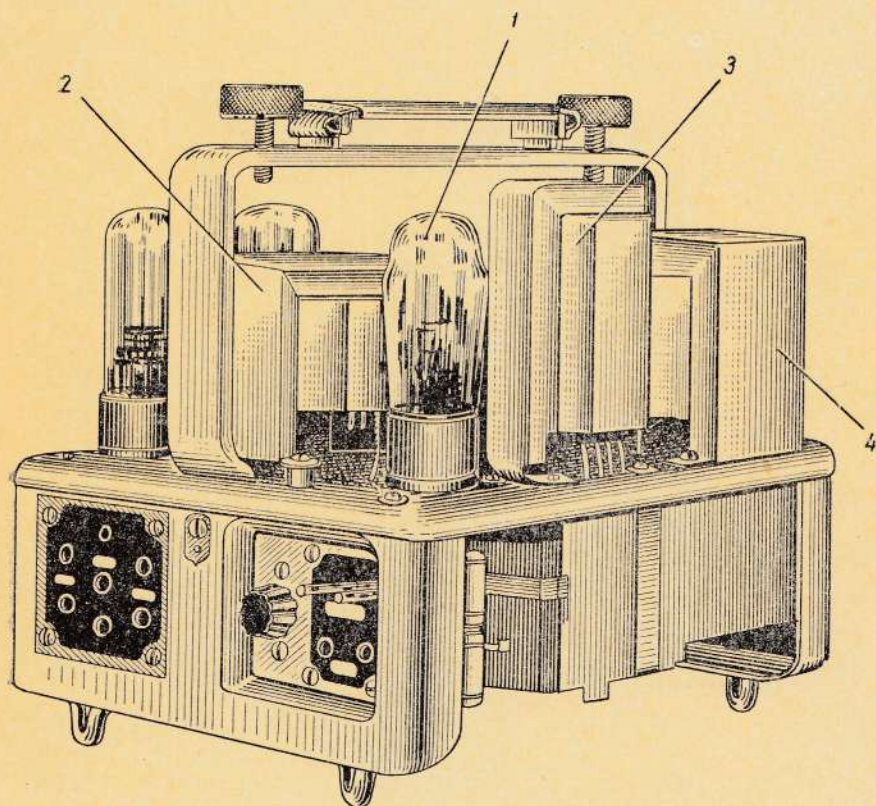

ЛИСТ 90. ЭЛЕКТРИЧЕСКАЯ СХЕМА УСИЛИТЕЛЯ 4КУ-12

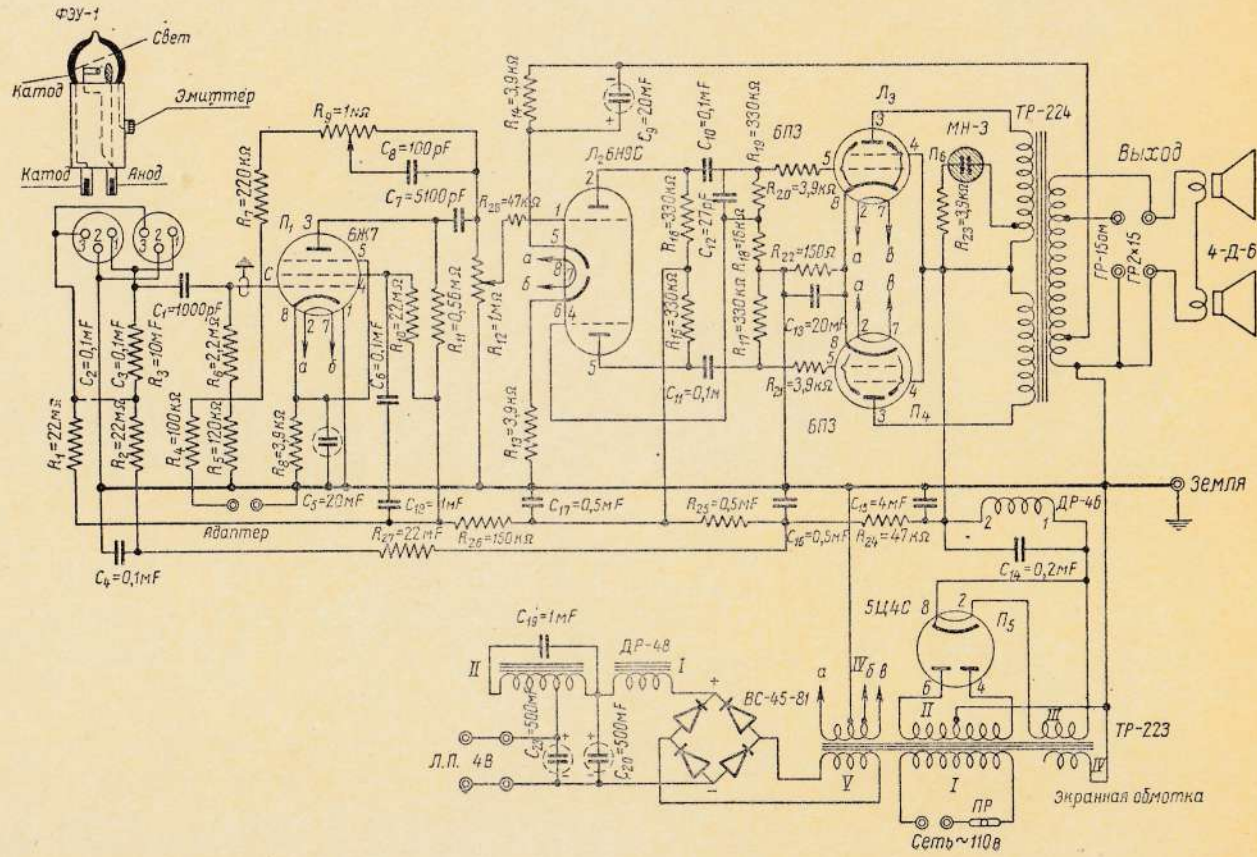

ЛИСТ 91. ГРОМКОГОВОРИТЕЛЬ 4-Д-6

Общий вид

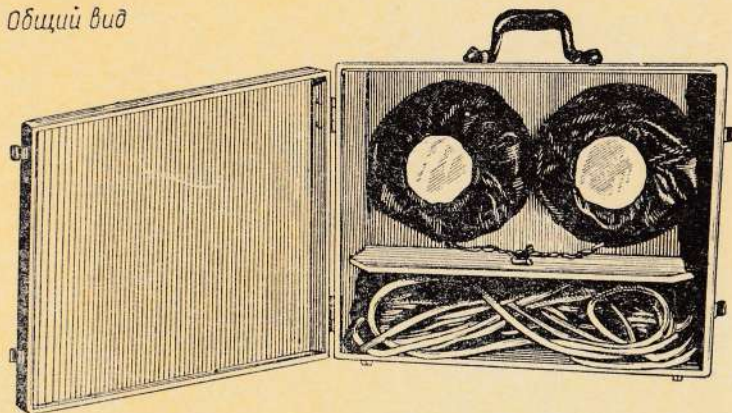
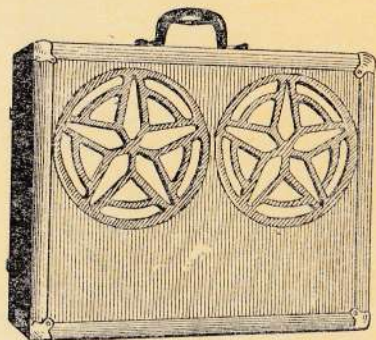

Соединение громкоговорителя

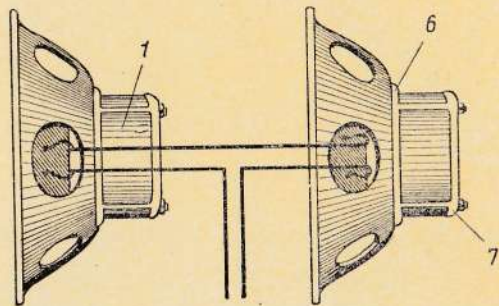

Разрез

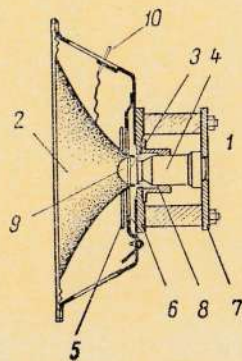

электрическая схема

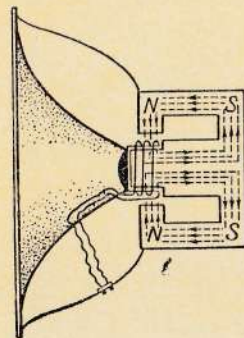

ЛИСТ 92. УСИЛИТЕЛЬ 90У-2

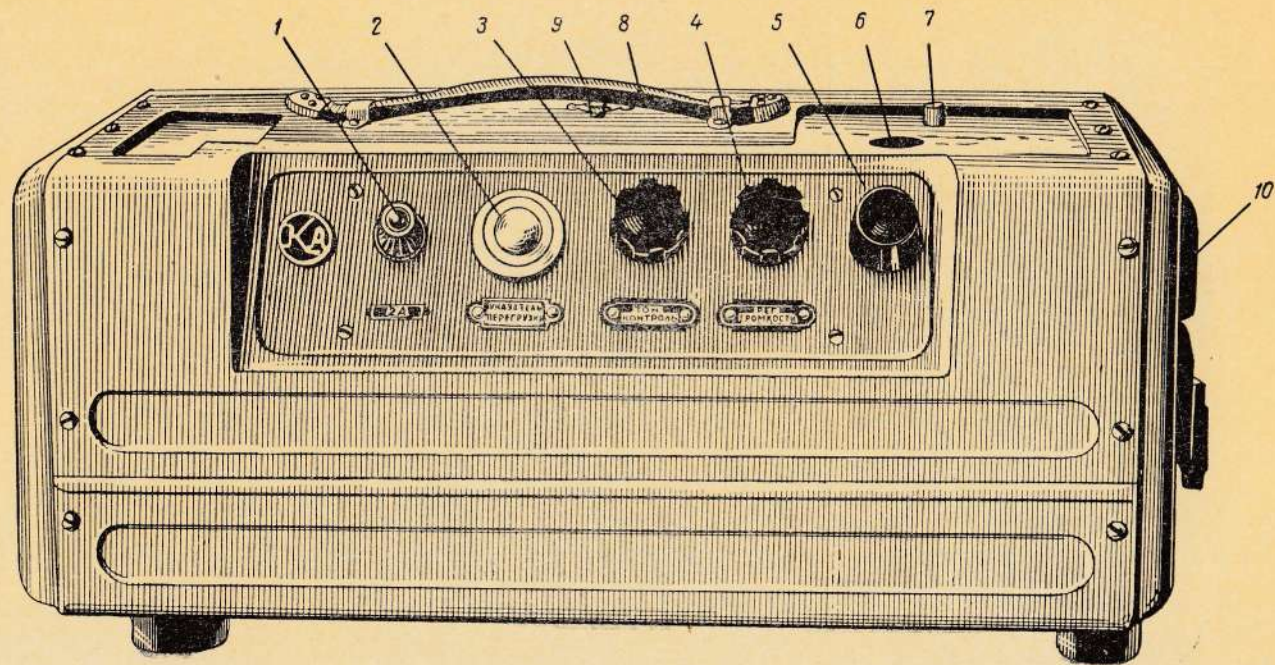

ЛИСТ 93. УСИЛИТЕЛЬ 90У-2

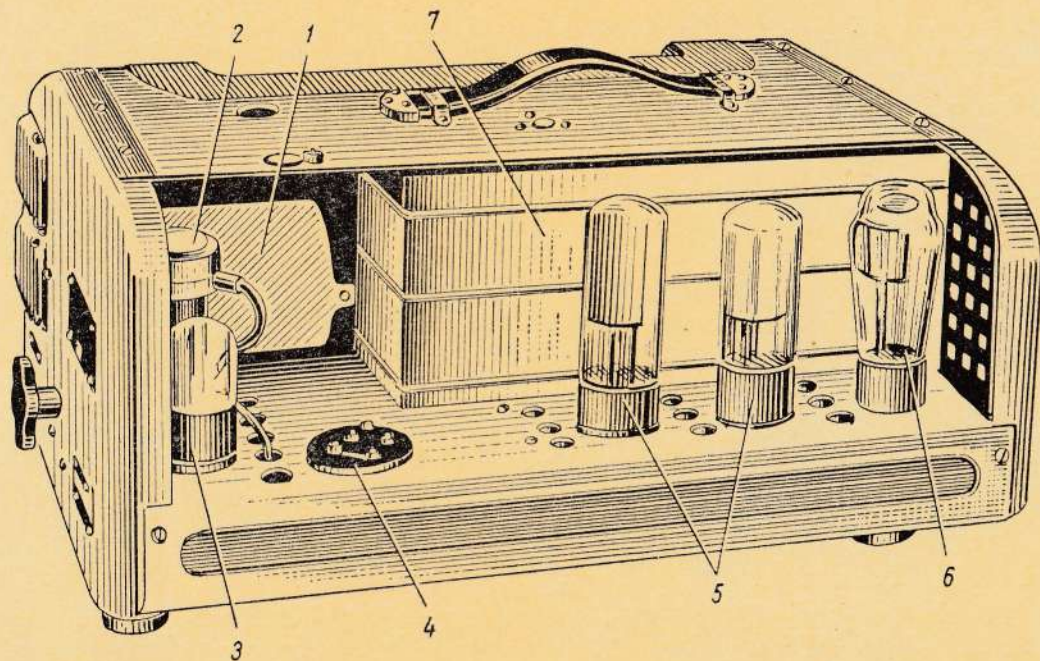

ЛИСТ 94. ЭЛЕКТРИЧЕСКАЯ СХЕМА УСИЛИТЕЛЯ 90У-2

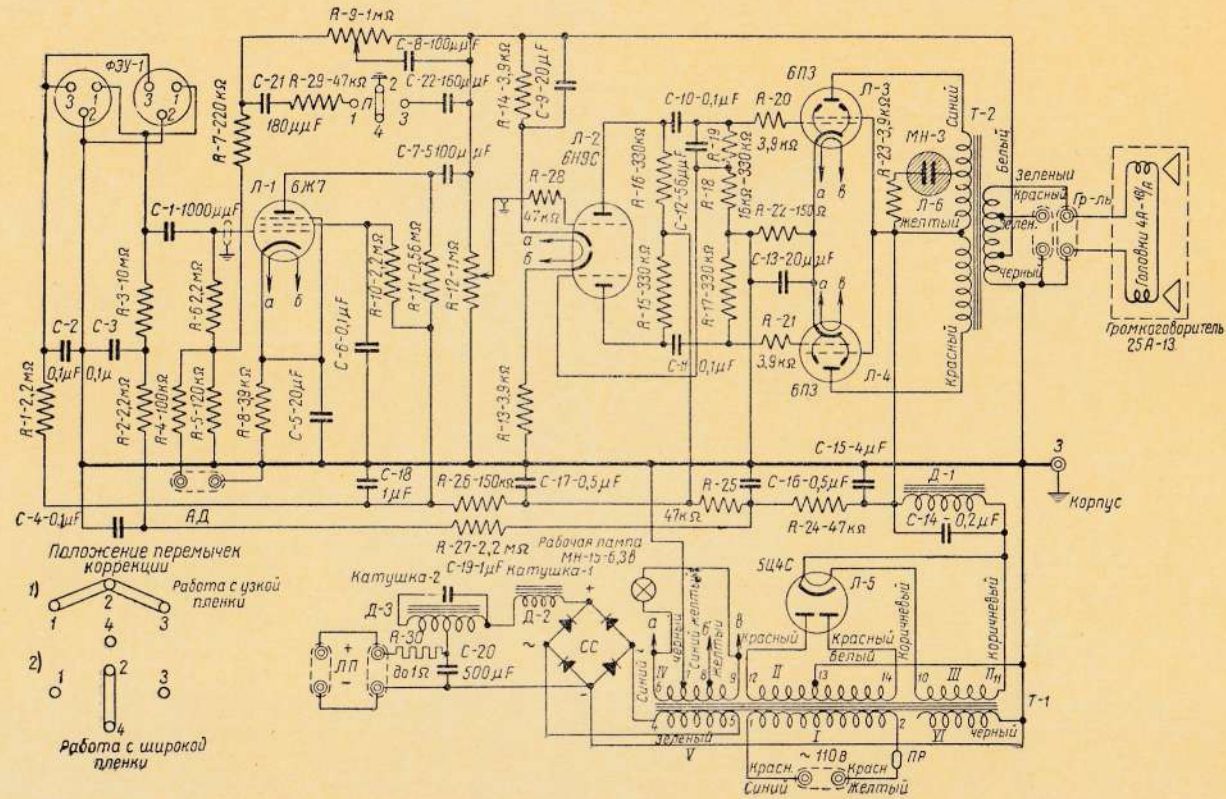

ЛИСТ 95. ГРОМКОГОВОРИТЕЛЬ 25А-13

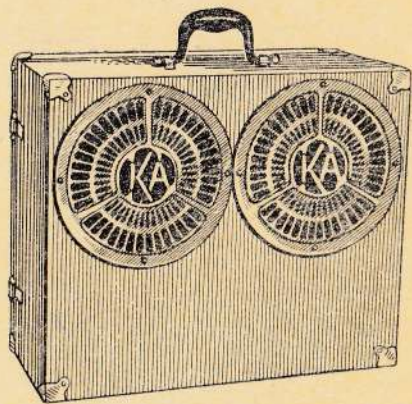

Общий вид

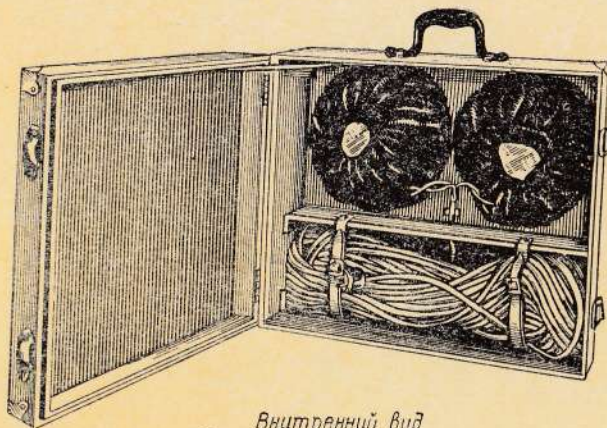

Внутренний вид

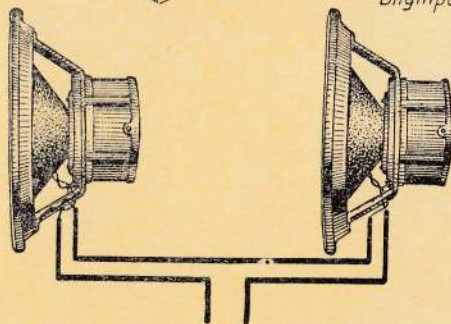

Соединение головок громкоговорителя

ЛИСТ 96. РАСПОЛОЖЕНИЕ ПЕРЕДВИЖНОЙ АППАРАТУРЫ

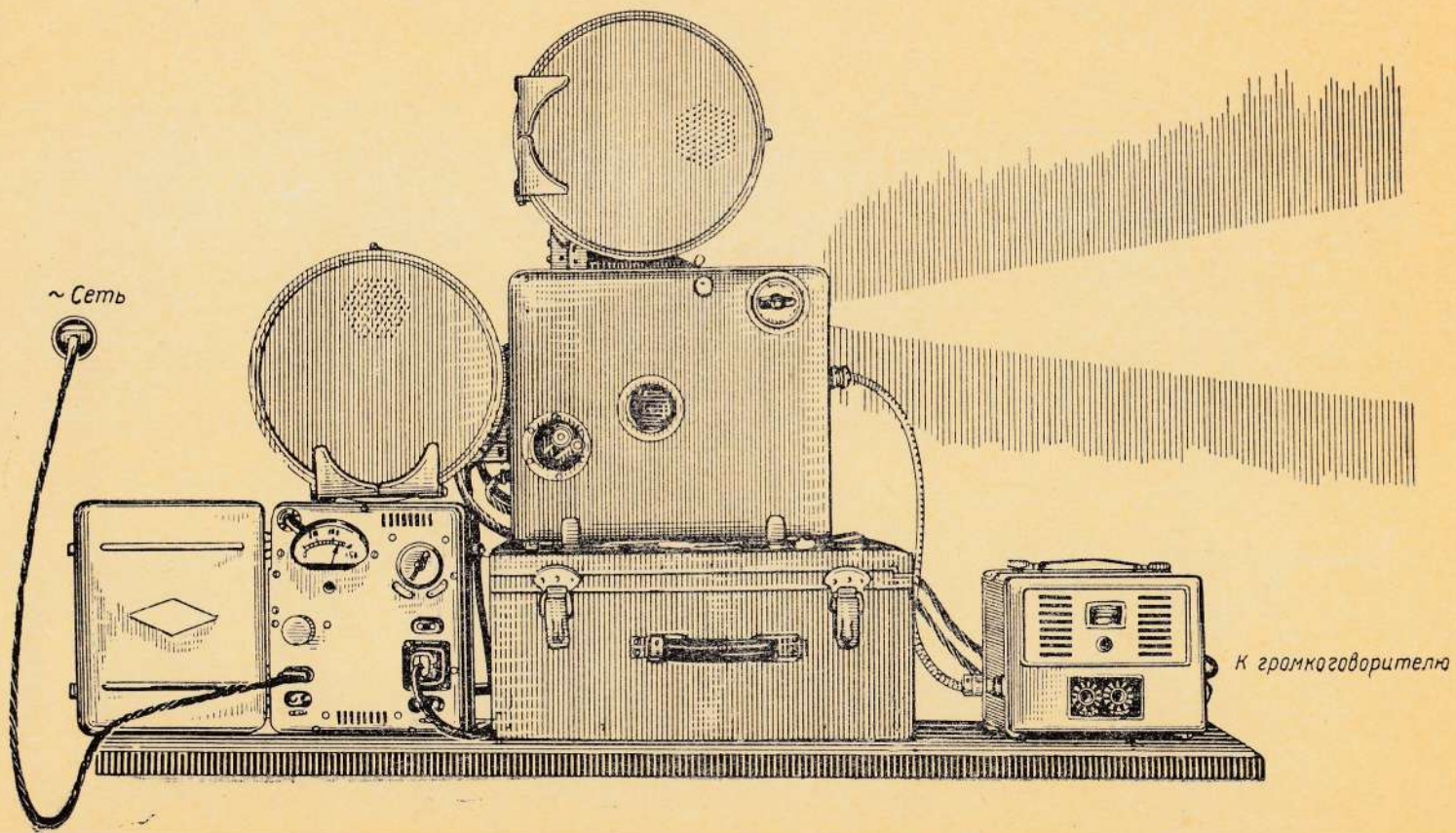

ЛИСТ 97. ЭЛЕКТРИЧЕСКАЯ СХЕМА СОЕДИНЕНИЯ КИНОУСТАНОВКИ
С КИНОПРОЕКТОРОМ К-101

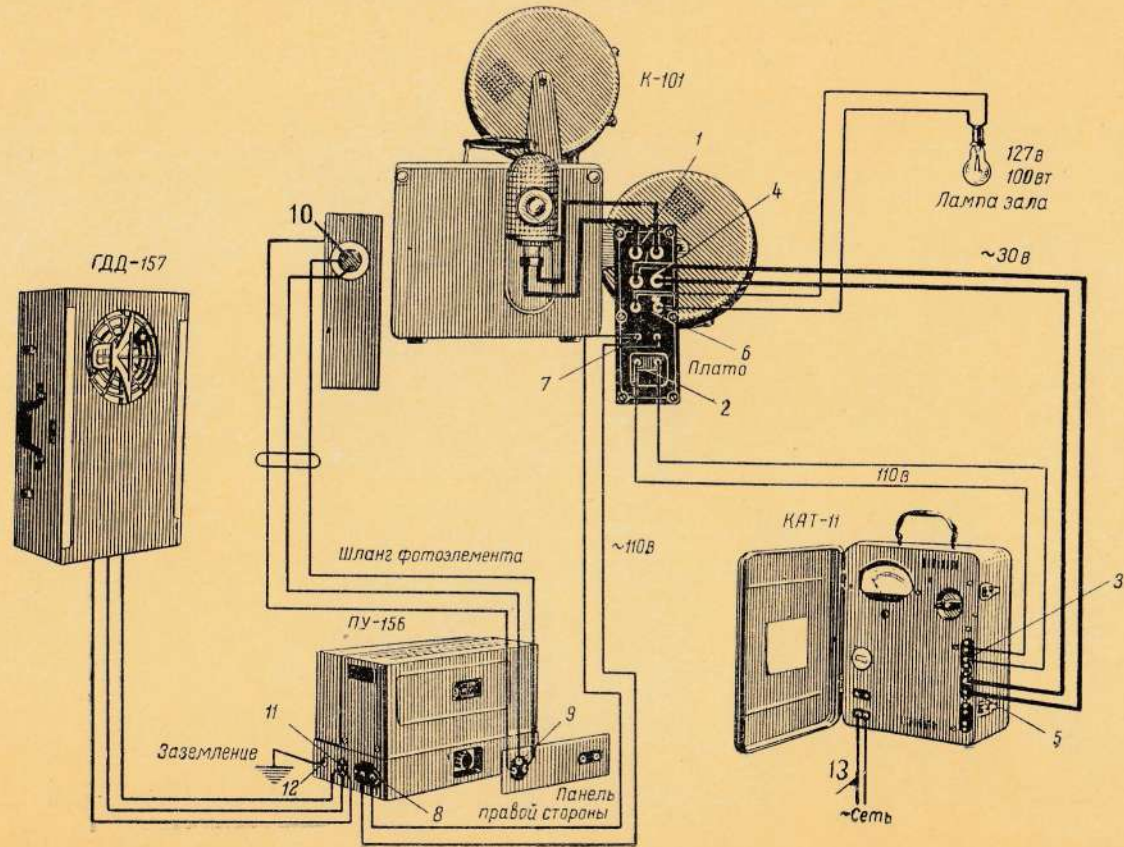

ЛИСТ 98. ЭЛЕКТРИЧЕСКАЯ СХЕМА СОЕДИНЕНИЯ КИНОУСТАНОВКИ
С КИНОПРОЕКТОРОМ К-301

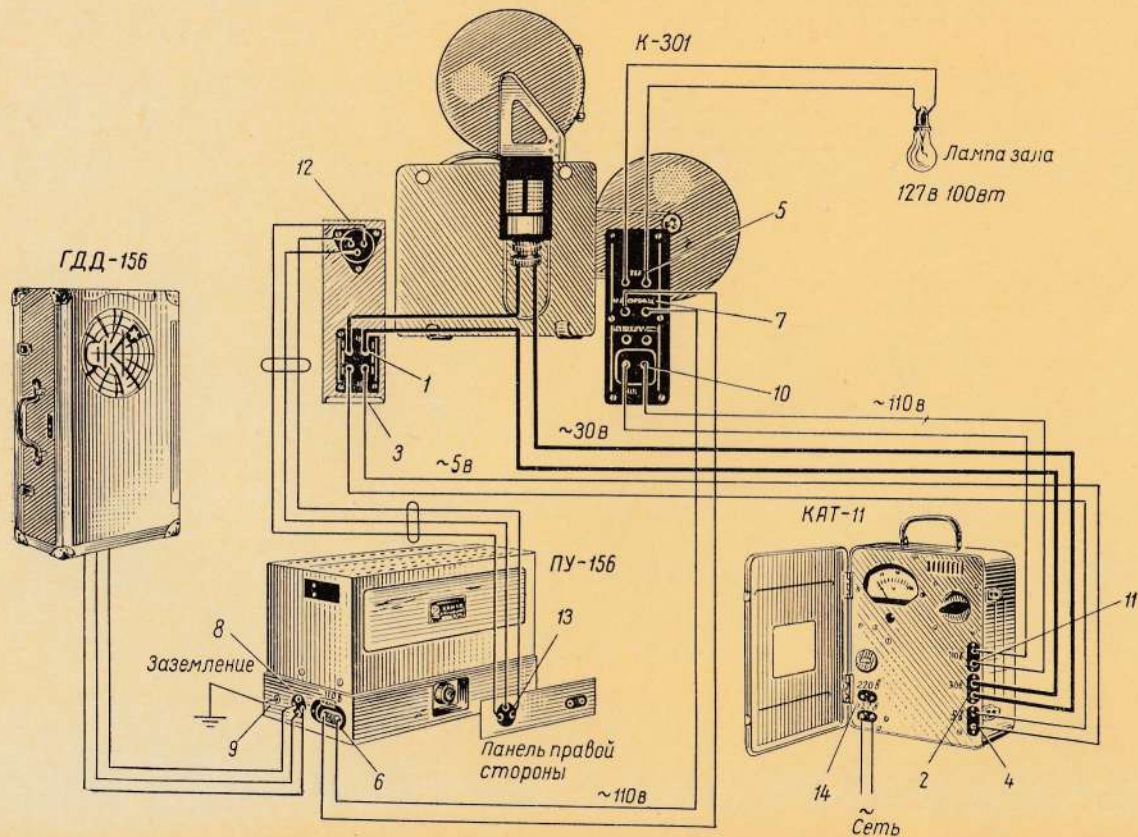

ЛИСТ 99. ЭЛЕКТРИЧЕСКАЯ СХЕМА СОЕДИНЕНИЯ КИНОУСТАНОВКИ
С КИНОПРОЕКТОРОМ К-303

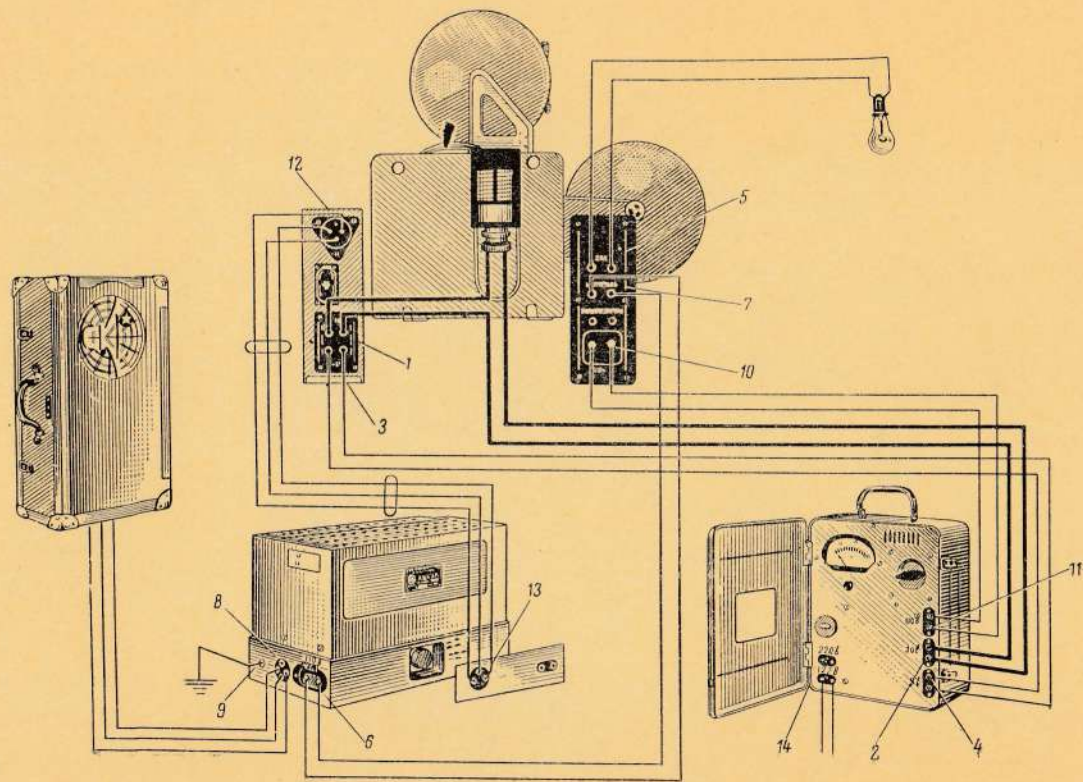

ЛИСТ 100. ЭЛЕКТРИЧЕСКАЯ СХЕМА СОЕДИНЕНИЯ КИНОУСТАНОВКИ
С КИНОПРОЕКТОРОМ КПС

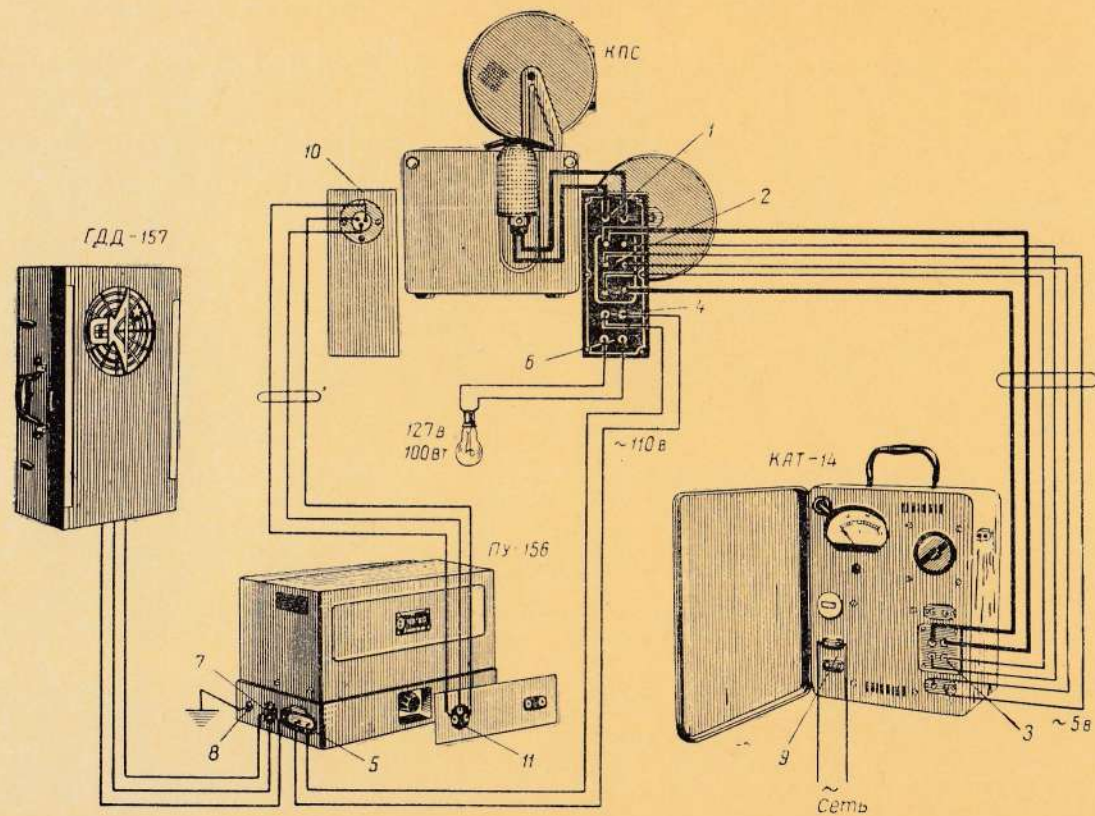

ЛИСТ 101. ЭЛЕКТРИЧЕСКАЯ СХЕМА СОЕДИНЕНИЯ КИНОУСТАНОВКИ
С КИНОПРОЕКТОРОМ КПС-М

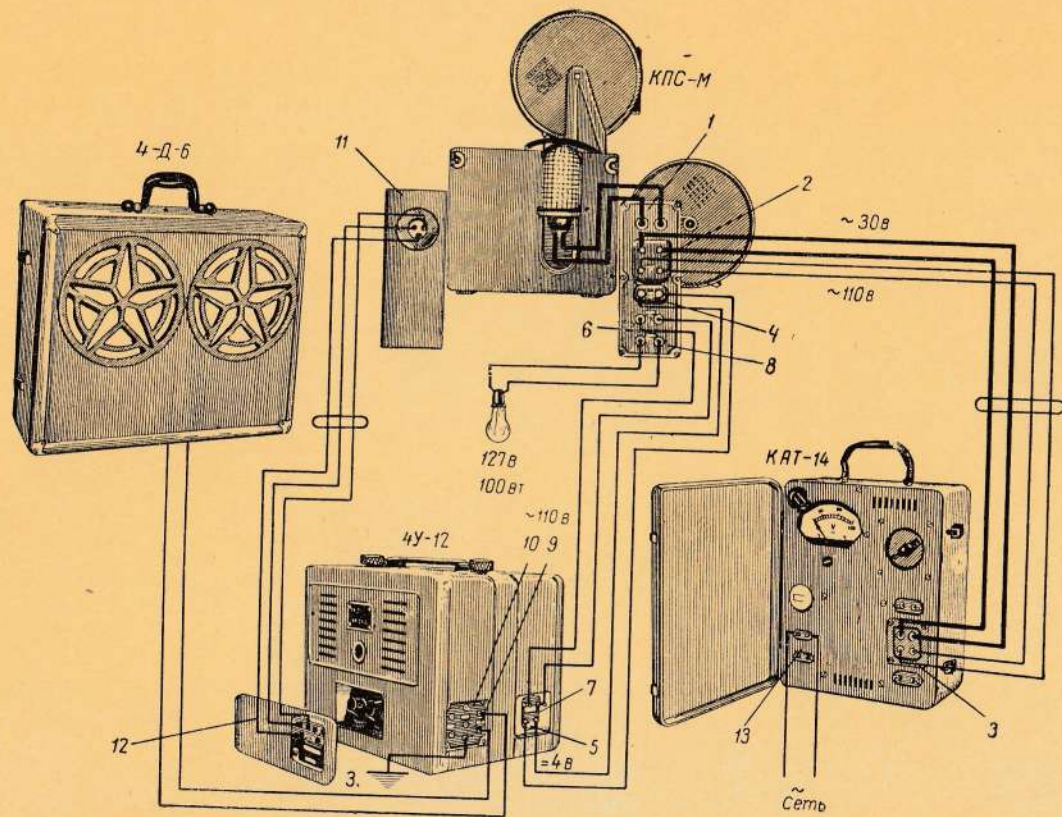

ЛИСТ 102. ЭЛЕКТРИЧЕСКАЯ СХЕМА СОЕДИНЕНИЯ КИНОУСТАНОВКИ
С КИНОПРОЕКТОРОМ К-303-М

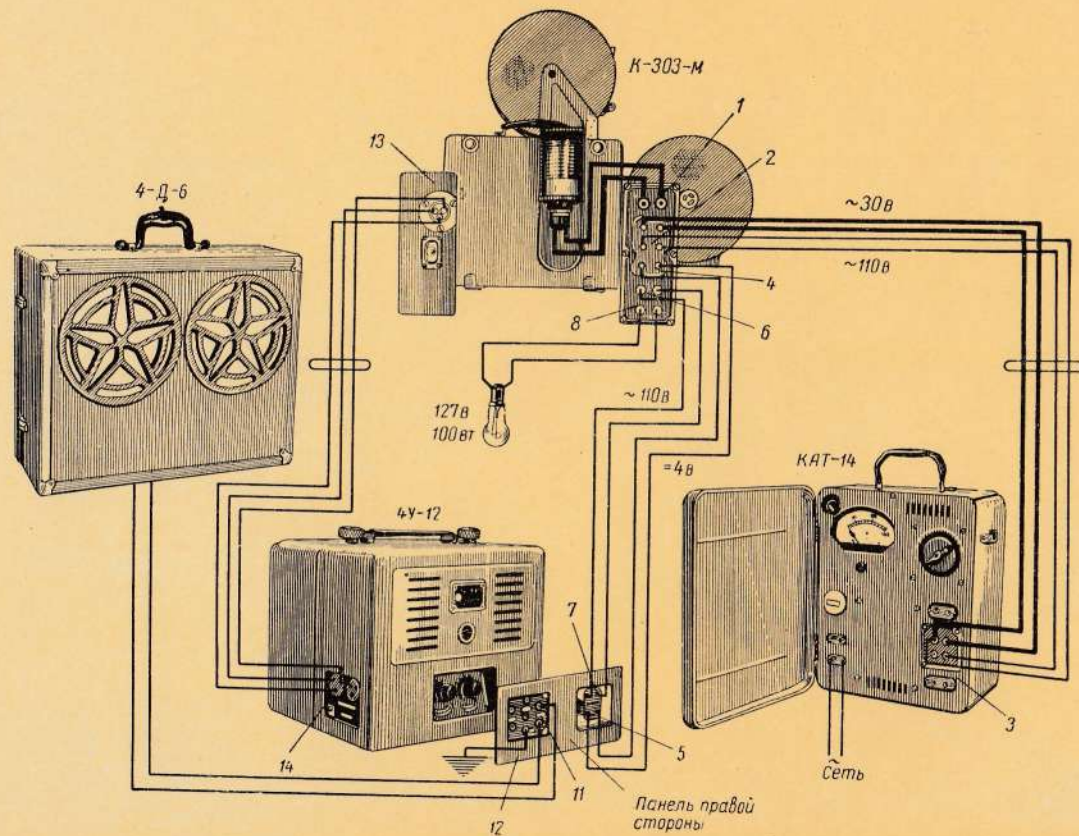

ЛИСТ 103. МОНТАЖНОЕ СОЕДИНЕНИЕ КИНОУСТАНОВКИ
С КИНОПРОЕКТОРОМ К-303-М

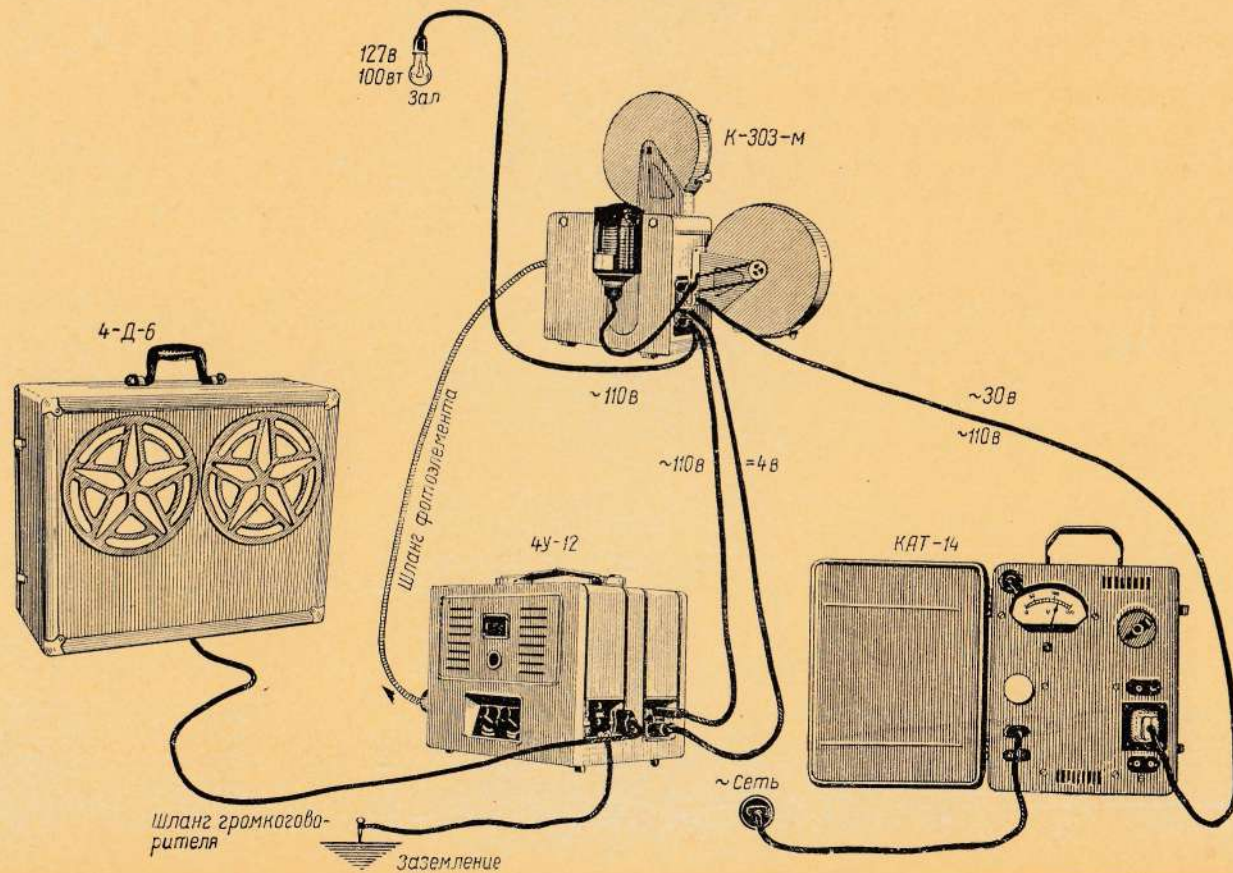

ЛИСТ 104. МОНТАЖ КИНОУСТАНОВКИ С ДВУМЯ ПРОЕКТОРАМИ

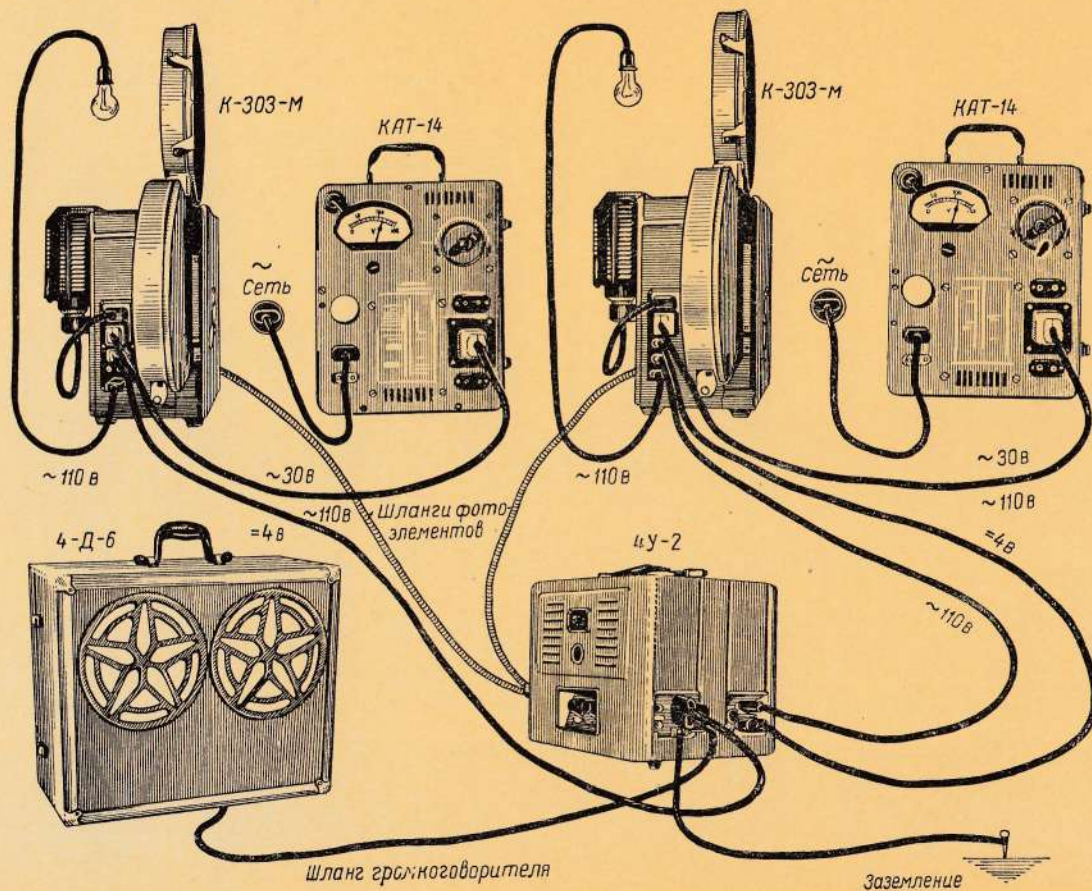

ЛИСТ 105. ЭКРАНЫ

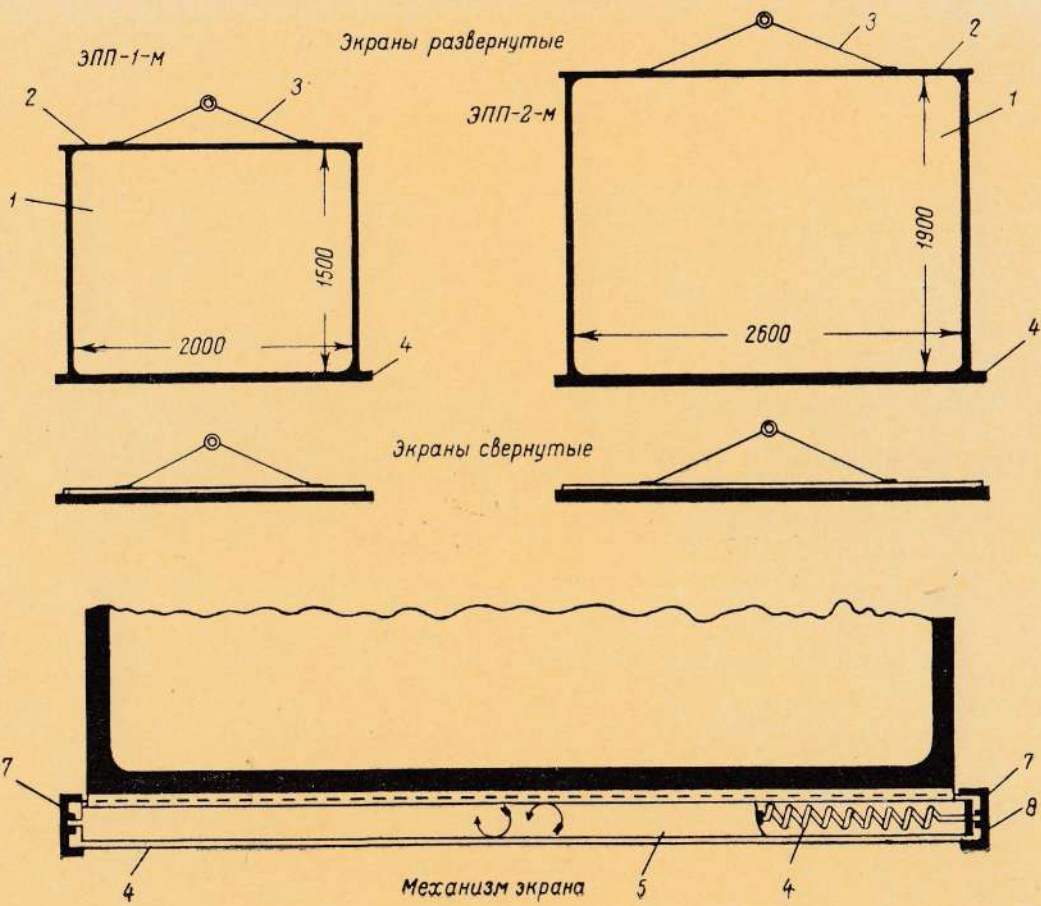

ЛИСТ 106. РАКОРДЫ

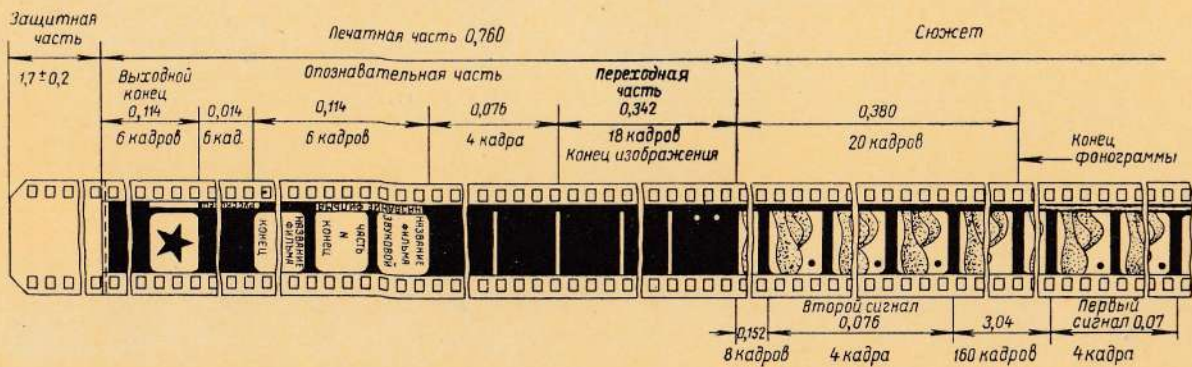
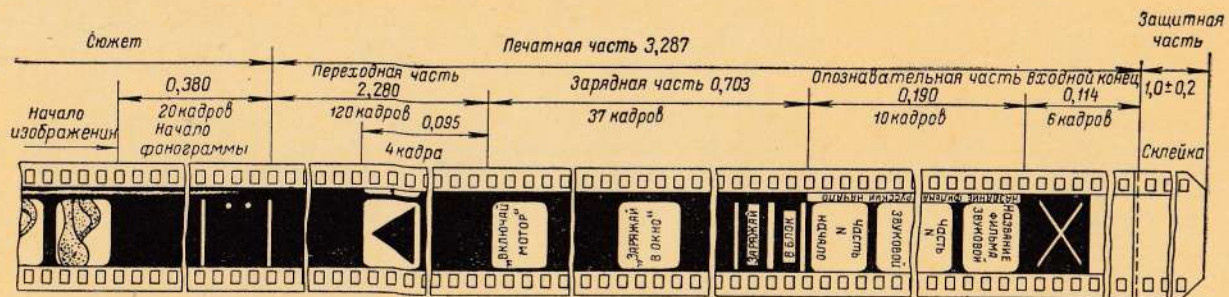

ЛИСТ 107. ПЕРЕМОТКА И СКЛЕЙКА КИНОФИЛЬМА

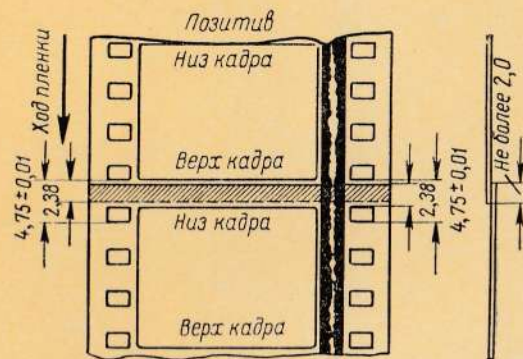
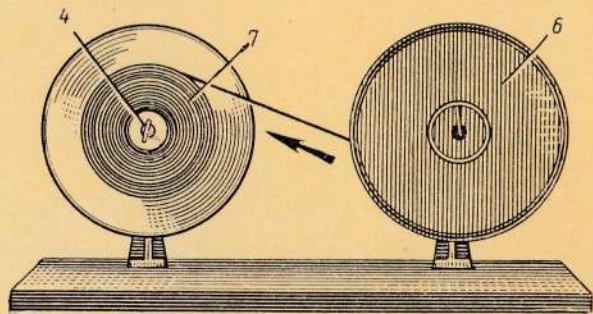
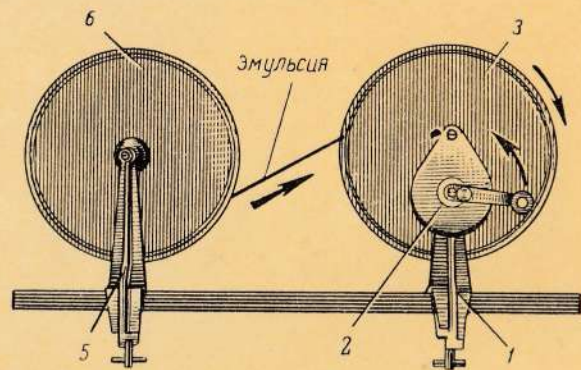

ЛИСТ 108. ЭЛЕКТРИЧЕСКАЯ СТАНЦИЯ КЭС-2

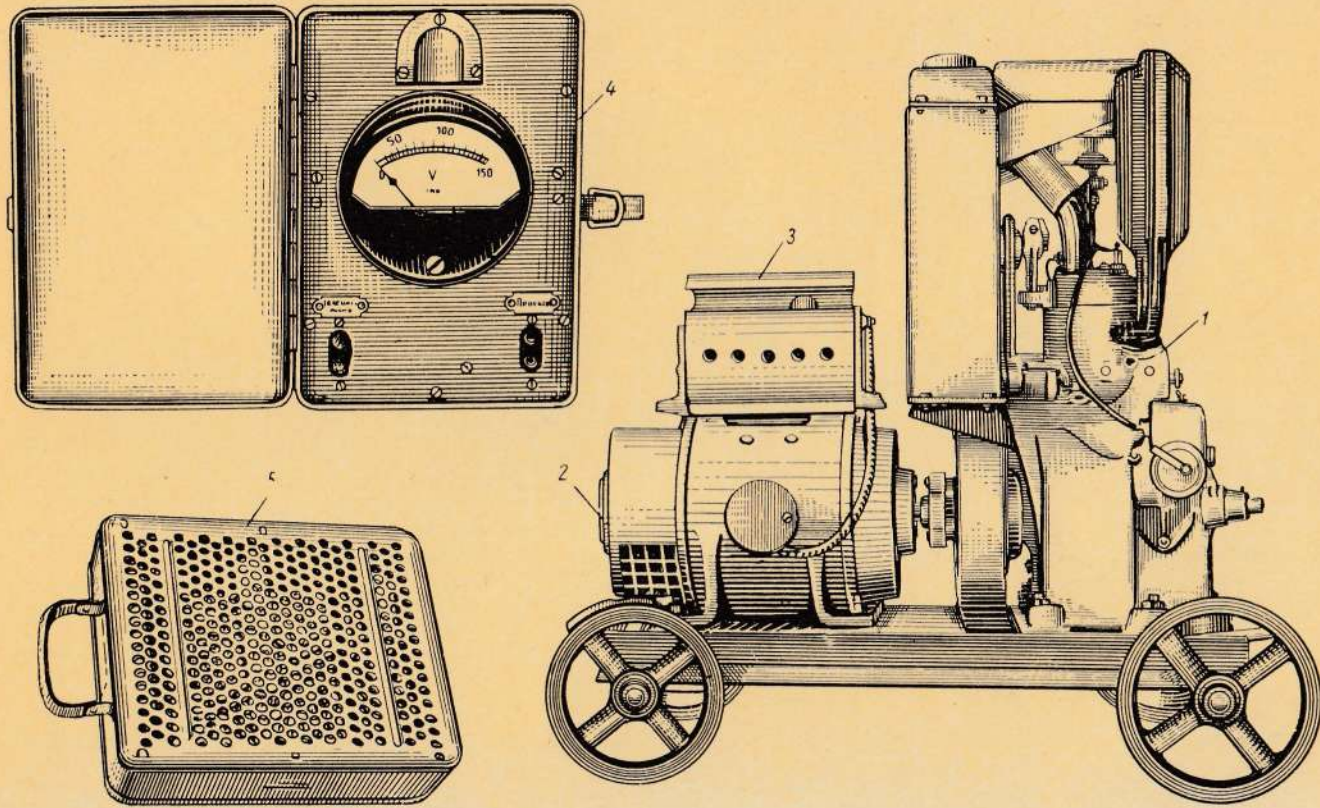

ЛИСТ 109. ГЕНЕРАТОР АПН-10

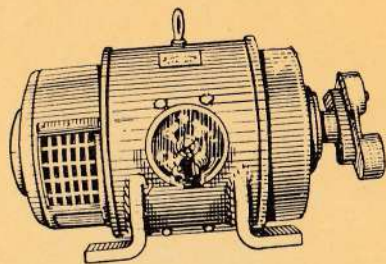

Общий вид

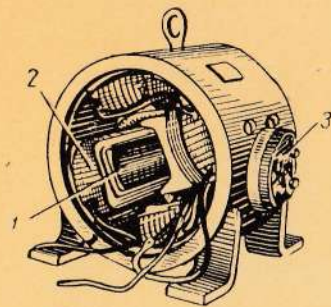

Станина генератора

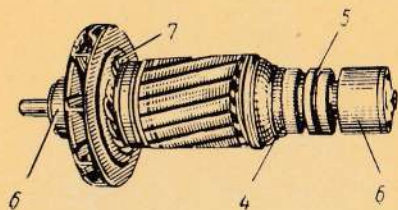

Якорь

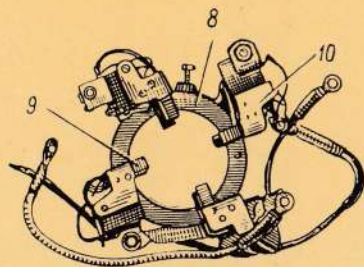

Траверса

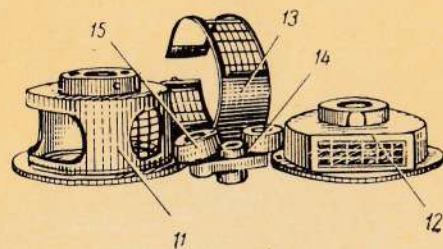

ЛИСТ 110. ЭЛЕКТРИЧЕСКАЯ СХЕМА ГЕНЕРАТОРА АПН-10

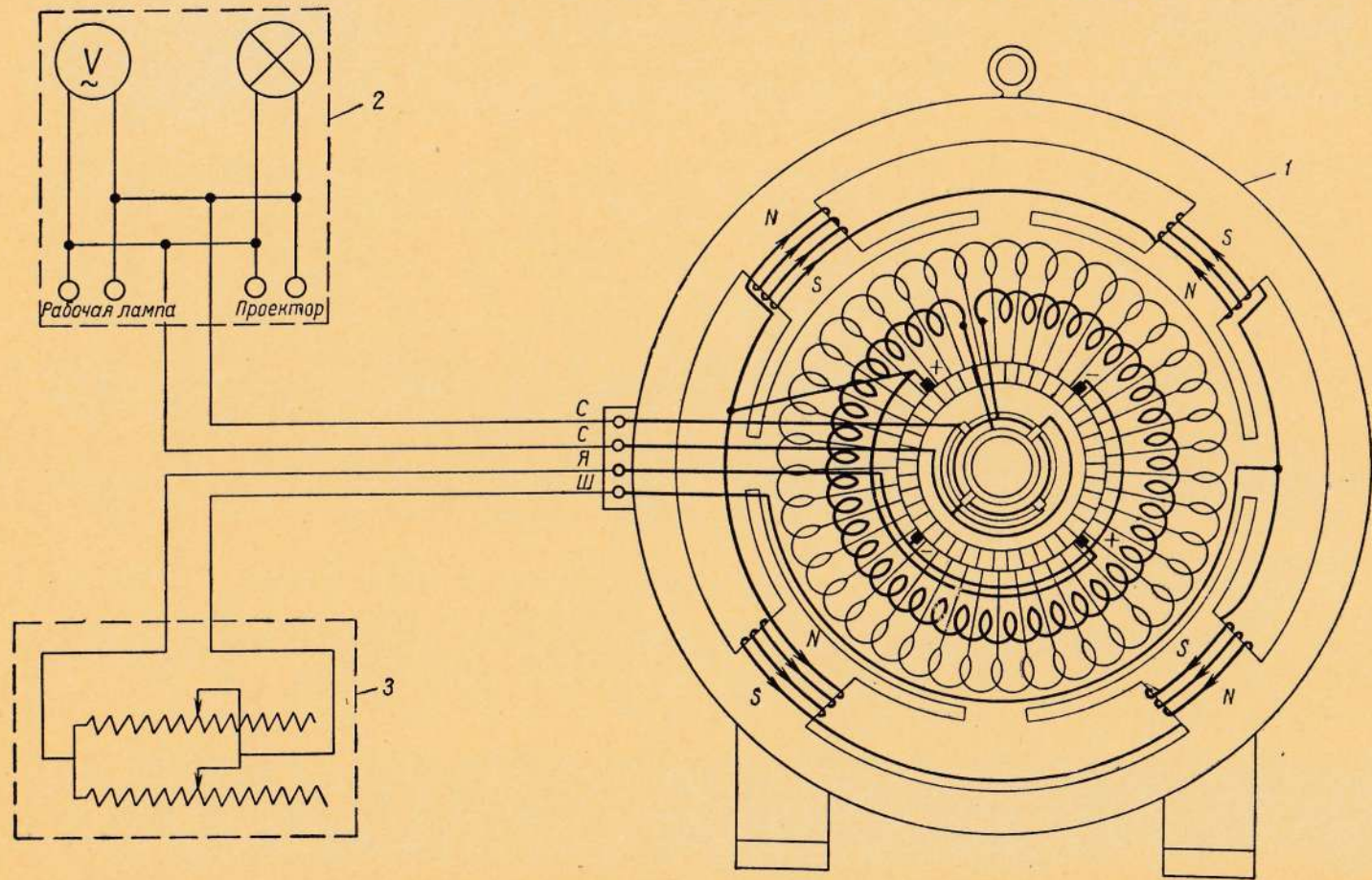

ЛИСТ 111. БАЛЛАСТНОЕ СОПРОТИВЛЕНИЕ БС-1

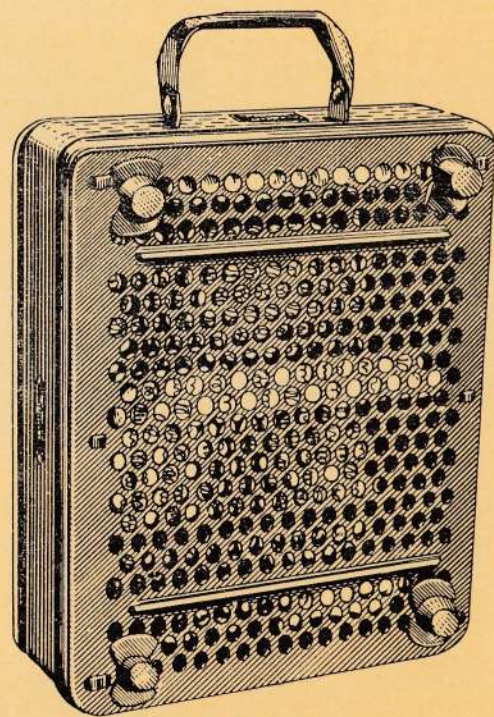

Внешний вид

*Принципиальная
электрическая схема*

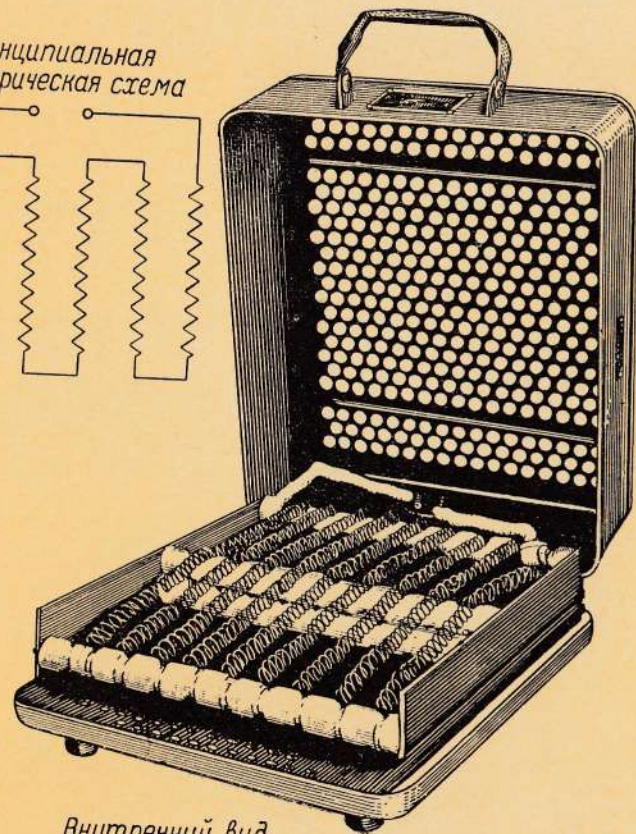
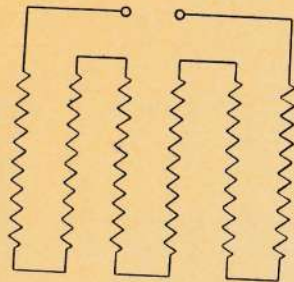

Внутренний вид

ЛИСТ 112. МОНТАЖНОЕ СОЕДИНЕНИЕ С КИНОУСТАНОВКОЙ
ЭЛЕКТРИЧЕСКОЙ СТАНЦИИ КЭС-2

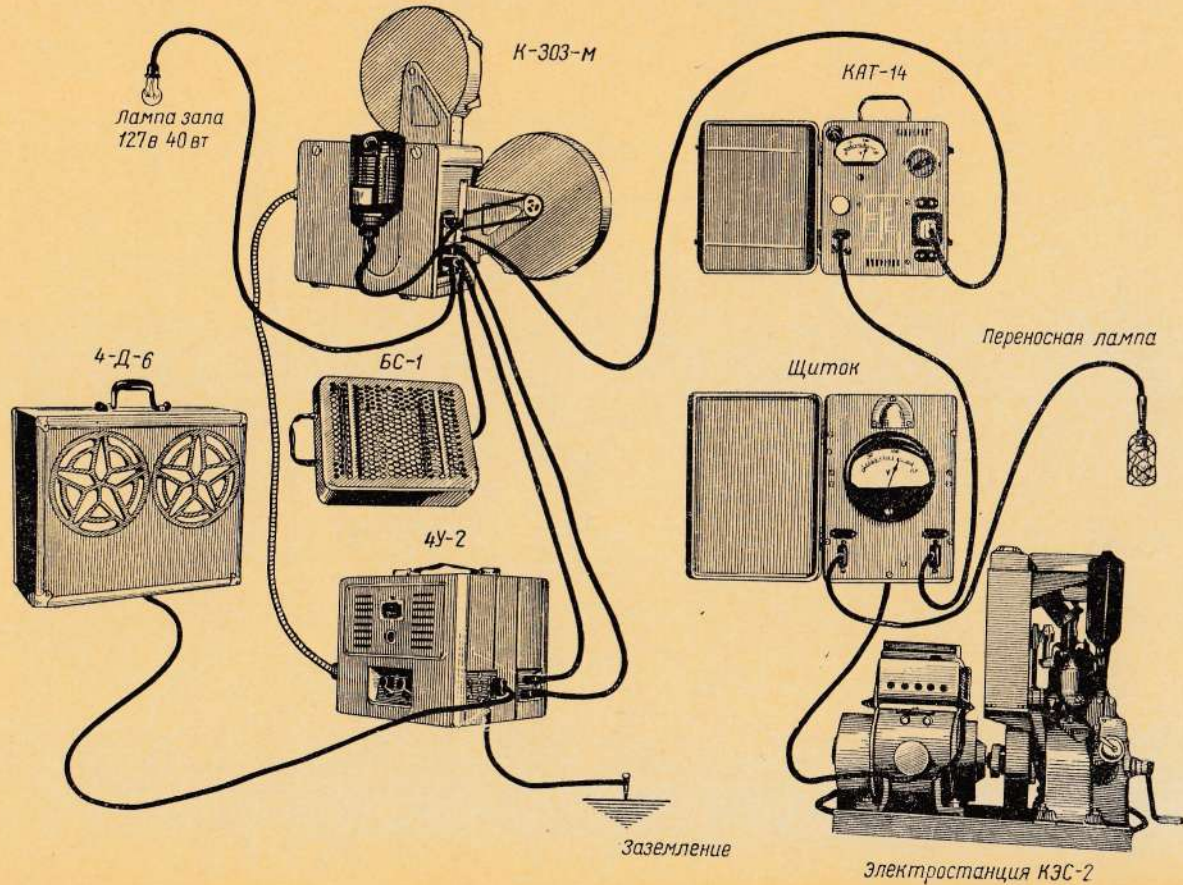

ЛИСТ 113. ЭЛЕКТРИЧЕСКАЯ СТАНЦИЯ КЭС-3

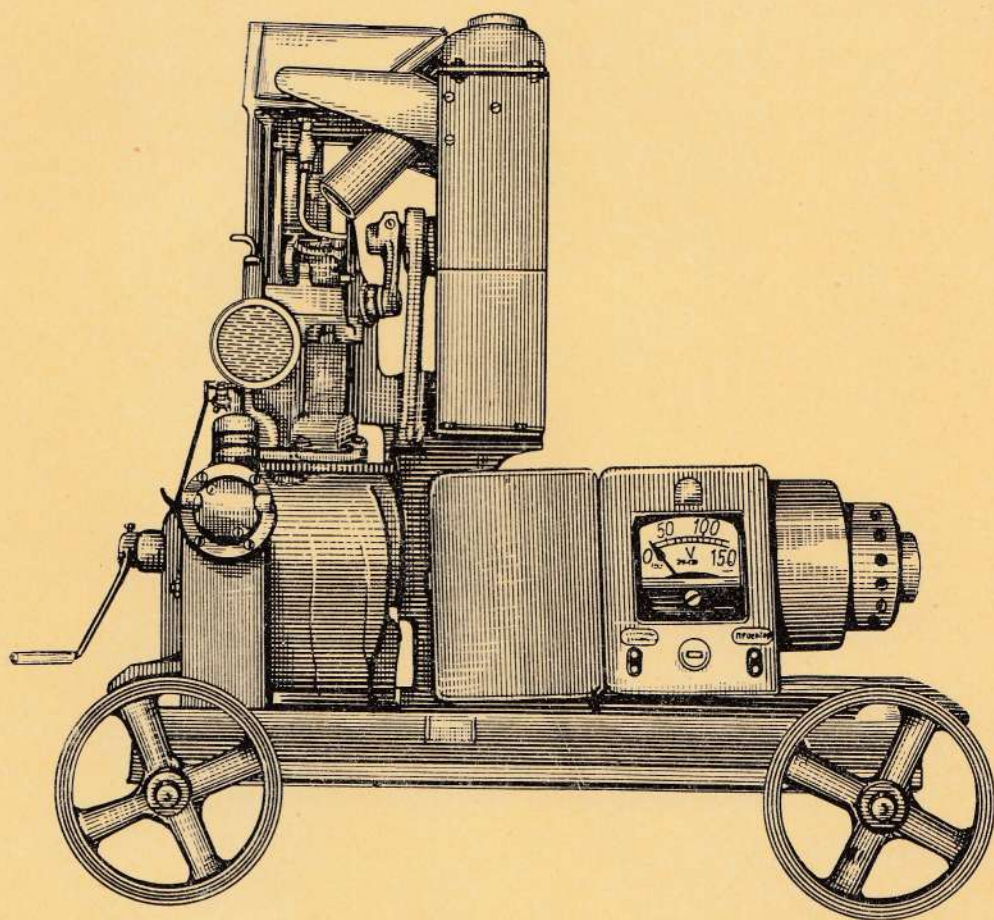

ЛИСТ 114. ЭЛЕКТРИЧЕСКАЯ СТАНЦИЯ КИЕВ-1

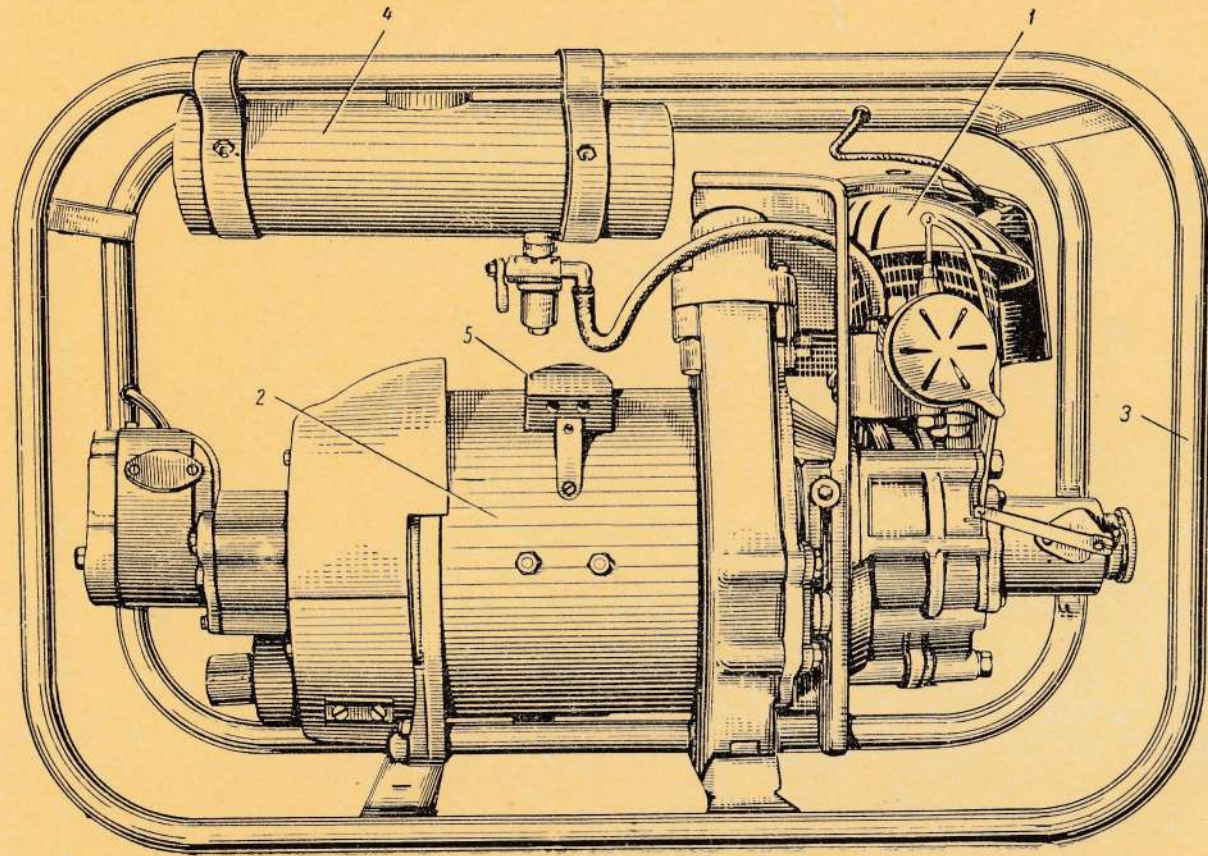

ЛИСТ 115. ЭЛЕКТРИЧЕСКАЯ СХЕМА ГЕНЕРАТОРА 9М-3

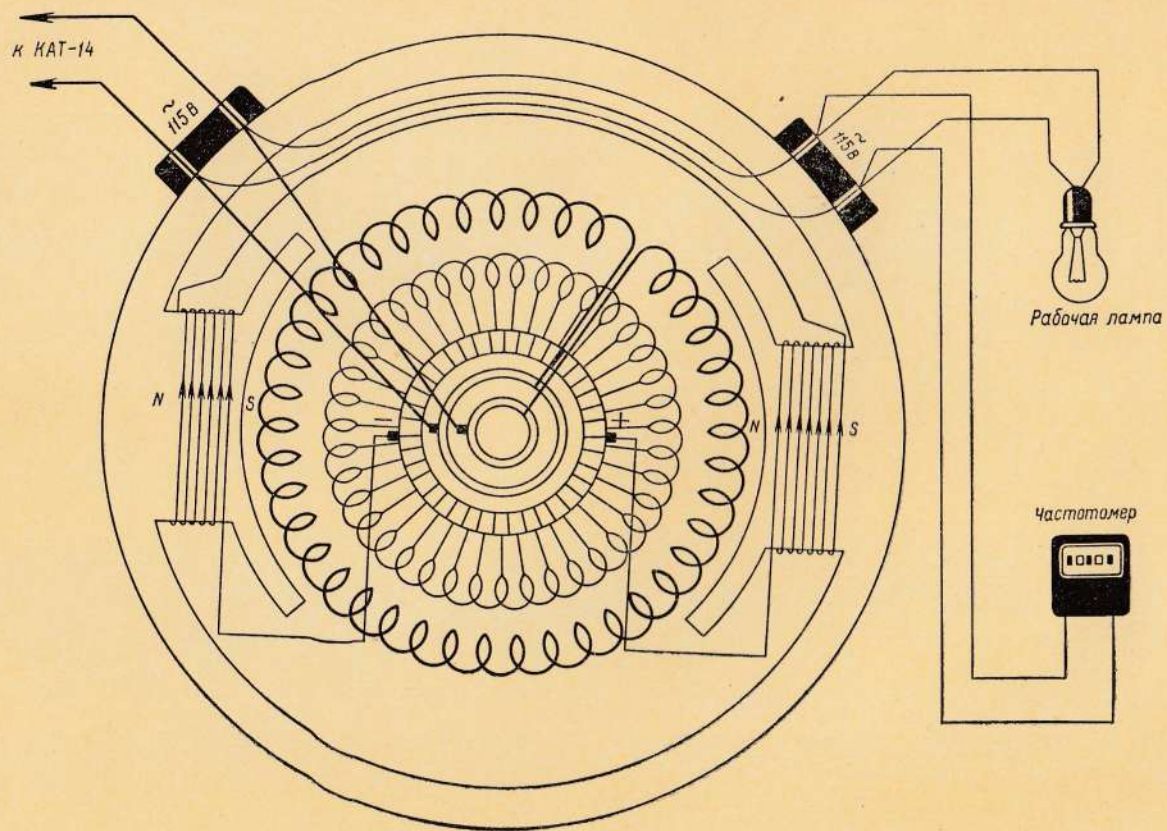

ЛИСТ 116. МОНТАЖНОЕ СОЕДИНЕНИЕ ЭЛЕКТРИЧЕСКОЙ СТАНЦИИ КИЕВ-1 С КИНОУСТАНОВКОЙ

